

SLB147X-2

EAN-kode	8017709229672
Produktfamilie	Vaskemaskine
Kommerciel bredde	60 cm
Kommerciel dybde	Standardkapacitet
Installation	Fritstående
Fylldningstype	Forside





Programmer

Betjeninger

Programgrafik

Antal programmer

Programmer

-  Skyllemiddel
-  Bomuld ØKO
-  Uld
-  Nat
-  Tømning + Centrifugering

-  Skjorter
-  Finvask
-  Håndvask
-  Lynvask
-  Syntetisk

Elektronisk

Tekst IT





15

-  Bomuld
-  Jeans
-  Blandet
-  Skyl + Centrifugering
-  Sport

Vasketemperatur

Køl	30 °C	40 °C
60 °C	75 °C	90 °C

Specialprogrammer

-  Skjorter
-  Jeans
-  Nat
-  Hurtig 15 min.
-  Sport

Display

Visning af resterende tid

forsinket start

Indikator for anbefalet mængde

visning af programstatus

Displaytype



Knapper/valgmuligheder



Forsinkelsestimer



FlexiTime



Forvask



Ekstra skylning



Ingen centrifugering



Antikrøl (nem strygning)



Intensiv



Koldvask

Visning af tændt/slukket (lys)

Ja

Visning af programstatus (lys)

På display

Angivelse af programslut (lys)

På display

Tekniske egenskaber



Motortype	Standard	Lågeåbning	180°
Elektronisk styring	Ja	Automatisk variabel mængde	Ja
Knap til programvalg	Ja	Skumdæmpersystem	Ja
Valg af centrifugering på display/led	Ingen centrifugering/ 600/ 800/ 1000/ 1200/ 1400	Automatisk fordelingssystem	Automatisk
Display/LED til temperaturregulering	Ja	Filter med let adgang	Ja
Polypropylenbeholder	Ja	Børnesikring (funktionslås)	Ja
Tromle	Rustfrit stål	Vandsikringssystem	Ja
Tromlekapacitet	54 l	Aquastop system	Total dobbelt
Flydende vaskemiddel som tilbehør	Ja	Dobbelt vand	Ja
Lågediameter	30 cm		

Ydeevne / Energimærke - Reg. 2019

Leverandørens navn eller varemærke

SMEG

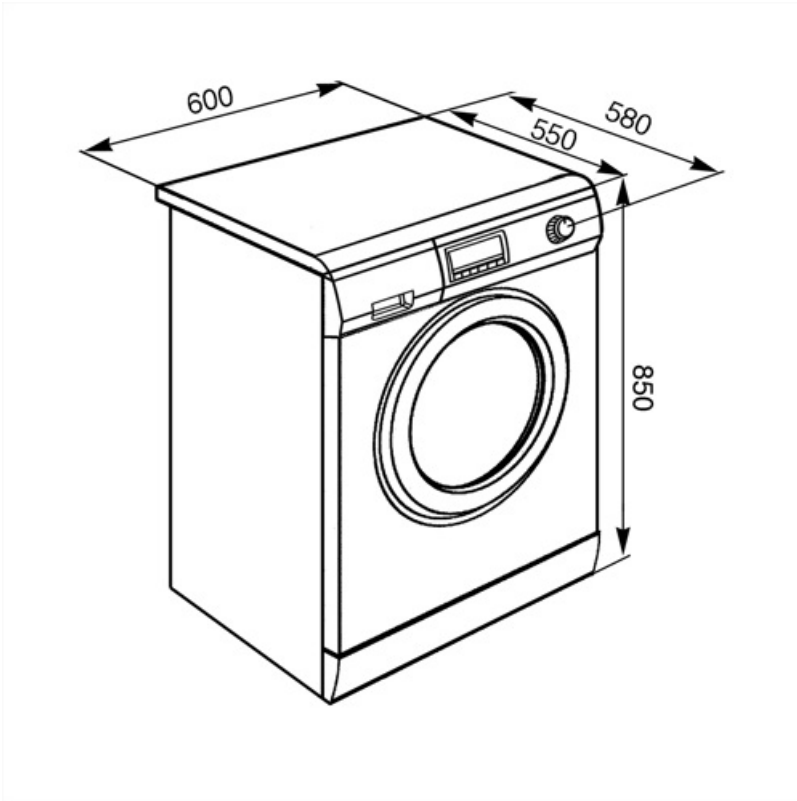

















Compatible Accessories



















KITPLV2

Kit extension for dishwasher and washing machine: lenght mt. 2



Symbols glossary

	ACQUASTOP_DOUBLE_72dpi		Easy Iron: dette er en valgmulighed, der kan vælges for at sikre at det færdige vasketøj efterlades med mindre folder for at gøre det lettere at stryge.
	Variabel belastning: I alle modeller af vaskemaskiner findes systemet med variabel belastning, ifølge hvilken maskinen automatisk diversificerer vaskecyklus og driftstid afhængigt af den indførte mængde og type vasketøj, hvilket giver en betydelig besparelse på vand og energikraft, op til 30% sammenlignet med versioner med fast belastning.		Automatisk lastningsafbalancering: giver en ideel fordeling af vasketøj i tromlen. I tilfælde af at der konstateres en ubalance, begynder rotationshastigheden at blive kontrolleret på en sådan måde, at vasketøjet fordeles jævnt i tromlen og dermed reducerer vibrationer.
	Børnesikring: nogle modeller er udstyret med en enhed til at låse programmet / cyklusen, så det ikke på uheldigvis kan ændres.		A++: Energieffektivitetsklasse A ++ hjælper med at spare op til 20% energi sammenlignet med klasse A. Maksimal ydelse med minimalt forbrug er garanteret.
	Koldvask		Forsinkelsestimer: kan indstilles til at køre programmet på et bekvemt tidspunkt eller for at udnytte energiperioder uden for peak perioder.
	LED-display: for at vise programmer, valgte funktioner og valgmuligheder og tid til slutningen af cyklusen.		30 cm: Stor påfyldningsluke med en diameter på 30-32-33 cm gør det lettere og hurtigere at ifylde og tømme tøj med maksimal brugervenlighed.
	Denne valgmulighed adviserer om når der er behov for periodisk rengøring af filtrene for at undgå glemksomhed og dermed garantere, at tørretumbleren fungerer perfekt over tid. Filtrenes bekvemme placering gør vedligeholdelsen hurtig og ekstrem enkel.		Fingeraftrykssikkert rustfrit stål: Fingeraftrykssikkert rustfrit stål får rustfrit stål til at se ud som nyt.
	FlexiTime: FlexiTime-indstillingen giver brugeren mulighed for at reducere tiden for den valgte cyklus, hvilket giver ekstra fleksibilitet og kontrol.		Intensive: this option intensifies the selected program. Cycle duration and water consumption are reduced by taking into account the type of laundry, while still guaranteeing excellent washing results, even in the case of stains that are difficult to eliminate.
	Ingen centrifugeringsmulighed: denne valgmulighed gør det muligt at ekskludere den sidste centrifugering ved at dræne vandet fra tanken		Forvask: program designet til meget snavset tøj.

	Bomuld: Til snavsede materialer i bomuld		Brug til at vaske dit normalt snavsede, slidstærke bomulds- og linnedvasketøj. Selvom det vasker længere end alle andre programmer, giver det høje energi- og vandbesparelser. Den faktiske vandtemperatur kan afvige fra den angivne vasketemperatur. Når du fylder maskinen med mindre vasketøj (f.eks. ½ kapacitet eller mindre), kan programtiden automatisk blive kortere. I dette tilfælde vil energi- og vandforbruget falde mere, hvilket giver en mere økonomisk vask. Dette program er tilgængeligt i modellerne med indikatoren for resterende tid.
	Skåneprogram: Tøj som undertøj, strømpebukser og luksusmaterialer bør tørres på den sarte cyklus for at hjælpe med at forlænge tøjets levetid.		Til at dræne vandet fra maskinen.
	Ekstra skyl: Ekstra skyl: tilføjer en ekstra skylning til den, der allerede er angivet i det valgte program, for at fjerne eventuelt resterende vaskemiddel. Denne funktion er især velegnet til dem med allergi eller hudproblemer.		Håndvask: dette specifikke program til sarte materialer bruger langsommere rotation af tromlen for at sikre den største pleje for tøj.
	Jeans: en vaskecyklus, der er god til denimfarve og -materiale, samtidig med at folder minimeres.		Blandede materialer: denne cyklus er designet til let snavsset tøj i en blanding af bomuld og syntetiske materialer eller kan bare bruges til at opfriske oplagrede genstande.
	Nat: et ideelt program for dem, der ønsker at drage fordel af energiperioder uden for peak-perioden. Denne cyklus er særlig stille på grund af langsommere rotation af tromlen.		Superhurtig 15 min: et program designet til at vaske små mængder vasketøj hurtigt, ideel til vask af let snavsset tøj.
	Superhurtig: et program designet til at vaske små mængder vasketøj hurtigt, ideel til vask af let snavsset tøj.		For at dræne vandet i kurven + centrifugering
	Skjorter: en cyklus til vask af skjorter på kort tid med den største omhu ved hjælp af en rolig centrifugering til nem stryging.		Skyllmiddel
	Gym: Gym, en cyklus designet til vask af let snavsset tøj, dvs. sportsbeklædning, dette er en hurtig vask, som også er blid over for materialer.		Syntetisk: til vask af dit syntetiske tøj (skjorter, bluser, syntetiske/bomuldsblandinger osv.). Vasker blidt og har en kortere vaskecyklus sammenlignet med programmet Bomuld. Til gardiner og tyl skal du bruge programmet Syntetisk 40°C med forvask og antikrølningsfunktioner valgt. Da deres maskerede tekstur forårsager overdreven skumdannelse, skal du vaske slørene / tyllen ved at lægge en lille mængde vaskemiddel i hovedvaskerummet. Put ikke vaskepulver i forvaskammeret.
	Uld: dette program til uld eller sarte materialer bruger tromlen langsommere for at sikre den største pleje for tøj.		Tromlen har en maksimal kapacitet på 7 kg tørt tøj.