

SLB147X-2

EAN-kode	8017709229672
Produktgruppe	Vaskemaskin
Kommersiell bredde	60 cm
Kommersiell dybde	Standardkapasitet
Installasjon	Frittstående
Vasketype	Frontmatet



Programs

Kontroller

Grafikk programmer

Antall programmer

Programmer

Elektronisk

Tekst IT

15

 Mygjøring	 Skjorter	 Bomull 40 °
 Bomull Eco 20 °	 Finvask	 Jeans
 Ull	 Håndvask	 Mix
 Natt	 Quick Wash	 Skyll + sentrifugering
 Tømme + sentrifugere	 Syntetisk	 Sport

Vaske temperatur

Avkjøle	30°C	40°C
60°C	75°C	90 ° C

Spesialprogrammer

 Business	 Jeans	 Natt
 Hurtigvask 15 min	 Sport	

Display

Resttidsvisualisering

Forsinket start programmert

Indikator for anbefalt last

programindikator

Type display





Knapper/funksjoner

 Forsinkelsestimer

 FlexiTime

 Forvask

 Ekstra skylling

 Uten sentrifugering

 Strykefritt

 Intensiv

 Kaldvask

Av/på-indikator (lampe)

Ja

Programindikator (lampe)

På display

Indikator for programslutt

På display

Tekniske egenskaper



Type motor Standard

Elektronisk kontroll Ja

Programvrider Ja

Sentrifugeringsvalg på display/LED Uten sentrifugering/ 600/ 800/ 1000/ 1200/ 1400

Display/LED for temperaturregulering Ja

Polypropylenbeholder Ja

Trommel Rustfritt stål

Kapasitet trommel 54 l

Flytende vaskemiddel som tilbehør Ja

Diameter dør 30 cm

Dørens åpning 180°

Automatisk variabel måting Ja

Skumbeskyttelsessystem Ja

Lastbalanseringssystem Automatisk

Lettgjengelig filter Ja

Barnelås Ja

(funksjonssperre)

Overløpssystem Ja

Oversvømmingsvern Total dobbelt

Dobbel vann Ja

Ytelse / Energimerking - Reg. 2019

Leverandørens navn eller varemerke SMEG

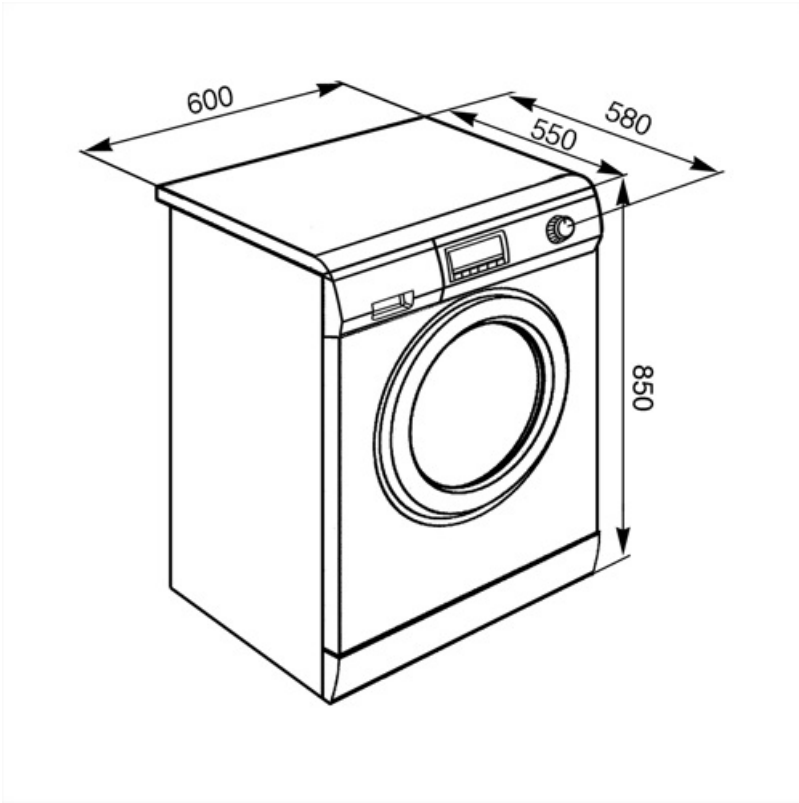





Compatible Accessories

















KITPLV2

Kit extension for dishwasher and washing machine: lenght mt. 2



Symbols glossary

 <p>ACQUASTOP_DOUBLE_72dpi</p>	 <p>Easy Iron: Dette er et ekstravalg som kan velges for å sikre at den ferdige klesvasken har mindre krøller for å gjøre strykingen lettere.</p>
 <p>Variabel last: På alle vaskemaskinmodeller finnes et variabel lastesystem, hvor maskinen automatisk skiller vaskesyklus og driftstid avhengig av mengde og type klesvask som er blitt fylt på, noe som gir en betydelig besparelse av vann og energi, opptil 30% sammenlignet med versjoner med fast last.</p>	 <p>Automatisk lastebalansering: Gir en ideell fordeling av klesvask i trommelen. Hvis det oppdages ubalanser vil rotasjonshastigheten bli kontrollert på en måte slik at klesvasken fordeles i trommelen og derfor reduserer vibrasjonen.</p>
 <p>Barnesikring: Noen modeller er utstyrt med en innretning som låser programmet/syklusen slik at den ikke kan endres ved uhell.</p>	 <p>A++: Energieffektivitetsklasse A++ hjelper med å spare inn opptil 20% energi sammenlignet med klasse A. Maksimal ytelse med minimalt forbruk er garantert.</p>
 <p>Kaldvask</p>	 <p>Forsinkelsetid: Kan stilles inn for å kjøre programmet ved en passende tid eller dra nytte av perioder med lave strømpriser.</p>
 <p>LED-display: For å vise programmer, funksjoner og valg som er blitt gjort, samt tid som gjenstår før endt syklus.</p>	 <p>30 cm: Stor lasteluke på 30-32-33 cm diameter, gjør lasting/tømming enklere og raskere med maksimal brukskomfort.</p>
 <p>Dette valget varsler når regelmessig rens av filter trengs, slik at man unngå glemme det og garantere perfekt funksjon i tørkeren over tid. Den bekvemme posisjonen til filterne gjør vedlikehold raskt og svært enkelt.</p>	 <p>Fingersikkert rustfritt stål: Fingersikkert rustfritt stål som holder stålet så godt som nytt.</p>
 <p>FlexiTime: FlexiTime-valget gjør det mulig for brukeren å redusere tidsbruken til den valgte syklusen, noe som gir ekstra fleksibilitet og kontroll.</p>	 <p>Intensive: this option intensifies the selected program. Cycle duration and water consumption are reduced by taking into account the type of laundry, while still guaranteeing excellent washing results, even in the case of stains that are difficult to eliminate.</p>
 <p>Ingen spinn: Dette valget gjør det mulig å ekskludere den siste spinnefasen og tappe vannet fra tanken</p>	 <p>Forvask: Program utviklet for svært skitne klær.</p>
 <p>Bomull: For skittent tøy i bomull.</p>	 <p>Bruk til hverdagsvask av normalt skittent tøy, holdbar bomull og lin. Selv om de vaskes lenger enn alle andre programmer, gir det fortsatt høy energi- og vannbesparelse. Faktisk vanntemperatur kan avvike fra den oppgitte vasketemperaturen. Når du fyller maskinen med mindre klesvask (f.eks. ½ kapasitet eller mindre) vil programtiden automatisk kunne bli kortere. Energi- og vannforbruket vil da redusere ytterligere, noe som gir en svært økonomisk vask. Dette programmet er tilgjengelig på modeller med resttidsindikator.</p>

- | | | | |
|--|--|---|---|
|  | Delikat: Klær som undertøy, strikkevarer og luksusartikler burde tørkes på delikat syklus slik at de varer så lenge som mulig. |  | For å tappe vann fra maskin. |
|  | Ekstra skyllesyklus: Ekstra skyllesyklus: Legger til en ekstra skyllesyklus i programmet, for slik å fjerne alle rester etter vaskemiddel. Denne funksjonen er særlig egnet for de som har allergier eller hudproblemer. |  | Håndvask: Dette spesifikke programmet for delikat tøy bruker langsommere trommelrotasjoner for å sikre den beste klespleie. |
|  | Jeans: En vaskesyklus som er skånsom mot fargen og denimstoffet, mens man reduserer krøller til et minimum. |  | Blandet tøy: Denne syklusen er utviklet for moderat skittent tøy med en blanding av bomull og syntetisk, eller til å friske opp klær som ikke har vært brukt på en stund. |
|  | Natt: Et ideelt program for de som vil dra fordel av perioder hvor strømmen koster lite. Denne syklusen er spesielt stillegående grunnet den langsomme rotasjonen til trommelen. |  | Superhurtig 15 min.: Et program utviklet for hurtigvask av små mengder klær, ideelt for vasking av moderat skittent |
|  | Superhurtig: Et program utviklet for hurtigvask av små mengder klær, ideelt for vasking av moderat skittent tøy. |  | For å tappe vann ned i kurven + sentrifuge |
|  | Skjorter: En syklus for kortvarig vask av skjorter, med en delikat sentrifuge for enkel stryking. |  | Tøymykner |
|  | Gym: Gymsyklusen er utviklet for vask av moderat skittent tøy, f.eks. sportsklær, og er en hurtigvask som også er skånsom mot tøy. |  | Syntetisk: For å vaske syntetiske klær (skjorter, bluser, syntetisk / blandet bomull osv.). Bruker en mer skånsom metode og har en kortere vaskesyklus sammenlignet med Bomullsprogrammene. For gardiner og slør bør man bruke Syntetisk 40°C med forvask og antikrøllfunksjon valgt. Siden deres finmaskede struktur fører til mer skum, bør man vaske slør og lignende tøy med mindre mengde vaskemiddel i vaskemiddelskuffen. Ikke ha vaskemiddel i forvaskbeholderen. |
|  | Ull: Dette programmet for ull eller delikat tøy bruker langsommere trommelrotasjoner for å sikre den beste klespleie. |  | Trommel har maksimal kapasitet på 7 kg tørr klesvask. |