

SNLK91MFX9

| | |
|-------------------------------|----------------|
| Lieden koko | 90x60 cm |
| Uunien lukumäärä | 1 |
| Uunin lämmönlähde | Sähköinen |
| Keittotason tyyppi | Kaasu |
| Pääuunin tyyppi | Kiertoilmauuni |
| Pääuunin puhdistusjärjestelmä | Höyrypuhdistus |
| EAN-koodi | 8017709239268 |
| Energialuokka | A |



Estetiikka



| | | | |
|--------------------------------------|---------------------------|----------------------------|---------------------------------|
| Estetiikka | Classic | Säätimet | Smeg Classic |
| Sarja | Concerto | Säätimien väri | Ruostumaton teräs |
| Design | Stantardi | Säätimien lukumäärä | 7 |
| Väri | Ruostumaton teräs | Väripainatus | Musta |
| Ohjauspaneelin pintakäsittely | Ruostumaton teräs | Näytön tyyppi | 5 elektronista painiketta |
| Logo | Kohokuvioitu | Ovi | 2 vaakasuuntaista paneelia |
| Logon sijainti | Uunin alapuolinen paneeli | Lasin tyyppi | Stopsol |
| Seisova | Kyllä | Kahva | Smeg Classic |
| Tason väri | Ruostumaton teräs | Kahvan väri | Harjattua ruostumatonta terästä |
| Keittoastiatuen tyyppi | Valurauta | Säilytystila | Luukku |
| Säätimien tyyppi | Säätimet | Jalat | Hopea |

Ohjelmat/toiminnot

Keitto-ohjelmien lukumäärä 8

Perintieset paistotoiminnot

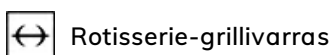
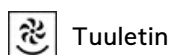
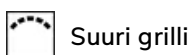

Puhdistustoiminnot

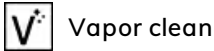

Keittotason tekniset ominaisuudet



Keittoalueita yhteensä 5

Edessä vasemmalla - Kaasu - RP - 2.90 kW

Takana vasemmalla - Kaasu - SRD - 1.80 kW

Keskellä - Kaasu - URP - 4.00 kW

Takana oikealla - Kaasu - SRD - 1.80 kW

Edessä oikealla - Kaasu - AUX - 1.00 kW

| | | | |
|---|------------|------------------------------|----------------------|
| Polttimet | Tavallinen | Kaasun turvasuuttimet | Kyllä |
| Automaattinen elektroninen sytytys | Kyllä | Polttimien suojukset | Mattamusta emalointi |

Pääuunin tekniset ominaisuudet



| | | | |
|---|---------------------|--|-----------------|
| Valojen lukumäärä | 2 | Irrotettava sisäluukku | Kyllä |
| Tuulettimen numero | 2 | Luukun lasien määrä | 3 |
| Nettotilavuus, 1. uuni | 115 l | Lämpöä heijastavien luukun lasien määrä | 2 |
| Bruttotilavuus, ensimmäinen uuni | 129 l | Turvatermostaatti | Kyllä |
| Uunin sisämateriaali | Ever Clean -emali | Jäähdytysjärjestelmä | Tangentiaalinen |
| Hyllyjen määrä | 5 | Uunin nettosisämitat (k x l x s) | 371x724x418 mm |
| Hyllyjen tyyppi | Metallitelineet | Lämpötilansäätö | Sähkömekaaninen |
| Valojen tyyppi | Halogeeni | Alavastuksen teho | 1700 W |
| Valoteho | 40 W | Ylävastuksen teho | 1200 W |
| Aika-asetus | Aloitus ja pysäytys | Grillivastus | 1700 W |
| Valaistus luukun ollessa auki | Kyllä | Suuren grillin teho | 2900 W |
| Oven avaaminen | Luukku alhaalla | Kiertoilmavastuksen teho | 1550 W |
| Irrotettava luukku | Kyllä | Grillin tyyppi | Sähkö |
| Sisäluukku kokolasia | Kyllä | | |

Vaihtoehdot, Uuni

| | | | |
|---|-------|---------------------------|--------|
| Ajastin | Kyllä | Vähimmäislämpötila | 50 °C |
| Äänimerkki kypsennyksen päättyessä | Kyllä | Enimmäislämpötila | 260 °C |

Pääuunin varusteet

20 mm syvä uunipelti 1

| | | | |
|-------------------------------|---|---------------------|---|
| Espressokeittimen jalusta | 1 | 40mm syvä uunipelti | 1 |
| Grillivarrassarja | 1 | | |
| Ritilä, taka- ja sivupysäytys | 2 | | |

Sähköliitäntä

| | |
|------------------------|--------------|
| Sähköpistokkeen tyyppi | (F;E) Schuko |
| Sähköliitäntä | 3200 W |
| Virta | 14 A |
| Jännite | 220-240 V |

| | |
|-------------------------|------------|
| Sähköjohdon pituus (cm) | 110 cm |
| Taajuus | 50/60 Hz |
| Pääte | 3 napainen |

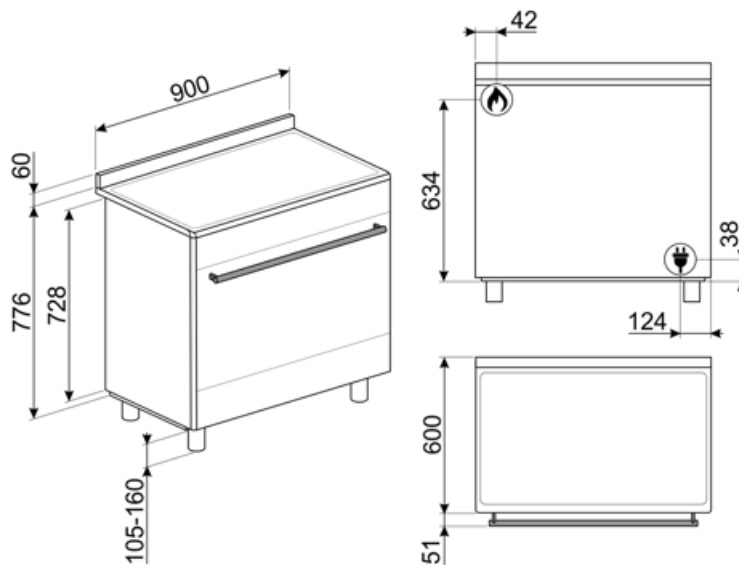

Compatible Accessories

AIRFRY9

Ilmafriteerausteline AIRFRY .
Ihanteellinen perinteiseen uunissa
friteeraukseen, mutta vähemmällä
kalori- ja rasvamäärällä. Sen ansiosta
voit paistaa nopeasti ja helposti
esimerkiksi ranskalaisia perunoita,
friteerattuja kasviksia ja kalaa, ja
täydellinen ruskistus ja rapeus säilyvät.



BN920

GTP

**Osittain ulosvedettävät
teleskooppikiskot (1 taso)** Ulosveto:
300 mm Materiaali: Kiillotettu
ruostumaton teräs AISI 430



KITROT9

Paistivarrassarja 90x60 liesille, uusi tila
(115 l)



SMOLD

7 silikonimuotin sarja: jäätelöille,
mehupuikoille, konvehdeille, jäökuutioille
tai ruoka-annoksille. Käytettävissä -
60°C – +230°C

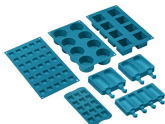

BBQ9



BN940

GTT

**Kokonaan ulosvedettävät
teleskooppikiskot (1 taso)** Ulosveto:
433 mm Materiaali: Kiillotettu
ruostumaton teräs AISI 430

























SFLK1

Lapsilukko



Symbols glossary

| | |
|---|---|
|  <p>Raskaan käytön valurautaiset keittorillät: maksimaalista vakautta ja lujutusta varten.</p> |  <p>A: Product drying performance, measured from A+++ to D / G depending on the product family</p> |
|  <p>Asennus torniin: Asennus torniin</p> |  <p>Nuppien ohjaus</p> |
|  <p>Ilmajäähdytysjärjestelmä: pinnan turvallisten lämpötilojen takaamiseksi.</p> |  <p>Kolminkertaiset lasiovet: Lasiovien lukumäärä.</p> |
|  <p>Ever Clean -emali: Ever Clean -emali laitetaan sähköstaattisesti kulmasta kulmaan ja reunasta reunaan, ja sillä estetään halkeamat tai säröt ajan kuluessa. Se on erityinen pyrolyyttimen emali, joka kestää happoja. Lisäksi se on miellyttävän kirkas ja edesauttaa uunin seinämien puhtautta vähäisen huokoisuutensa ansiosta. Se paistetaan yli 850 °C:ssa ja polymerisoidaan hitaasti tieteellisesti määritetyllä nopeudella tasaisen syvyyden ja lujouden takaamiseksi. Ever Clean -emali luo virheettömän pinnoitteen sekä uunin sisäpuolelle että pelteihin ja tekee uunin pintojen kunnossapidosta erittäin helppoa ajan kuluessa, sillä se vähentää kypsennyksen aikana syntyvän rasvan tarttumista</p> |  <p>Puhallinavusteinen alusta: puhaltimen ja alavastuksen yhdistelmä yksinään mahdollistaa pinnalta paistuneiden mutta sisältä raakojen ruokien kypsyttämisen nopeammin. Tätä järjestelmää suositellaan sellaisten ruokien kypsennyksen viimeistelyyn, jotka ovat valmiiksi kypsiä pinnalta, mutta eivät kuitenkaan sisältä, jolloin ne edellyttävät hieman korkeampaa lämpöä. Ihanteellinen kaikentyyppisille ruoille.</p> |
|  <p>Puhallinavusteinen: Voimakas ja tasainen perinteinen kypsennys, soveltuu monimutkaisillekin resepteille. Puhallin on aktiivinen, ja lämpö tulee samanaikaisesti alhaalta ja ylhäältä. Tuuletettu kypsennys takaa nopeamman ja tasaisemman tuloksen, jolloin ruoan tuoksut tulevat ulos ja kosteus jää sisälle. Ihanteellinen uunipastan, keksien, paistien ja hedelmätorttujen paistoon.</p> |  <p>Staattinen: Perinteinen kypsennys, joka soveltuu yhden ruokalajin valmistukseen kerrallaan. Puhallin ei ole päällä, ja lämpö tulee samanaikaisesti alhaalta ja ylhäältä. Staattinen kypsennys on hitaampaa ja herkempää, ja se soveltuu ihantellisesti, kun ruoan halutaan olevan kypsää ja kuivaa myös sisäpuolelta. Ihanteellinen kaiken tyyppisten paistien, rasvaisten lihojen, leivän ja täytettyjen kakkujen valmistukseen.</p> |
|  <p>Kiertoilma: täydellinen toiminto kaikenlaisten ruokien kypsentämiseen varoen. Lämpö tulee uunin takaosasta, ja se jaetaan nopeasti ja tasaisesti. Puhallin on päällä. Se on lisäksi ihanteellinen monilla eri tasoilla kypsentämistä varten ilman, että hajut ja maut sekoittuvat.</p> |  <p>ECO: alhaisen energiankulutuksen ruoanlaittotoiminto, joka soveltuu erityisesti kypsennykseen yksittäisellä tasolla ja alhaisella energiankulutuksella. Suositellaan kaikentyyppiselle ruoalle, poikkeuksena ruoat, jotka voivat saada aikaan paljon kosteutta (esimerkiksi kasvikset). Maksimaalisen energiansäästön ja ajan vähentämisen aikaansaamiseksi suosituksena on laittaa ruoka uuniin ilman, että kypsennystilaa esilämmitettäisiin</p> |
|  <p>Grilli: Erittäin voimakas lämpö, joka tulee ainoastaan ylhäältä kaksoislämmitysvastuksesta. Puhallin ei ole päällä. Tarjoaa erinomaiset grillaus- ja gratinointitulokset. Kypsennyksen lopussa käytettynä tarjoaa yhtenäisen ruskistuksen ruoille.</p> |  <p>Puhallin ja grilli: Erittäin voimakas lämpö, joka tulee ainoastaan ylhäältä kaksoislämmitysvastuksesta. Puhallin on päällä. Mahdollistaa paksuimpien lihojen optimaalisen grillauksen. Ihanteellinen suurille lihapaloille.</p> |

-
-  **Paistivarras:** Paistivarras (jos asennettu) toimii yhdessä grilliosan kanssa ja ruskistaa ruoan täydellisesti.
-  **Sisäluukun lasi:** voidaan poistaa muutamalla helpolla liikkeellä puhdistusta varten.
-  **Automaattinen avaus:** joissakin malleissa on ovi, joka avautuu automaattisesti jakson päätyttyä, mikä on täydellinen ratkaisu kahvattomissa keittiöyksiköissä, sillä kahvaa ei tarvita. Turvallisuussyistä ovi lukittuu automaattisesti, kun konetta ei käytetä. Näin sen vahingossa avautuminen voidaan välttää.
-  **Huippunopeat polttimet:** Tehokkaat huippunopeat polttimet tarjoavat jopa 5 kw tehoa.
-  **Tilavuus** kertoo, minkä verran uunissa on käytettävänä tilaa litroissa.
-  **Täyslasinen sisäluukku:** Täyslasinen sisäluukku, yksittäinen sileä pinta, joka on helppo pitää puhtaana.
-  **Sivuvälöt:** Kaksi vastakkaista sivuvälöä lisäävät näkyvyyttä uunin sisällä.
-  **Uunissa on 5 eri kypsennystasoa.**
-  **Hörypuhdistus:** yksinkertainen puhdistustoiminto, jossa uunin kerrostumat poistetaan höryllä.

Benefit (TT)

Kaasukeittotaso

Kaasu mahdollistaa lämmönlähteen jatkuvan hallinnan, ja lämpötilan muutos tapahtuu välittömästi
Lämpöparilla varustettu kaasunsyöttö katkaistaan liekin sammuttua lisäturvallisuutta varten.

Vapor Clean

Kun lisäät vettä uunitilan pohjan syvänteeseen, syntyy höyryä, joka pehmentää jäämiä ja helpottaa niiden poistoa
Kun lisäät vettä uunitilan pohjan syvänteeseen, syntyy höyryä, joka pehmentää jäämiä ja helpottaa niiden poistoa.

Painikeohjaus

Helppo ja intuitiivinen ajastimen asetus yksinkertaisilla painikkeilla

Säilytystila

Enemmän tilaa alemman tilan ansiosta, ihanteellinen lisävarusteiden tai ruoanlaittovälineiden säilytykseen

True-konvektio

Paras kypsennystulos tuuletetulla pyöreällä virtauksella

Monet tuulettimet ja lämmityselementit takaavat täydellisen aerodynaamisen lämmönvirtauksen mahdollistaen tasaisen ja nopeamman kypsennyksen uunitilassa.

Monitasokypsennys

Lukuisia kypsennystasoja maksimaalisen käytön joustavuuden takaamiseksi

Monitasoinen halogeenivalo

Sisäinen halogeenivalaistus eri tasoilla tarjoaa erinomaista näkyvyyttä

Irrotettava sisälasi

Sisäiset luukun lasit on helppo irrottaa kattavaa puhdistusta varten

Tangentiaalinen jäähdytys

Uusi jäähdytysjärjestelmä, jossa on tangentiaalinen tuuletin ja ilmavirtaus luukulta välitilaan

Isoterminen uunitila

Paras kypsennystulos korkeimmalla energiatehokkuudella

BBQ (valinnainen lisävaruste)

Barbeque-paisto suoraan uunissa kaksipuolisella grillillä (BBQ valinnainen lisävaruste)

Pizzakivi (valinnainen lisävaruste)

Leipominen paistokiven kanssa pehmeää ja rapeaa pizza- ja hiivatuotteita varten (KIVI valinnainen lisävaruste)

Kylmä luukku

Ulkoinen luukun lasi on kylmä kaikkien toimintojen aikana, mikä estää palovammat

AirFry (AIRFRY valinnainen lisävaruste)

Kevyempi ja maistuvampi ruoka ilmafriteerauskorin ansiosta (valinnainen lisävaruste)

Säädettävä korkeus

Liesi on asetettu työtasoon työalueelle säädettävien jalkojen ansiosta

Kaksoisturbiini

Uunissa on kaksi tuuletinta, joissa on kiertolämmityselementit, jotka mahdollistavat kypsennyksen kiertolämmöllä