

SNLK91MFX9

Dimensão	90x60 cm
Nº de fornos com etiqueta energética	1
Cavity heat source	Elétrico
Tipo de placa	Placa a gás
Tipo de forno principal	Termoventilado
Sistema de limpeza no forno principal	Programa de limpeza VaporClean
Código EAN	8017709239268
Classe energética	A



Design



Design	Classica	Design dos comandos	Comandos Série Classica
Design	Concerto	Cor dos comandos	Comandos em aço inox
Tipo de fogão	Série Standard	Nº de comandos	7
Cor	Aço inox	Cor da serigrafia	Serigrafia em preto
Detalhes do painel de comandos	Painel de comandos em aço inox	Display/ relógio	5 comandos eletrónicos
Logo	Logótipo embutido	Estética da porta	Porta com dois perfis horizontais
Posição do logótipo	Logótipo no painel abaixo do forno	Tipo de vidro do forno	Vidro silver
Painel anti salpicos	Sim	Puxador	Série Classica
Cor da placa	Aço inox	Cor do puxador	Aço inox
Tipo grelhas	Grelhas em ferro fundido	Gaveta de arrumação	Zona de arrumação com tampa
Comandos	Rotativos	Pés	Pés cinzentos

Programas / Funções

Nº funções do forno 8

Funções de forno

 Estático	 Ventilado	 Termoventilado
 Eco	 Grill	 Grill ventilado
 Base com ventilador	 Espeto rotativo	

Funções de limpeza

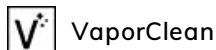

Características técnicas da placa



Número total de zonas de cocção 5

Anterior esquerdo - Queimador a gás rápido - 2.90 kW

Posterior esquerdo - Queimador a gás semirrápido - 1.80 kW

Central - Queimador a gás ultrarrápido - 4.00 kW

Posterior direito - Queimador a gás semirrápido - 1.80 kW

Anterior direito - Queimador a gás auxiliar - 1.00 kW

Tipo de queimadores a gás	Queimadores a gás standard	Válvulas de segurança corte rápido do gás	Sim
Ignição eletrónica nos comandos	Sim	Tampas dos queimadores a gás	Tampas dos queimadores em esmalte preto mate

Características técnicas do forno principal



Nº de lâmpadas	2	Vidro interno removível	Sim
Nº de ventiladores	2	Nº vidros da porta do forno	3
Volume útil	115 l	Nº vidros termorrefletores na porta	2
Capacidade bruta do forno (L)	129 l	Termostato de segurança	Sim
Material da cavidade	Cavidade em esmalte EverClean	Sistema de arrefecimento	Tangencial
Nº de níveis para tabuleiros	5	Dimensões úteis do interior da cavidade (AxLxP)	371x724x418 mm
Tipo de guias para tabuleiros	Guias laterais em metal	Controlo da temperatura	Controlo eletromecânico da temperatura
Tipo de iluminação	Iluminação de halogéneo	Potência da resistência inferior	1700 W
Potência das lâmpadas	40 W	Potência da resistência superior	1200 W
Opções de programação do tempo de cocção	Programador de início e de fim	Potência do grill	1700 W
Iluminação na abertura da porta	Sim	Potência do grill largo	2900 W
Abertura da porta	Aba para baixo	Potência da resistência circular	1550 W
Porta desmontável	Sim	Tipo de Grill	Grill elétrico
Porta interna totalmente em vidro	Sim		

Opções do forno principal

Temporizador	Sim	Temperatura mínima	50 °C
---------------------	-----	---------------------------	-------

Alarme acústico de fim de cocção Sim

Temperatura máxima 260 °C

Acessórios incluídos no forno principal

Grelha redutora em esmalte	1	Tabuleiro 20 mm de profundidade	1
Espeto rotativo	1	Tabuleiro 40 mm de profundidade	1
Grelha com segurança traseira e lateral	2		

Ligação elétrica

Ficha elétrica (F;E) Schuko
 Potência elétrica nominal 3200 W
 Corrente (Amperes) 14 A
 Tensão (Volts) 220-240 V

Comprimento do cabo de alimentação 110 cm
 Frequência (Hz) 50/60 Hz
 Bloco de terminais 3 polos

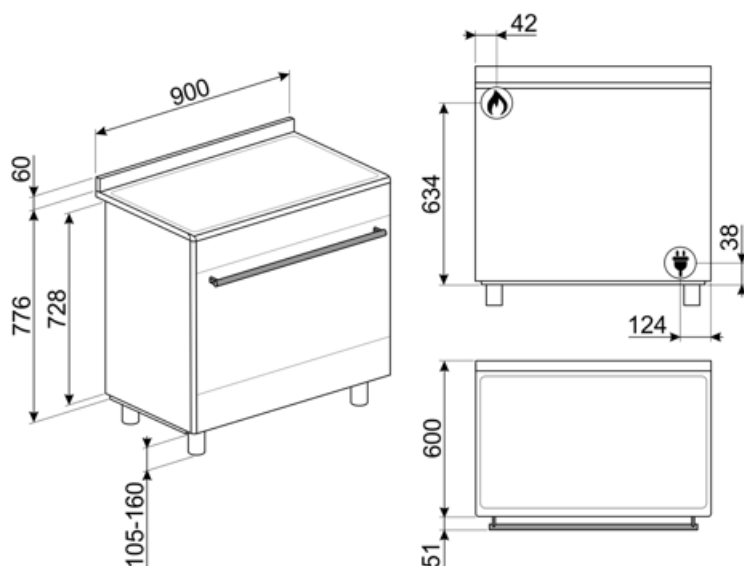

Acessórios Compatíveis

AIRFRY9

Ideal para recriar as tradicionais frituras no forno, mas com menos calorias e menos gordura. Permite cozinhar de forma rápida e simples pratos como batatas fritas, legumes fritos e peixe, garantindo um dourado perfeito e estaladiço.



BN920

BBQ9



BN940

GTP

Guias telescópicas de extração parcial (1 nível). Extração: 300 mm. Material: Aço inox AISI 430 polido.



GTT

Guias telescópicas de extração total (1 nível) para fornos e fogões Para fornos de cozedura tradicional, com cavidade SF.



KITROT9

Espeto rotativo para fogões 90x60



SFLK1

Bloqueio de segurança para crianças







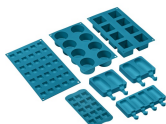

















SMOLD

7 moldes para congelação. Para usar no abatedor de temperatura, no forno e no congelador. Suporta temperaturas de -60°C a +230°C



Symbols glossary

 <p>Grelhas em ferro fundido: desenvolvidas pela Smeg, as grelhas em ferro fundido são resistentes a altas temperaturas e estão desenhadas para facilitar a circulação do ar e o posicionamento dos recipientes.</p>	 <p>Classe de eficiência energética do produto declarada na etiqueta energética e na ficha do produto e em conformidade com os regulamentos UE.</p>
 <p>Instalação em coluna: estão equipadas com barras laterais para isolamento e com dobradiças FlexiFit para que o painel inferior fique alinhado com o painel da porta.</p>	 <p>Knobs control</p>
 <p>Sistema de arrefecimento tangencial: sistema de ventilação que obriga o ar a circular à volta do eletrodoméstico para que estes mantenham as superfícies dentro de temperaturas seguras.</p>	 <p>Número de vidros da porta. Assim, a Smeg garante que o exterior da porta nunca excede os 50°C. Esta tecnologia evita queimaduras. Ideal para proteger as crianças.</p>
 <p>Esmalte EverClean: esmalte especial antiácido e pirolítico que tem um agradável brilho e é menos poroso, o que ajuda a manter a superfície interior do forno mais limpa.</p>	 <p>Ventilador + resistência inferior: A combinação de ventilador e a resistência inferior é indicada para terminar os alimentos quando já estão prontos no interior.</p>
 <p>Ventilador + resistência superior + resistência inferior: indicada para gratinados de pequenas dimensões, fornecendo os consumos de energia mais baixos durante a cozedura.</p>	 <p>Resistência superior+inferior (cozedura tradicional ou estática): o calor, ao provir simultaneamente de cima e de baixo, torna este sistema apto para qualquer alimento. A cozedura tradicional, denominada também como estática, é apta para cozinhar um só prato. Ideal para assados, pão, tortas recheadas e particularmente carnes gordas como ganso e pato.</p>
 <p>Ventilador + resistência circular (cozedura ventilada): indicado para cozinhar alimentos diferentes sobre várias alturas, desde que necessitem da mesma temperatura e do mesmo tipo de cozedura. A circulação de ar quente garante uma instantânea e uniforme distribuição do calor. Será possível, por exemplo, cozinhar ao mesmo tempo peixes, verduras e biscoitos sem misturar odores, nem sabores.</p>	 <p>Eco: combina grill + ventilador + resistência inferior, para pequenas quantidade, fornecendo os consumos de energia mais baixos durante a cozedura.</p>
 <p>Grill: o calor procedente da resistência grill permite conseguir ótimos resultados de gratinados, sobretudo em carnes de média / pequena espessura e, em combinação com o assador (consoante os modelos), permite terminar a cozedura dourando uniformemente os alimentos. Ideal para salsichas, costeletas e bacon.</p>	 <p>Grill ventilado: o ventilador faz uma maior mistura do ar reduzindo o efeito do calor intenso do grill, proporcionando excelentes grelhados. Os dois níveis de cima são recomendados para cozinhar, os dois debaixo podem ser usados para aquecer os alimentos.</p>
 <p>Espeto rotativo: funciona em combinação com a resistência grill, permitindo dourar os alimentos perfeitamente.</p>	 <p>O interior da porta do forno totalmente coberta por vidro garante uma superfície lisa, sem quaisquer parafusos, o que simplifica a remoção da gordura e da sujidade.</p>

-
-  O vidro da porta interna removível, para facilitar a limpeza.
-  Abertura automática: alguns modelos, quando o ciclo termina, abrem automaticamente a porta. Por razões de segurança, a porta trava quando a máquina está em uso para evitar que seja aberta inadvertidamente.
-  Queimador Ultrarrápido: produz um foco de lume muito potente com o maior aproveitamento de energia. É constituído por uma coroa dupla formada pelo acoplamento de dois queimadores, um pequeno e outro maior, que trabalham em conjunto.
-  Indica a capacidade da cavidade do forno em litros.
-  Iluminação com duas lâmpadas de halogéneo em lados e alturas diferentes para melhorar a visibilidade independentemente do número de tabuleiros e níveis em que se encontram inseridos.
-  Identifica a quantos níveis de altura é possível colocar os tabuleiros no interior do forno.
-  Vapor Clean: programa para facilitar a limpeza do forno. Colocar 40 cl de água na ranhura existente na base da cavidade do forno e selecionar a função Vapor Clean que dura 18 minutos. No fim, passar o interior, com uma esponja macia e húmida.

Benefit (TT)

Placa a gás

A indução permite uma cozedura rápida e um controlo preciso da temperatura

Equipado com uma sonda que interrompe o fornecimento de gás, no caso da chama se apagar, como medida de segurança.

Limpeza com vapor

Ao introduzir água no fundo da cavidade é gerado vapor que amolece os resíduos, facilitando a sua remoção

Ao introduzir água no fundo da cavidade é gerado vapor que amolece os resíduos, facilitando a sua remoção

Controlo de botões

Definição do temporizador fácil e intuitiva através de um simples botão

Storage compartment

More space thanks to the lower compartment, ideal for storing accessories or cooking utensils

Forno ventilado

O melhor desempenho de cocção graças ao fluxo circular ventilado

São várias as ventoinhas e elementos de aquecimento que garantem um fluxo de calor aerodinâmico perfeito, permitindo uma cozedura homogênea e mais rápida no interior da cavidade.

Multilevel cooking

Several cooking levels allow maximum flexibility of use

Luz de halogénio

A iluminação interna de halogénio, a diferentes níveis, garante uma excelente visibilidade

Removable inner glass

Internal door glasses are easily removable for complete cleaning

Arrefecimento tangencial

Novo sistema de arrefecimento com ventilador tangencial e fluxo de ar

Cavidade Isotérmica

O melhor desempenho de cocção com a máxima eficiência energética

BBQ (optional accessory)

Barbeque cooking directly in the oven with the double-sided grill (BBQ optional accessory)

Pizza stone (optional accessory)

Baking with refractory stone for soft and crispy pizza and yeast products (STONE optional accessory)

Cold door

During any function, the external door glass is cold, avoiding any risk of burns

AirFry (AIRFRY optional accessory)

Lighter and tastier food thanks to airfry basket (optional accessory)

Adjustable height

Cooker top flushed with the working area thanks to adjustable feet

Turbina Dupla

O forno tem duas ventoinhas equipadas com dois elementos de aquecimento circulares que permitem cozinhar com calor rotativo