

# SNLK91MFX9

Bredd	90x60 cm
Antal ugnar med energideklaration	1
Kavitets värmekälla	Elektrisk
Typ av häll	Gashäll
Huvudugn, typ	Termoventilerad ugn
Rengöringssystem huvudugn	Vapor Clean
EAN-kod	8017709239268
Energiklass	A



## Estetisk linje



Estetik	Classic	Kontrollvred	Smeg Classic
Serie	Concerto	Färg på vred	Rostfritt stål
Design	Standard	Antal vred	7
Färg	Rostfritt stål	Färg screentryck	Svart
Ytbehandling kontrollpanel	Rostfritt stål	Typ av display	Elektronisk 5 knappar
Logotyp	Stansad	Lucka	Med 2 horisontella paneler
Position logga	Panel under ugnen	Typ av ugnsglas	Stopsol
Bakkantslist	Ja	Ugnshandtag	Smeg Classic
Färg på ram runt häll	Rostfritt stål	Färg på handtag	Borstat rostfritt stål
Typ av pannställ	Gjutjärn	Ugnsutrymme	Dörr
Typ av kontroller	Vred	Stödfötter	Silver

## Program/funktioner

Antal tillagningsfunktioner 8

Traditionella tillagningsfunktioner



Statisk

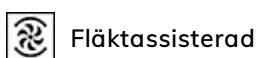

Fläktassisterad



Varmluft



Eco



Stor grill

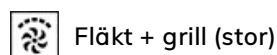

Fläkt + grill (stor)



Fläktassisterad undervärme



Roterande grillspett

## Rengöringsfunktioner



## Tekniska egenskaper - häll



**Totalt antal kokzoner** 5

Vänster fram - Gas- RP - 2.90 kW

Vänster bak - Gas- SRD - 1.80 kW

Mitten - Gas-URP - 4.00 kW

Höger bak - Gas- SRD - 1.80 kW

Höger fram - Gas -AUX - 1.00 kW

**Brännare** Standard

**Säkerhetsventiler** Ja

**Aktivering av gas via vred** Ja

**Brännarlock**

Svart matt emalj

## Tekniska specifikationer - huvudugn



**Antal ljuskällor** 2

**Antal fläktar** 2

**Nettovolym 1:a ugn** 115 l

**Bruttovolym 1:a ugn** 129 l

**Material ugn** Ever Clean emalj

**Antal hyllplan** 5

**Typ av hyllplan** Metallstegar

**Typ av ljuskälla** Halogenlampor

**Effekt lampa** 40 W

**Programmering av tillagningstid** Start/stopp

**Ljuset aktiveras när luckan öppnas** Ja

**Luckhängning** Underhängd

**Avgtagbar lucka** Ja

**Innerlucka i helglas** Ja

**Avgtagbar innerlucka** Ja

**Antal glas i ugnsluckan** 3

**Antal värmereflekterande glas i lucka** 2

**Säkerhetstermostat** Ja

**Kylsystem** Tangentialt

**Nettomått på ugnens insida (HxBxD)** 371x724x418 mm

**Inställning av temperatur** Elektromekaniskt

**Effekt undervärme** 1700 W

**Effekt övervärme** 1200 W

**Grillelement** 1700 W

**Värmeelement bred grill - effekt** 2 900 W

**Effekt varmluftselement** 1550 W

**Typ av grill** Elektrisk

## Alternativ för huvudugn

**Timer** Ja

**Koktidslarm** Ja

**Min temperatur** 50 °C

**Max temperatur** 260 °C

## Standardtillbehör - huvudugn och häll

**Espressohållare** 1

**Ugnsplåt 20 mm** 1

---

Grillspett	1	Ugnsplåt, 40 mm	1
Galler med bakre stopp	2		

## Elektrisk anslutning

---

Typ av kontakt	(F;E) Eurokontakt	Längd på kabel	110 cm
Anslutningseffekt	3200 W	Frekvens	50/60 Hz
Ström	14 A	Typ av kopplingsplint	3 Polig
Spänning	220-240 V		

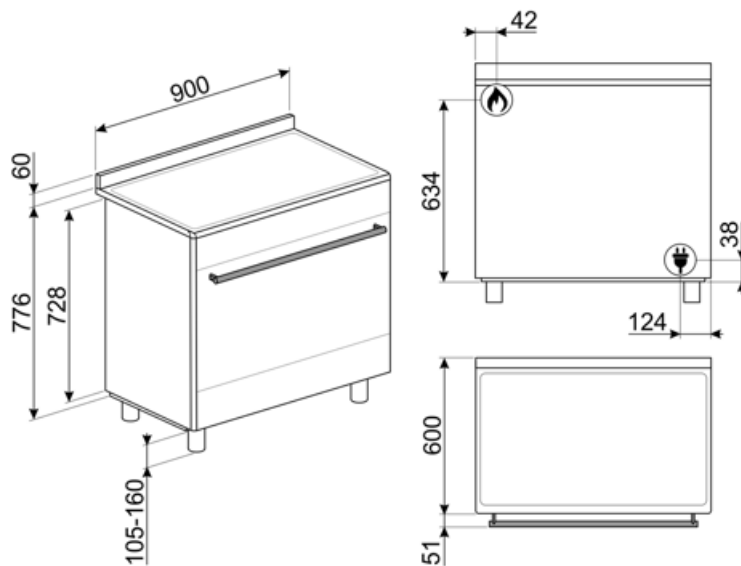

## Kompatibela Tillbehör

### AIRFRY9

Galler för luftfritös AIRFRY Perfekt för att skapa traditionell fritering i ugnen, men med mindre kalorier och mindre fett. Med denna funktion går det snabbt och enkelt att laga till maträtter som pommes frites, friterade grönsaker och fisk och garantera perfekt bryning och knaprighet.



### BN920

### GTP

\*\*Delvis utdragbara teleskopskenor (1 nivå)\*\* Utdragning: 300 mm Material: Rostfritt stål AISI 430 polerat



### KITROT9

Roterande grillspett, kit för 90 x 60 spisar, nytt ugnsutrymme (115 l)



### SMOLD

7st silikonformar för glass, isglass, praliner, iskuber, eller matportioner. Klarar temperaturer från -60°C till +230°C

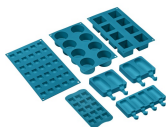

### BBQ9



### BN940

### GTT

\*\*Helt utdragbara teleskopskenor (1 nivå)\*\* Utdragning: 433 mm Material: Rostfritt stål AISI 430 polerat





















### SFLK1

Luckspärr till inbyggnadsugnar



## Symbols glossary

	Kraftiga gjutjärnsgaller: för maximal stabilitet och styrka.		A: Product drying performance, measured from A+++ to D / G depending on the product family
	Installation i stapel		Kontrollvred
	Luftkylsystem: för att säkerställa en säker yttemperatur.		3 Skikt glas i luckan
	Emaljinteriör: Emaljinteriören i alla Smeg-ugnar har ett unik beläggning som hjälper till att hålla inredningen ren genom att minska mängden matfett som fastnar.		Bas med fläkthfunktion: enbart kombinationen av fläkt och nedre värmeelement gör det möjligt att snabbare avsluta tillagningen av rätter som redan tillagats på ytan men inte inuti. Detta system rekommenderas för att avsluta tillagningen av livsmedel som redan är väl tillagade på ytan men inte på insidan och som därför kräver en måttligt högre värme. Perfekt för alla typer av maträtter.
	Fläkt med övre och nedre element: Elementen i kombination med fläkten bidrar till att ge mer jämn värme, en liknande metod som konventionell tillagning, så förvärmning krävs. Mest lämplig för föremål som kräver långsam tillagning		Endast övre och nedre element: en traditionell tillagningsmetod som passar bäst för enstaka maträtter i mitten av ugnen. den övre delen av ugnen kommer alltid att vara hetast. Perfekt för stek, fruktkakor, bröd etc.
	Varmluft: Kombinationen av fläkten och det ringelementet runt det ger en varmluftstillagning. Detta ger många fördelar inklusive ingen förvärmning om tillagningstiden är mer än 20 minuter, ingen smaköverföring vid tillagning av olika livsmedel samtidigt, mindre energi och kortare tillagningstider. Bra för alla typer av mat.		ECO: Kombinationen av grill, fläkt och undervärme är särskilt lämplig för tillagning av små mängder mat.
	Grillelement: Användning av grill ger utmärkta resultat vid tillagning av kött av medelstora och små portioner, speciellt i kombination med ett grillspett (där det är möjligt). Perfekt även för tillagning av korv och bacon.		Fläkt med grillelement: Fläkten minskar den heta värmen från grillen, vilket ger en utmärkt metod för att grilla olika livsmedel, kotletter, biffar, korv etc., vilket ger jämn yta och värmefördelning utan att torka ut maten. De två översta nivåerna som rekommenderas för användning och den nedre delen av ugnen kan användas för att hålla föremålen varma samtidigt, en utmärkt möjlighet när du lagar en grillad frukost. Halvgrill (endast mittdel) är perfekt för små mängder mat.
	Rotisserie: Rotiseriet (där det är installerat) fungerar i kombination med grillelementet för att tillaga livsmedel till perfektion.		Innerlucka helt i glas: Innerlucka helt i glas, en enda flat yta som är enkel att hålla ren.
	Innerluckan i glas: kan enkelt avlägsnas för rengöring.		Sidobelysning: Två lampor på motsatta sidor ökar synligheten inne i ugnen.



**Automatisk öppning:** Vissa modeller har en lucka som öppnas automatiskt när cykeln är slut. Detta är en perfekt lösning för köksenheter utan handtag eftersom inget handtag behövs. Av säkerhetsskäl låses luckan automatiskt när maskinen är i drift så att den inte kan öppnas oavsiktligt.



**Ultrasnabba brännare:** Kraftfulla ultrasnabba brännare erbjuder en effekt på upp till 5 kW.



**Kapaciteten anger mängden användbart utrymme i ugnsutrymmet, i liter.**



**Ugnsutrymmet har 5 olika matlagningsnivåer.**



**Ångrengöring:** en enkel rengöringsfunktion som använder ånga för att lösgöra avlagringar i ugnsutrymmet.

---

## Benefit (TT)

---

### Gasspis

Gas ger permanent kontroll över värmekällan och temperaturförändringen är omedelbar

Spisen är utrustad med ett termoelement vilket gör att gastillförseln stängs av om flammen släcks, vilket ger en högre säkerhet.

### Vapor Clean

Genom att fylla på vatten i en fördjupning i botten av kaviteten genereras ånga. Ångan mjukgör resterna och gör det enklare att avlägsna dem.

Genom att fylla på vatten i en fördjupning i botten av kaviteten genereras ånga. Ångan mjukgör resterna och gör det enklare att avlägsna dem.

### Knappkontroll

Enkel och intuitiv timerinställning med enkla knappar

### Förvaringsutrymme

Mer plats tack vare det nedre utrymmet som är perfekt för att förvara tillbehör eller köksredskap

### Sann konvektion

De bästa matlagningsresultaten garanteras tack vare ventilerat, cirkulärt flöde

Flera fläktar och värmeelement garanterar ett perfekt, aerodynamiskt värmeflöde vilket möjliggör en homogen och snabbare tillagning inne i ugnskaviteten.

### Matlagning på flera nivåer

Flera matlagningsnivåer möjliggör maximal användningsflexibilitet

### Halogenbelysning på flera nivåer

Intern halogenbelysning på olika nivåer försäkrar utmärkt synlighet

### Borttagbart innerglas

Luckans inre glas är enkla att ta bort för komplett rengöring

### Tangentiell kylning

Nytt kylsystem med tvärströmsfläkt och luftflöde från luckan till stänkskyddet

### Isotermisk kavitet

Den bästa matlagningsprestandan vid högsta energieffektivitet

### Grill (valfritt tillbehör)

Grilla direkt i ugnen med den dubbelsidiga grillen (Grill är ett valfritt tillbehör)

### **Pizzasten (alternativt tillbehör)**

Baka med pizzasten och få mjuka, knapriga pizzor och jästprodukter (STEN valfritt tillbehör)

### **Kall lucka**

Det yttre glaset i luckan är kallt under alla funktioner, vilket undviker alla typer av brännskador

### **AirFry (LUFTFRITÖS valfritt tillbehör)**

Lättare och mer smakrik mat tack vare luftfritöskorgen (valfritt tillbehör)

### **Justerbar höjd**

Spishäll i samma plan som köksbänken, tack vare justerbara fötter

### **Dubbel turbin**

Ugnen har två fläktar utrustade med två cirkulära värmeelement vilket möjliggör matlagning med roterande värme