

SO4101M0B3



Kategória
Termékcsalád
Tápellátás
Hőforrás
Főzési mód
Galileo platform
EAN kód

45 cm
Sütő
Elektromos
ELEKTROMOSSÁG
Mikrohullám grillel
Mikro + grill
8017709341633



Design

| | | | |
|-------------------|----------|---------------------|---------------|
| Design család | Linea | Ajtó | Teljes üveg |
| Szín | Fekete | Fogantyú | Linea minimal |
| Design | Flat | Fogantyú színe | Fekete |
| Anyag | Üveg | Logo | Silk screen |
| Üveg típusa | Átlátszó | Vezérlőgombok | Linea |
| Serigraphy colour | Szürke | Vezérlőelemek színe | Fekete |
| Serigraphy type | Symbols | | |

Kezelő elemek



| | | | |
|---------------------|---------------|---------------------|--------|
| Kijelző típusa | CompactScreen | Vezérlés | Gombok |
| Képernyőtechnológia | LCD | Vezérlőelemek száma | 2 |

Programok / Funkciók

| | |
|-----------------------------|----|
| Sütési funkciók száma | 4 |
| Testreszabható receptek | No |
| Hagyományos sütési funkciók | |

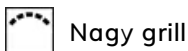

Nagy grill

Mikrohullámú funkciók



Mikrohullám

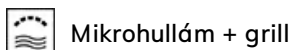

Mikrohullám + grill

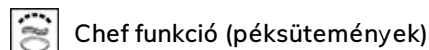

Chef funkció (péksütemények)

Egyéb funkciók



Kiolvasztás idő szerint

Opciók



Időbeállítási lehetőségek

Perc számláló

Időztő

Késleltetett indítás és automatikus befejezés

Igen

1

Vezérlés zár / Gyermekbiztonsági zár

Egyéb lehetőségek

Bemutató üzemmód

Igen

Igen

MŰSZAKI JELLEMZŐK



Capacity (Lt)

<50 l

Üreg

QS-Galileo

Minimális hőmérséklet

30 °C

Maximális hőmérséklet

280 °C

Sütőszintek száma

2

Világítás száma

1

Világítás típusa

Halogén

Világítás teljesítménye

40 W

Az ajtó kinyitásakor világít

Igen

Grillező elem teljesítmény

1500 W

Sütés felfüggesztve az ajtó kinyitásakor

Igen

Ajtónyitás típusa

Standard nyitás

Ajtó

Hideg ajtó

Ajtóüvegek száma összesen

3

Az ajtó kinyitásakor a mikrohullámú sütő leáll

Igen

Kürtő

Rögzített

Hűtőrendszer

Tangenciális

Cooling duct

Single

Használható sütőtér méretei (ma. x ma. x mé.)

240x462x401 mm

Hőmérséklet szabályozás

Elektronikus

Sütőtér anyaga

Ever clean zománc

Mikrohullám védelem

Igen

Teljesítmény / Energiacímke



Sütőtér nettó térfogata 40 l

Sütőterek száma 1

Mikrohullám teljesítmény

800 W

Mellékelt tartozékok

Hátsó ütközővel ellátott rács 1

Elektromos csatlakozás

Feszültség

220-240 V

Névleges teljesítmény

3000 W

Csatlakozódugó
Áramerősség

Nem
13 A

Frekvencia (Hz)
Tápkábel hossza

50 Hz
150 cm

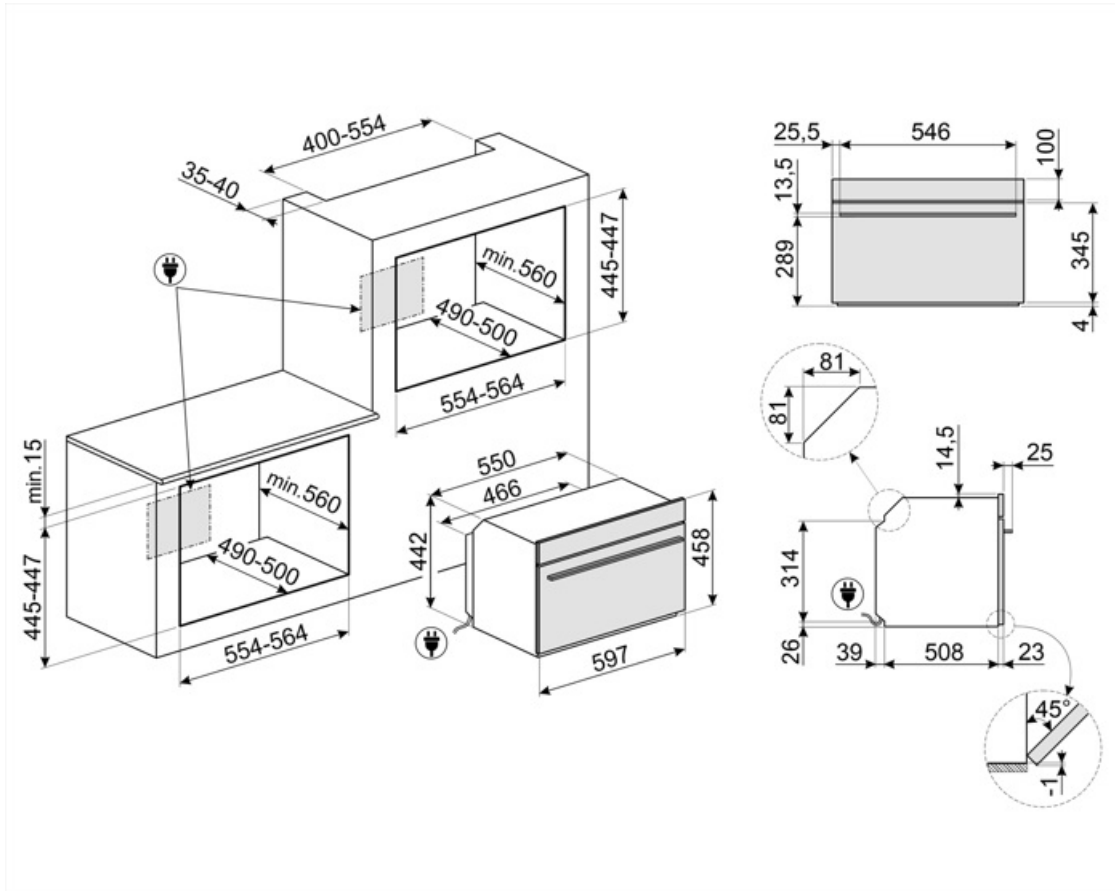

Compatible Accessories

BBQ

Kétoldalas lemezes grillsütő. Alkalmas a szaftos és ropogós ételek sütőben történő elkészítéséhez a grillezés jellegzetes ízével. A bordázott oldal különösen alkalmas húshoz és sajtokhoz. A sima oldal halakhoz, tengeri ételekhez és zöldségekhez.



ET50

Zománczott tepsi 45 cm-es és 60 cm-es sütőkhöz. Mélység 50 mm. Tökéletes húshoz és halak mártásában történő sütéséhez és pírításához. Könnyű és ropogós köretekkel való kísérletezéshez is ideális.



ET20

Zománczott tepsi 45 cm-es és 60 cm-es sütőkhöz. Mélység 20 mm. Tökéletes a sós és édes sütemények széles skálájához.



















STONE2

Téglalap alakú pizzakő fogantyú nélkül, 45 cm és 60 cm széles sütőkhöz alkalmas. Méretek: Sz 42 x M 1,8 x Mé 37,5 cm. Ideális pizzák sütéséhez, ugyanolyan eredménnyel, mintha egy jellegzetes fatüzelésű kemencében sülné. Használható kenyér, focacciák és más pékáruk, például piték, lepények vagy kekszek sütéséhez is.



Symbols glossary

- | | |
|--|---|
|  <p>Gyereklár: egyes modellek olyan funkcióval rendelkeznek, amely lehetővé teszi a program vagy ciklus zárolását, megakadályozva annak véletlen módosítását.</p> |  <p>A mikrohullámú energia jelentősen lerövidíti a sütési időt, és energiamegtakarítást tesz lehetővé.</p> |
|  <p>Léghűtő rendszer: a készülék külső felületeinek biztonságos hőmérsékleten tartásáért felelős technológia.</p> |  <p>Kiolvasztás idő szerint: Maunális funkció. A beállított időtartam végén a funkció leáll.</p> |
|  <p>Három rétegű üveg ajtók: üvegezett ajtók száma.</p> |  <p>Elektromos</p> |
|  <p>Ever Clean zománc: Az Ever Clean zománc elektrosztatikus módszerrel viszik fel, saroktól sarokig és széltől szelig, hogy megelőzze a repedést vagy törést az idő múlásával. Ez egy különleges pirolitikus zománc, ellenálló a savakkal szemben, amely amellet, hogy kellemesen fényes, elősegíti a sütő falainak jobb tisztítását az alacsonyabb porozitásnak köszönhetően. 850°C feletti hőmérsékleten égetik ki, és tudományosan meghatározott ütemben, lassan polimerizálják, így biztosítják az egyenletes vastagságot és szilárdságot. Az Ever Clean zománc kifogástalan felületet biztosít mind a sütő belsejében, mind a tepsiken, így a sütő felületei hihetetlenül könnyen karbantarthatók az idő múlásával, mivel a zsír kevésbé tapad meg sütés közben.</p> |  <p>Frissentartó A mikrohullámú sütő, a grill és a pirítólap egyidejű használata (előmelegítés után) lehetővé teszi, hogy az ételek ropogósra és aranyszínűre süljenek, ideális pizza sütéséhez stb.</p> |
|  <p>Grill: Intenzív felső hőleadás a dupla fűtőszálnak köszönhetően, ventilátoros rásegítés nélkül. Ez a beállítás tökéletes ropogós textúrák kialakításához és aranybarna kérgesítéshez, mely egyenletes pirítást eredményez minden fogásnak.</p> |  <p>Mikrohullámú technológia: Gyorsaság és hatékonyság kompromisszumok nélkül. Ez a funkció kíméletes, mégis rendkívül gyors hőkezelést biztosít, megőrizve az alapanyagok textúráját, ízvilágát és tápanyagtartalmát, miközben energiát takarít meg. Kiválóan alkalmas zsiradékmentes sütéshez, valamint az ételek felolvasztásához és melegítéséhez anélkül, hogy megváltoztatná azok eredeti megjelenését vagy aromáját. A mikrohullámú funkció hagyományos sütési módokkal is kombinálható, kihasználva mindkét technológia előnyeit. Ideális minden típusú ételhez.</p> |
|  <p>Mikrohullám + grill: A grill használata tökéletes pirulást eredményez az ételek felületén, miközben a mikrohullámú technológia lehetővé teszi hogy rövid idő alatt megfőzze az étel belső részét.</p> |  <p>45 cm magas kompakt készülékek – tökéletes megoldás a kis magasságú konyhák funkcionális követelményeinek kielégítésére. Különböző típusokban és stílusokban kapható.</p> |
|  <p>Oldalsó lámpák: Két szemben lévő oldalsó lámpa növeli a láthatóságot a sütőben.</p> |  <p>A sütőtérnek 2 különböző sütési szintje van.</p> |
|  <p>Elektronikus vezérlés: A sütő belsejében a hőmérsékletet 2-3°C pontossággal tudja tartani. Ez lehetővé teszi a hőmérséklet-változásra nagyon érzékeny ételek, például sütemények, szuflé, pudingok elkészítését.</p> |  <p>Lehajtható grill: a grill fűtőszál egy egyszerű mozdulattal kiakasztható és elmozdítható, így a készülék felső része egyetlen lépésben, könnyedén megtisztítható.</p> |



A kapacitás a sütőtérben lévő hasznos tér méretét mutatja literben.



A kapacitás a sütőtérben lévő hasznos tér méretét mutatja literben.



Az egyszerű és intuitív kezelőfelületnek köszönhetően a COMPACTScreen kellemes felhasználói élményt nyújt a gombokkal való interakciónak köszönhetően.