

SO4101M0B3



Categorie

Familia de produse

Alimentare cu energie

Sursă de căldură

Metodă de gătit

Tehnologia aburului

Cod EAN

45 cm

Cuptor

Electric

ENERGIE ELECTRICĂ

Cuptor cu microunde cu grătar

Micro + grătar

8017709341633



Estetică

Estetică	Linea	Ușă	Complet pe sticlă
Culoare	Negru	Mâner	Linea minimal
Design	Flat	Culoare mâner	Negru
Material	Sticlă	Logo	Silk screen
Tip sticlă	Curățare	Butoane rotative de control	Linea
Serigraphy colour	Grey	Controlează culoarea	Negru
Serigraphy type	Symbols		

Comenzi

Nume afișaj	CompactScreen	Setare control	Capete rotative
Tehnologie afișaj	LCD	Nr. de controale	2

Programe/funcții

Nr. de funcții de gătit 4
Funcții tradiționale de gătit

Grătar mare

Funcții microunde

Microunde

Cuptor cu microunde + grătar

Fel de mâncare bucătar (Brutar)

Alte funcții



Dezghețare în funcție de timp

Opțiuni



Opțiuni de stabilire a orei	Pornire întârziată și gătire automată finală	Control blocare/Siguranța copilului	Da
Supraveghetor minute	Da	Opțiunea demo Showroom	Da
Temporizatorul	1		

Caracteristici tehnice



Temperatură minimă	30 °C	Ușă	Ușă temperată
Temperatură maximă	280 °C	Nr. total de uși de sticlă	3
Nr. de rafturi	2	Cuptorul cu microunde se oprește atunci când ușa este deschisă	Da
Nr. lumini	1	Coș	Fix
Tip lumină	Halogen	Sistemul de răcire	Tangențial
Puterea de iluminare	40 W	Cooling duct	Single
Lumină atunci când ușa este deschisă	Da	Dimensiuni spațiu cavitate utilizabilă (ÎxLxA)	240x462x401 mm
Element grătar – Putere	1500 W	Controlul temperaturii	Electronic
Încălzirea este suspendată atunci când ușa este deschisă	Da	Material cavitate	Email mereu curat
Tipul de deschidere a ușii	Deschidere standard	Protecția ecranului cu microunde	Da

Etichetă performanță/energie



Volumul net al cavității	40 l	Putere efectivă cuptor cu microunde	800 W
Numărul de cavități	1		

Accesorii incluse







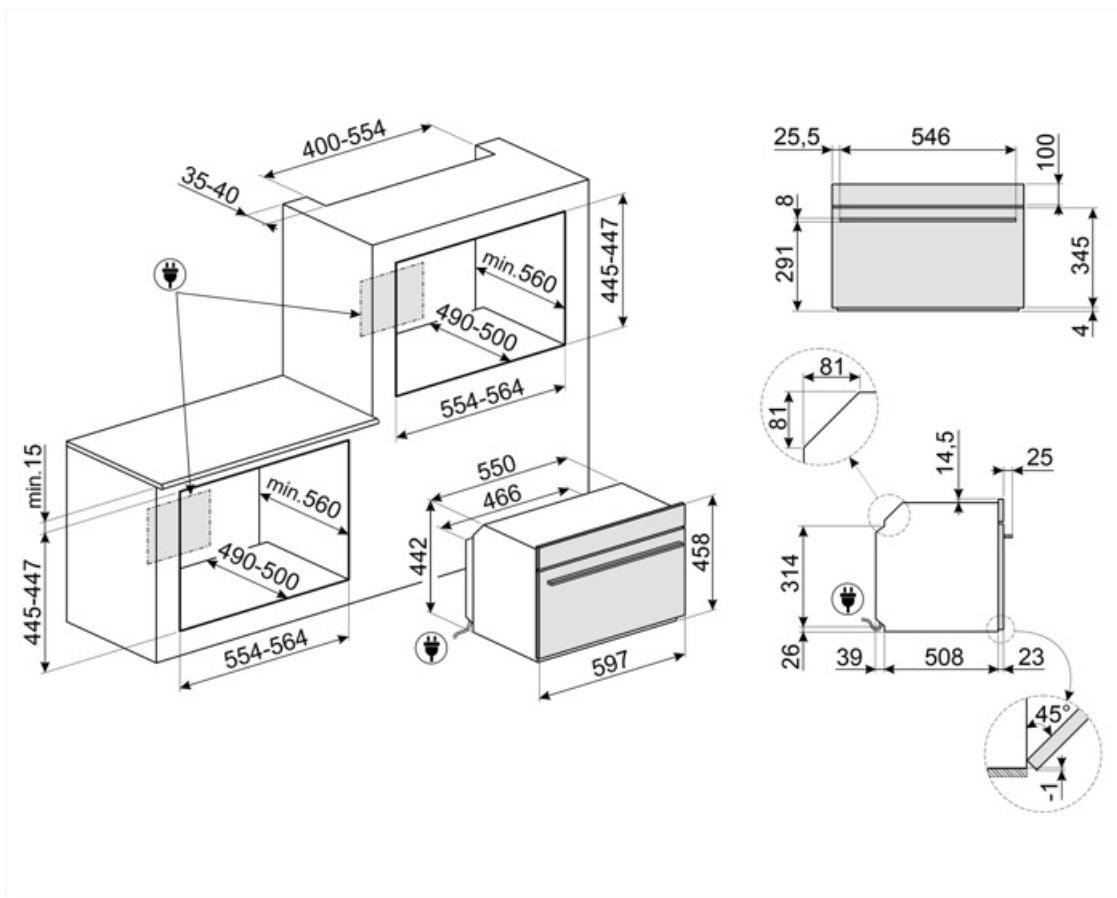











Raft cu opritor din spate 1 (microunde)

Conexiune electrică

Tensiune	220-240 V	Frecvență (Hz)	50 Hz
Curent	13 A		



Symbols glossary (TT)

 <p>Blocarea copiilor: unele modele sunt echipate cu un dispozitiv de blocare a programului/ciclului, astfel încât acesta să nu poată fi schimbat accidental.</p>	 <p>Energia microundelor scurtează dramatic timpul de gătit și produce economii de energie.</p>
 <p>Sistem de răcire cu aer: pentru a asigura o temperatură sigură a suprafeței.</p>	 <p>Dezghețați în funcție de oră: Funcție de dezghețare manuală. La sfârșitul duratei stabilite, funcția se oprește.</p>
 <p>Uși cu vitraj triplu: Numărul de uși vitrate.</p>	 <p>Electric</p>
 <p>Email Ever Clean: Emailul Ever Clean este aplicat în câmp electrostatic, colț cu colț și margine cu margine, pentru a preveni fisurarea sau crăparea în timp. Este un email pirolitic special, rezistent la acizi, care, pe lângă faptul că are un luciu plăcut, favorizează o mai bună curățare a pereților cuptorului, datorită porozității sale reduse. Este copt la peste 850° C și polimerizat lent la o rată determinată științific pentru a asigura o adâncime și o rezistență uniforme Emailul Ever Clean creează un finisaj impecabil atât pe interiorul cuptorului, cât și pe tăvi, făcând suprafețele cuptorului incredibil de ușor de întreținut în timp, deoarece reduce aderența grăsimilor în timpul gătitului</p>	 <p>Sertar de legume Funcționarea simultană a cuptorului cu microunde, a grătarului și a plăcii mai clare (odată preîncălzite) permite alimentelor să devină crocante și aurii, ideale pentru gătitul pizza etc.</p>
 <p>Grătar: Căldură foarte intensă care vine doar de sus, de la un element de încălzire dublu. Ventilatorul nu este activ. Oferă rezultate excelente de prăjire și gratinare. Folosit la sfârșitul gătitului, asigură rumenirea uniformă mâncărilor.</p>	 <p>Microunde: Pătrunzând direct în alimente, cuptoarele cu microunde gătesc foarte repede și cu economii considerabile de energie. Potrivit pentru gătit fără grăsime, acestea sunt, de asemenea, capabile să dezghețe și să încălzească alimentele fără a modifica aspectul și aroma originală. Funcția de microunde poate fi, de asemenea, combinată cu funcțiile convenționale, cu toate avantajele rezultate. Ideal pentru toate tipurile de alimente.</p>
 <p>Cuptor cu microunde + element grătar: Utilizarea grătarului duce la o rumenire perfectă a suprafeței alimentelor. Acțiunea cuptoarelor cu microunde permite în loc de gătit într-un timp scurt partea internă a alimentelor.</p>	 <p>Aparate compacte cu înălțimea de 45 cm – soluție perfectă pentru satisfacerea cerintelor functionale ale seturilor de bucătărie de mică înălțime. Disponibil în mai multe tipuri și în stiluri diferite.</p>
 <p>Lumini laterale: Două lămpi laterale opuse cresc vizibilitatea în interiorul cuptorului.</p>	 <p>Cavitatea cuptorului are 2 niveluri diferite de gătit.</p>
 <p>Control electronic: Vă permite să mențineți temperatura în interiorul cuptorului cu precizia de 2-3 °C. Acest lucru vă permite să gătiți mese care sunt foarte sensibile la schimbările de temperatură, cum ar fi prăjituri, sufleuri, budinci.</p>	 <p>Grătar de înclinare: grătarul de înclinare poate fi desfăcut cu ușurință pentru a deplasa elementul de încălzire și pentru a curăța acoperișul aparatului într-un singur pas simplu.</p>
 <p>Capacitatea indică cantitatea de spațiu utilizabil în cavitatea cuptorului în litri.</p>	 <p>...</p>