

# SO4101M0B3



<b>Категорія</b>	Компактний 45 см
<b>Сімейство продуктів</b>	Духова шафа
<b>Енергоживлення</b>	Електричний
<b>Джерело нагрівання</b>	Електрика
<b>Метод приготування</b>	Мікрохвилі з грилем
<b>Тип</b>	Микроволны + гриль
<b>Код EAN</b>	8017709341633



## Естетика

<b>Естетика</b>	Linea	<b>Дверка</b>	Суцільне скло
<b>Колір</b>	Чорний	<b>Ручка</b>	Линия (Linea)
<b>Дизайн</b>	Плаский	<b>Колір ручки</b>	Чорний
<b>Матеріал</b>	Скло	<b>Логотип</b>	Серіографія
<b>Тип скла</b>	Прозоре скло	<b>Перемикачі</b>	Linea
<b>Колір серіографії</b>	Сірий	<b>Колір перемикачів</b>	Чорний
<b>Тип серіографії</b>	Символи		

## Управління



<b>Тип дисплея</b>	CompactScreen	<b>Налаштування управління</b>	Перемикачі
<b>Вид дисплея</b>	LCD	<b>Кількість перемикачів</b>	2

## Програми/ Функції

<b>Кількість функцій приготування</b>	4
<b>Персональні рецепти</b>	No
<b>Традиційні функції приготування (згідно тесту)</b>	



Великий гриль

## Функції мікрохвиль



Мікрохвилі



Мікрохвилі + гриль



Функція Шеф (Baker)

## Інші функції



Розморожування за часом

## Опції



**Опція програмування часу**

Відкладений старт і відключення у кінці приготування

**Блокування управління** Так

**Інші опції**

**Таймер**

Так

**Режим Showroom** Так

**Лічильник хвилин**

1

## Технічні характеристики



**Об'єм (л)**

<50 l

**Внутрішня камера**

QS-Galileo

**Мінімальна температура**

30 °C

**Максимальна температура**

280 °C

**Кількість рівнів приготування**

2

**Кількість ламп**

1

**Тип ламп підсвічування**

Галогенна

**Потужність підсвітки**

40 Вт

**Освітлення при відкритих дверцятах**

Так

**Потужність грилю**

1500 Вт

**Автоматичне відключення нагрівальних елементів при відкритих дверцятах**

Так

**Відкривання дверцят**

Традиційне

**Дверцята**

Регульована температура

**Кількість стекол в дверцятах**

3

**Автоматичне відключення мікрохвиль при відкритих дверцятах**

Так

**Повітряпровід**

Фіксований

**Система охолодження**

Тангенціальна

**Канал охолодження**

Одинарний

**Розміри внутрішньої камери (ВхШхГ)**

240x462x401 мм

**Тип контролю температури**

Електронний

**Матеріал внутрішньої камери**

Емаль Ever Clean

**Захисне скло від мікрохвиль**

Так

## Продуктивність/ Енергоспоживання



**Корисний об'єм**

40 л

**Кількість духовок**

1

**Ефективна потужність мікрохвиль** 800 Вт

## Акcesуари в комплекті

## Електричне підключення

**Напруга** 220-240 В  
**Тип електричної вилки** Hi  
**Сила струму (А)** 13 А

**Номинальна потужність (кВт)** 3000 Вт  
**Частота струму (Гц)** 50 Гц  
**Довжина електричного кабелю** 150 см

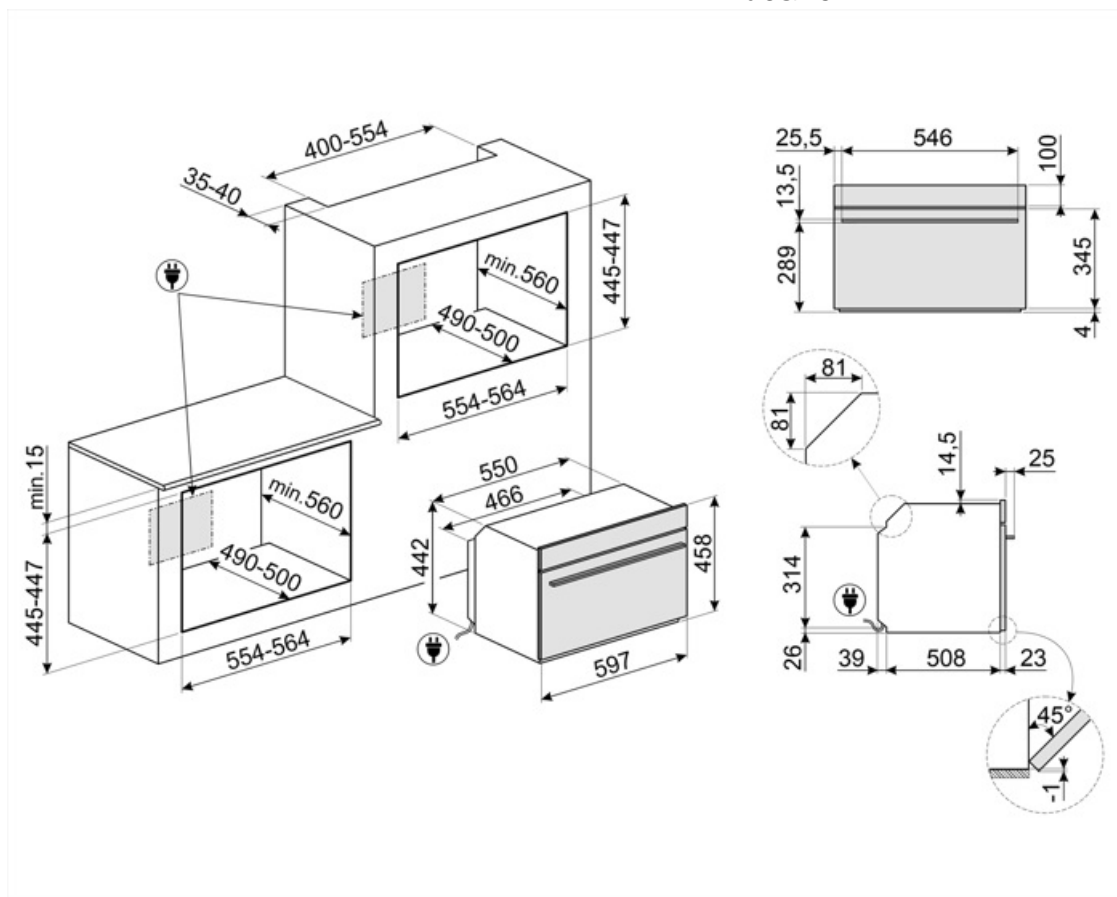

---

## Compatible Accessories

---

### BBQ

Двусторонний гриль для барбекю. Подходит для приготовления сочных и хрустящих блюд в духовке с типичным вкусом блюд на гриле. Ребристая сторона особенно подходит для мяса и сыров. Гладкая сторона для рыбы, морепродуктов и овощей.



### ET50

Эмалированный противень, глубина 50 мм



### ET20

















Эмалированный противень, глубина 20 мм



### STONE2



## Symbols glossary

 <p>Блокування від дітей: деякі моделі обладнані пристроєм для блокування програми/циклу, щоб унеможливити її випадкову зміну.</p>	 <p>Микроволны значительно сокращают время приготовления и способствуют экономии энергии.</p>
 <p>Система воздушного охлаждения: для обеспечения безопасной температуры поверхности.</p>	 <p>Размораживание по времени: с помощью этой функции время размораживания продуктов определяется автоматически.</p>
 <p>Дверца с тройным остеклением</p>	 <p>Электрический</p>
 <p>Эмаль лёгкой очистки: наносится электростатически, чтобы предотвратить образование трещин или сколов с течением времени. Это особая эмаль, устойчивая к бытовым кислотам, которая, помимо приятного блеска, способствует более тщательной очистке стенок духовки благодаря своей меньшей пористости. После нанесения ее запекают при температуре выше 850°C и медленно полимеризуют с научно определенной скоростью, чтобы обеспечить однородную глубину и прочность. Эмаль лёгкой очистки создает безупречный вид как внутри духовки, так и на противнях, что делает поверхности духовки невероятно привлекательными и сохраняет их в течение долгого времени, так как снижает адгезию жира во время приготовления.</p>	 <p>Хрустящая корочка: одновременная работа микроволновой печи, гриля и тарелки Crisp (после предварительного нагрева) позволяет пище становиться хрустящей и золотистой, что идеально для приготовления пиццы.</p>
 <p>Использование гриля дает отличные результаты при приготовлении мяса средних и малых порций, особенно в сочетании с вертелом (где это возможно). Также идеально подходит для приготовления колбас и бекона.</p>	 <p>Микроволны: проникая прямо в пищу, микроволны позволяют готовить очень быстро и со значительной экономией энергии. Они подходят для приготовления без жира, они также способны размораживать и нагревать пищу, не изменяя ее первоначальный вид и аромат. Функцию микроволн также можно комбинировать с обычными функциями со всеми вытекающими отсюда преимуществами. Идеально подходит для всех видов еды.</p>
 <p>Микроволны + гриль: использование гриля приводит к идеальному подрумяниванию поверхности продукта. Действие микроволн позволяет в короткие сроки приготовить внутреннюю часть блюда.</p>	 <p>Компактные приборы высотой 45 см - идеальное решение для удовлетворения функциональных требований кухонных гарнитуров небольшой высоты. Доступный в нескольких типах и в различных стилях.</p>
 <p>Подсветка сбоку: две лампы на противоположных сторонах внутренней камеры улучшают обзор внутри духовки.</p>	 <p>В камере духового шкафа предусмотрено 2 разных уровня приготовления.</p>
 <p>Электронный контроль температуры: позволяет поддерживать температуру внутри духовки с точностью до 2–3°C. Это позволяет готовить блюда, очень чувствительные к перепадам температуры, такие как пирожные, суфле, пудинги.</p>	 <p>Откидной гриль: откидной гриль можно легко отцепить, чтобы переместить нагревательный элемент и проще очистить верхнюю часть прибора.</p>



Указан полезный объем внутренней камеры в литрах.



Указан полезный объем внутренней камеры в литрах.



Благодаря простому и интуитивно понятному интерфейсу Компактный цифровой дисплей удобен в использовании благодаря возможности взаимодействовать с регуляторами.