

SO4101M1B3

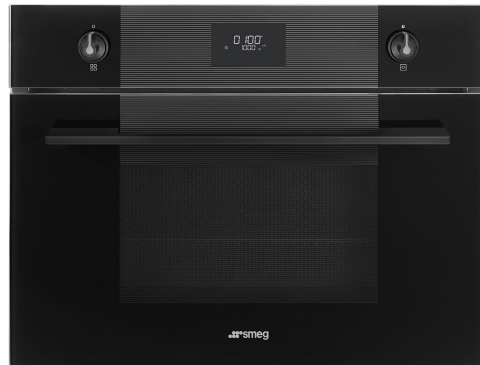

Kategória
Termékcsalád
Tápellátás
Hőforrás
Főzési mód
Galileo platform
EAN kód

45 cm
Sütő
Elektromos
ELEKTROMOSSÁG
Kombinált mikrohullámú sütő
Mikró kombi
8017709337292



Küllem

Design család	Linea	Serigraphy type	Symbols
Szín	Fekete	Ajtó	Teljes üveg
Felületkezelés	Fényes	Fogantyú	Linea minimal
Design	Flat	Fogantyú színe	Fekete
Anyag	Üveg	Logo	Silk screen
Üveg típusa	Törlés	Vezérlőgombok	Linea
Serigraphy colour	Grey	Vezérlőelemek színe	Fekete

Kezelő elemek



Megjelenő név	CompactScreen	Vezérlőbeállítás	Gombok
Képernyőtechnológia	LCD	Vezérlők száma	2

Programok / Funkciók

Sütési funkciók száma 10
Hagyományos sütési funkciók

Légkeverés nélkül	Légkeveréses	Légkeverés
Turbó	Eco	Nagy grill

Mikrohullámú funkciók

Mikrohullámú sütő

Légkeveréses

Légkeverés

Mikrohullámú + grill

Egyéb funkciók

Kiolvasztás idő szerint

Opciók



Időbeállítási lehetőségek

Időzítő

Időzítő

A zár/gyermekbiztonság vezérlése

Késleltetett indítás és automatikus befejezés

Igen

1

Igen

Egyéb lehetőségek

Bemutatóterem demó opció

Gyors előmelegítés

Melegen tartás, Eco light

Igen

Igen

MŰSZAKI JELLEMZŐK



Minimális hőmérséklet 30 °C

Maximális hőmérséklet 280 °C

Polcok száma 2

Lámpák száma 1

Világítás típusa Halogén

Fényerősség 40 W

Az ajtó kinyitásakor világít Igen

Alsó fűtőelem teljesítmény 1000 W

Grillező elem – teljesítmény 1750 W

Kör alakú fűtőelem – Teljesítmény 1400 W

Fűtés felfüggesztve az ajtó kinyitásakor Igen

Ajtónyitás típusa Standard nyitás

Ajtó Hideg ajtó

Ajtóüvegek száma összesen 3

Az ajtó kinyitásakor a mikrohullámú sütő leáll Igen

Kürtő Rögzített

Hűtőrendszer Érintő

Cooling duct Single

Használható sütőtér méretei (ma. x ma. x mé.) 211x462x401 mm

Hőmérsékletszabályozás Elektronikus

Sütőtér anyaga Ever clean zománc

Mikrohullámú védelem Igen

Teljesítmény / Energiacímke



A sütőtér nettó térfogata 40 l

Sütőtér száma 1

Mikrohullámú hatásos teljesítmény 850 W

Mellékelt tartozékok

Hátsó ütközővel ellátott állvány (konkáv) 1
Rácsbetét 1

Üvegtálca 1







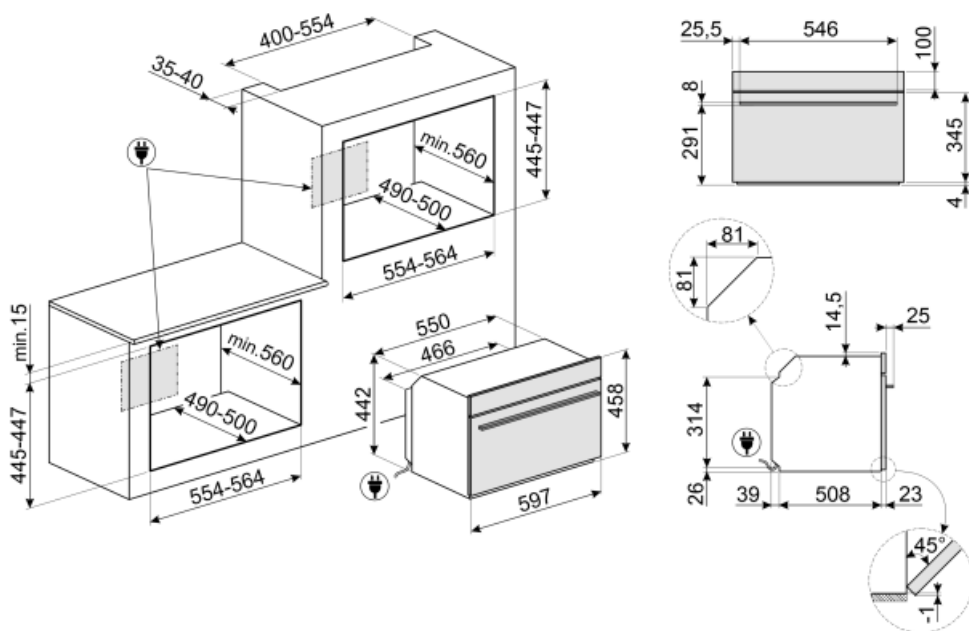



Elektromos csatlakozás

















Feszültség 220-240 V
Jelenlegi 14 A
Névleges teljesítmény 3100 W

Frekvencia (Hz) 50 Hz
Tápkábel hossza 150 cm



Symbols glossary (TT)

-  Gyerekzár: néhány modell fel van szerelve a program/ciklus zárolására szolgáló eszközzel, hogy ne lehessen véletlenül megváltoztatni.
-  Léghűtő rendszer: a biztonságos felületi hőmérséklet biztosítása érdekében.
-  Hármás üvegezésű ajtók: Üvegezett ajtók száma.
-  Elektromos
-  Kombinált mikrohullámú: Ez a sütő lehetővé teszi a sütés két különböző módjának kombinálását (hagyományos sütés mikrohullámú sütővel). A kombinált sütők bővítik a főzési lehetőségeket, miközben maximális rugalmasságot biztosítanak a háztartási készülékek számára.
-  Kiolvasztás idő szerint: Kézi leolvasztás funkció. A beállított időtartam végén a funkció leáll.
-  Automatikus világítás kikapcsolása: A nagyobb energiamegtakarítás érdekében a világítás a sütés megkezdésétől számított egy perc elteltével automatikusan kikapcsol. Az opció a Beállítások menüben kapcsolható ki. Ebben az esetben a lámpa a sütés teljes időtartama alatt égve marad.
-  Ever Clean zománc: Az Ever Clean zománc elektrosztatikus módszerrel viszik fel, saroktól sarokig és szélről szélre, hogy megelőzze a repedést vagy törést az idő múlásával. Ez egy különleges pirolitikus zománc, ellenálló a savakkal szemben, amely amellett, hogy kellemesen fényes, elősegíti a sütő falainak jobb tisztítását az alacsonyabb porozitásnak köszönhetően. 850°C feletti hőmérsékleten égetik ki, és tudományosan meghatározott ütemben, lassan polimerizálják, így biztosítják az egyenletes vastagságot és szilárdságot. Az Ever Clean zománc kifogástalan felületet biztosít mind a sütő belsejében, mind a tepsiken, így a sütő felületei hihetetlenül könnyen karbantarthatók az idő múlásával, mivel a zsír kevésbé tapad meg sütés közben.
-  Légkeveréses: Intenzív és homogén hagyományos sütés, komplex receptekhez is alkalmas. A ventilátor aktív, és a hő egyidejűleg alulról és felülről érkezik. A légkeveréses sütés gyorsabb és homogénebb eredményt biztosít, az ételek kívül illatosak, belül pedig nedvesebbek maradnak. Ideális tészták, kekszek, sütek és sütemények készítéséhez.
-  Statikus: Hagyományos sütés, amely egyszerre egy étel elkészítésére alkalmas. A ventilátor nem aktív, és a hő egyszerre jön alulról és felülről. A statikus sütés lassabb és finomabb, ideális a még belül is jól elkészített és száraz ételek elkészítéséhez. Ideális bármilyen típusú sütéshez, zsíros húshoz, kenyérhez, töltött süteményekhez.
-  ...

-  **ECO:** alacsony energiafogyasztású sütés: ez a funkció különösen alkalmas alacsony energiafogyasztás mellett egy szinten történő sütésre. Minden típusú ételhez ajánlott, kivéve azokat, amelyek sok nedvességet tudnak előállítani (például a zöldségek). A maximális energiamegtakarítás és az idő csökkentése érdekében ajánlatos az ételt a sütőtér előmelegítése nélkül a sütőbe tenni
-  **Mikrohullám:** A mikrohullámú sütők közvetlenül az élelmiszerbe hatolva nagyon gyorsan és jelentős energiamegtakarítással főznek. Alkalmas zsír nélküli sütésre, képes kiolvasztani és felmelegíteni az ételeket anélkül, hogy megváltoztatnák eredeti megjelenésüket és aromájukat. A mikrohullámú funkció kombinálható a hagyományos funkciókkal is, az összes ebből eredő előnnyel. Ideális mindenféle ételhez.
-  **Mikrohullámú + grill elem:** A grill használata az étel felületének tökéletes barnulását eredményezi. A mikrohullámok hatása pedig lehetővé teszi, hogy rövid idő alatt megfőzze az étel belső részét.
-  **Turbó:** a hő 3 irányból jön: felülről, alulról és hátulról a sütőben. A ventilátor aktív. Gyors sütést tesz lehetővé, még több szinten is, az aromák összekeverése nélkül. Ideális nagy mennyiségű ételekhez vagy intenzív sütést igénylő ételekhez.
-  **KEEP_WARM_72dpi**
-  **Oldalsó lámpák:** Két szemben lévő oldalsó lámpa növeli a láthatóságot a sütőben.
-  **A sütőtérnek 2 különböző sütési szintje van.**
-  **Billenő rács:** a billenő rács könnyen kiakasztható, hogy a fűtőelemet elmozdíthassa és a készülék tetejét egyetlen egyszerű lépésben megtisztíthassa.
-  **Grill:** Nagyon erős hő, amely csak felülről, egy dupla fűtőelemből érkezik. A ventilátor nem aktív. Kiváló grillezési eredményt biztosít. A sütés végén használva egyenletes barnítást biztosít az ételeknek.
-  **Sütés a fűtőelem, a légkeverés és a mikrohullámú sütő együttes használatával.**
-  **Légkeverés hagyományos sütéssel kombinálva,** ahol a hő felülről és alulról jön, és egységes melegítést biztosít. A mikrohullámú funkció hozzáadásával ugyanazok a főzési eredmények érhetők el kevesebb idő alatt.
-  **45 cm magas kompakt készülékek – tökéletes megoldás a kis magasságú konyhák funkcionális követelményeinek kielégítésére. Különböző típusokban és stílusokban kapható.**
-  **Megvilágított kezelőszervek:** olyan biztonsági berendezés, amely figyelmezteti a felhasználót, hogy a készülék be van kapcsolva, valamint lenyűgöző dizájnelem is egyben.
-  **Gyors előmelegítés:** a sütést megelőzi az előmelegítési fázis, amely lehetővé teszi, hogy a sütőtér elérje a beállított hőmérsékletet. Ez az opció akár 50%-kal is csökkentheti az időt.
-  **Elektronikus vezérlés:** A sütő belsejében a hőmérsékletet 2-3°C pontossággal tudja tartani. Ez lehetővé teszi a hőmérséklet-változásra nagyon érzékeny ételek, például sütemények, szuflé, pudingok elkészítését.
-  **A kapacitás a sütőtérben lévő hasznos tér méretét mutatja literben.**