

SO4101M1B3



Kategoria	45 cm
Rodzina produktów	Piekarnik
Zasilanie	Elektryczne
Źródło ciepła	Elektryczny
Metoda gotowania	Z funkcją mikrofal
Technologia Galileo	Micro combi
Kod EAN	8017709337292



Linia wzornicza

Linia wzornicza	Linea	Serigrafia	Symbole
Kolor	Czarny	Drzwi	Pełne szkło
Wykończenie	Połysk	Uchwyt	Linea minimal
Design	Płaski	Kolor uchwytu	Czarny
Materiał	Szkło	Logo	Serigrafia
Rodzaj szkła	Przezroczyste	Pokręta	Linea
Kolor nadruku	Szary	Kolor pokręteł	Czarny

Sterowanie



Typ wyświetlacza	CompactScreen	Rodzaj sterowania	Pokręta
Technologia wyświetlacza	LCD	Liczba pokręteł	2

Programy / Funkcje

Liczba funkcji pieczenia	10
Przepisy własne	No
Funkcje pieczenia	

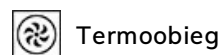
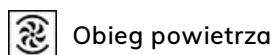
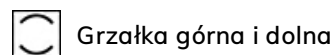

Funkcje z użyciem mikrofal



Mikrofale



Obieg powietrza



Termoobieg



Kuchenka mikrofalowa z funkcją grill

Pozostałe funkcje



Rozmrażanie przez podanie czasu

Opcje



Ustawienia czasu

Opóźniony start i
wyłączenie po zakończeniu
pieczenia

Minutnik

Tak

Timer

1

Blokada sterowania /
Blokada
bezpieczeństwa

Tak

Pozostałe funkcje

Utrzymywanie potrawy w
cieple, Eco oświetlenie

Tryb showroom

Tak

Szybkie nagrzewanie

Tak

Specyfikacja techniczna



Pojemność (Lt)

40 l

Komora

QS-Galileo

Minimalna temperatura

30 °C

Maksymalna
temperatura

280 °C

Liczba poziomów
pieczenia

2

Liczba źródeł
oświetlenia

1

Rodzaj oświetlenia

Halogenowe

Moc oświetlenia

40 W

Oświetlenie przy
otwartych drzwiach

Tak

Moc dolnej grzałki

1000 W

Moc grzałki grilla

1750 W

Moc grzałki
pierścieniowej

1400 W

Automatyczne

wyłączenie elementów
grzejnych po otwarciu
drzwi

Tak

Otwieranie drzwi
Drzwi

Standardowe

Hartowane szkło w
drzwiach

Liczba szyb w drzwiach
piekarnika

3

Automatyczne
przerwanie pracy po
otwarciu drzwi

Tak

Komin

Stały

System chłodzący

Statyczny

Rodzaj chłodzenia

Pojedynczy

Wymiary netto wnętrza
komory (hxwx d)

211x462x401 mm

Kontrola temperatury
Materiał wewnętrznej
komory

Elektroniczne

Emalia Ever Clean

Tarcza ochronna
mikrofalówki

Tak

Wydajność / Etykieta energetyczna



Pojemność netto komory 40 l
Liczba komór 1

Moc mikrofal 850 W

Akcesoria w standardzie

Ruszt z blokadą 1
Ruszt do głębokiej blachy 1

Szklana taca 1

Podłączenie elektryczne

Napięcie 220-240 V
Wtyczka Nie
Natężenie prądu (A) 14 A

Moc nominalna 3100 W
Częstotliwość (Hz) 50 Hz
Długość przewodu zasilającego (cm) 150 cm

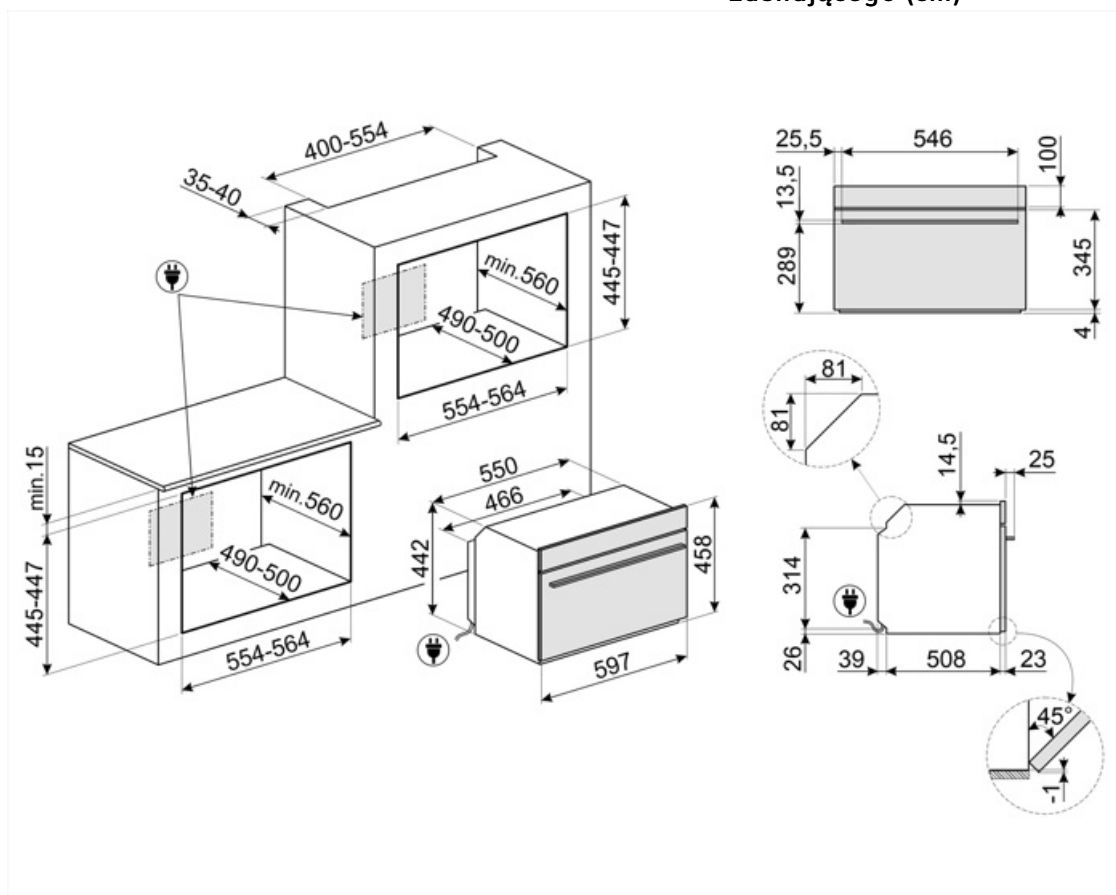

Kompatybilne Akcesoria

BBQ

Dwustronna płyta BBQ. Odpowiednia do odtwarzania soczystych i chrupiących potraw w piekarniku z typowym smakiem potraw z grilla. Żebrowana strona jest szczególnie odpowiednia do mięs i serów. Gładka strona do ryb, owoców morza i warzyw.



ET50

Emaliowana blacha pasująca do piekarników 45cm i 60cm. Głębokość 50 mm. Idealna do gotowania i pieczenia mięsa i ryb w sosach. Idealna również do eksperymentowania z lżejszymi i bardziej chrupiącymi dodatkami do dań.



STONE2

Kamień do pizzy bez uchwytów, odpowiedni do piekarników o szerokości 45 cm i 60 cm. Wymiary: szer. 42 x wys. 1,8 x gł. 37,5 cm. Idealny do pieczenia pizzy w domowym piekarniku z efektami zbliżonymi do tradycyjnego pieca opalanego drewnem. Doskonale sprawdza się także przy pieczeniu chleba, focaccii, a także ciast, tart i ciasteczek.



ET20

Emaliowana blacha pasująca do piekarników 45cm i 60cm. Głębokość 20 mm. Idealna do szerokiej gamy wypieków na słodko i słono.































GTT2

Prowadnice teleskopowe z pełnym wysuwem (1 poziom). Wysuw: 433 mm. Materiał: Stal nierdzewna AISI 304, polerowana.



Słowniczek oznaczeń

	Blokada bezpieczeństwa: Niektóre modele są wyposażone w blokadę bezpieczeństwa uniemożliwiającą uruchomienie urządzenia.		Piekarnik elektryczny z funkcją mikrofal: Piekarnik ten pozwala na połączenie dwóch różnych metod przygotowywania potraw - tradycyjnego, jak i przy użyciu mikrofal. Umożliwia to znaczne zwiększenie ilości metod przygotowywania potraw i zapewnia maksymalną elastyczność przy wyborze odpowiedniego urządzenia.
	Obwodowy system chłodzący		Rozmrażanie przez podanie czasu: Funkcja ręcznego rozmrażania. Po zakończeniu ustawionego czasu trwania funkcja zatrzymuje się.
	Wyświetlacz CompactScreen		Liczba szyb w drzwiach: 3 szyby
	W celu większej oszczędności energii oświetlenie wyłącza się automatycznie po minucie od rozpoczęcia gotowania.		Elektryczny
	Emalia Ever Clean: Emalia Ever Clean nakładana jest elektrostatycznie, narożnik do narożnika i krawędź do krawędzi, co zapobiega powstawaniu rys i pęknięć z upływem czasu. Jest to szczególna emalia pirolityczna, oporna na działanie kwasów, która oprócz przyjemnego blasku, dzięki mniejszej porowatości, sprzyja łatwiejszemu czyszczeniu ścian piekarnika. Jest ona wypalana w temperaturze ponad 850°C i powoli polimeryzowana w naukowo ustalonym tempie, aby zapewnić jednolitą głębokość i wytrzymałość Emalia Ever Clean tworzy nienaganne wykończenie zarówno wewnątrz piekarnika, jak i na blachach, sprawiając, że powierzchnie piekarnika są niezwykle łatwe w utrzymaniu przez długi czas, ponieważ ogranicza przywieranie tłuszczu podczas gotowania.		Obieg powietrza + grzałka górna i dolna
	Grzałka górna i dolna		Termoobieg
	Eco		Grill
	Mikrofale: Wnikając bezpośrednio w żywność, mikrofalę gotują bardzo szybko i przy znacznej oszczędności energii. Nadają się do gotowania bez tłuszczu, są również w stanie rozmrażać i podgrzewać żywność bez zmiany jej pierwotnego wyglądu i aromatu. Funkcja mikrofal może być również łączona z konwencjonalnymi funkcjami ze wszystkimi wynikającymi z tego zaletami. Idealne do wszystkich rodzajów żywności.		Mikrofale + termoobieg

-
- | | | | |
|--|--|---|---|
|  | Mikrofalne + grill: Zastosowanie grilla powoduje doskonałe przyrumienienie powierzchni potrawy. Działanie mikrofal pozwala zamiast tego na ugotowanie w krótkim czasie wewnętrznej części potrawy. |  | Mikrofalne + obieg powietrza + górna i dolna grzałka |
|  | Turbo |  | Wysokość 45 cm |
|  | Utrzymywanie potrawy w ciepłe |  | Podświetlane pokrętki |
|  | Światła boczne: Dwa przeciwległe światła boczne zwiększają widoczność wewnątrz piekarnika. |  | Szybkie nagrzewanie: Funkcja ta pozwala na szybkie nagrzanie piekarnika do wskazanej temperatury. |
|  | Komora piekarnika posiada dwa poziomye. |  | Elektroniczne sterowanie temperaturą: Funkcja pozwala na utrzymanie temperatury we wnętrzu piekarnika w granicach o tolerancji 2-3 °C. Umożliwia to przyrządzenie dań wrażliwych na zmiany temperatury np. ciast, sufletów lub puddingów. |
|  | Uchylny grill można łatwo odczepić, aby w jednym prostym kroku przesunąć element grzewczy i wyczyścić pokrywę urządzenia. |  | Pojemność 40 l |
|  | Pojemność 50 l | | |