

SO4101M1B3

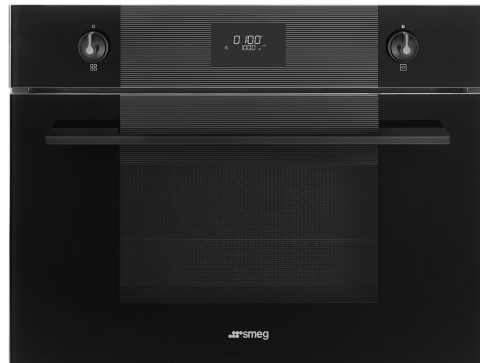

Categorie	45 cm
Familia de produse	Cuptor
Alimentare cu energie	Electric
Sursă de căldură	ENERGIE ELECTRICĂ
Metodă de gătit	Cuptor cu microunde combi
Tehnologia aburului	Micro combi
Cod EAN	8017709337292



Estetică

Estetică	Linea	Serigraphy type	Symbols
Culoare	Negru	Ușă	Complet pe sticlă
Finisaj	Lucios	Mâner	Linea minimal
Design	Flat	Culoare mâner	Negru
Material	Sticlă	Logo	Silk screen
Tip sticlă	Curățare	Butoane rotative de control	Linea
Serigraphy colour	Grey	Controlează culoarea	Negru

Comenzi



Nume afișaj	CompactScreen	Setare control	Capete rotative
Tehnologie afișaj	LCD	Nr. de controale	2

Programe/funcții

Nr. de funcții de gătit 10

Funcții tradiționale de gătit

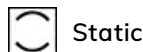

Static



Ventilator asistat



Circulaire



Turbo



Eco



Grătar mare

Funcții microunde

Microunde

Ventilator asistat

Circulaire

Cuptor cu microunde + grătar

Alte funcții

Dezghetare în funcție de timp

Opțiuni



Opțiuni de stabilire a orei Pornire întârziată și gătire automată finală

Supraveghetor minute Da

Temporizatorul 1

Control blocare/Siguranța copilului Da

Alte opțiuni

Opțiunea demo Showroom Țineți cald, Eco light Da

Preîncălzire rapidă Da

Caracteristici tehnice



Temperatură minimă 30 °C

Temperatură maximă 280 °C

Nr. de rafturi 2

Nr. lumini 1

Tip lumină Halogen

Puterea de iluminare 40 W

Lumină atunci când ușa este deschisă Da

Putere mai mică a elementului de încălzire 1000 W

Element grătar – Putere 1750 W

Element de încălzire circulară – Putere 1400 W

Încălzirea este suspendată atunci când ușa este deschisă Da

Tipul de deschidere a ușii Deschidere standard

Ușă Ușă temperată

Nr. total de uși de sticlă 3

Cuptorul cu microunde se oprește atunci când ușa este deschisă Da

Coș Fix

Sistemul de răcire Tangențial

Cooling duct Single

Dimensiuni spațiu cavitate utilizabilă (ÎxLxA) 211x462x401 mm

Controlul temperaturii Electronic

Material cavitate Email mereu curat

Protecția ecranului cu microunde Da

Etichetă performanță/energie



Volumul net al cavității 40 l

Numărul de cavități 1

Putere efectivă cuptor cu microunde 850 W

Accesorii incluse

Raft cu opritor din spate 1 (microunde) Introducere grindă 1	Tavă de sticlă 1
--	-------------------------





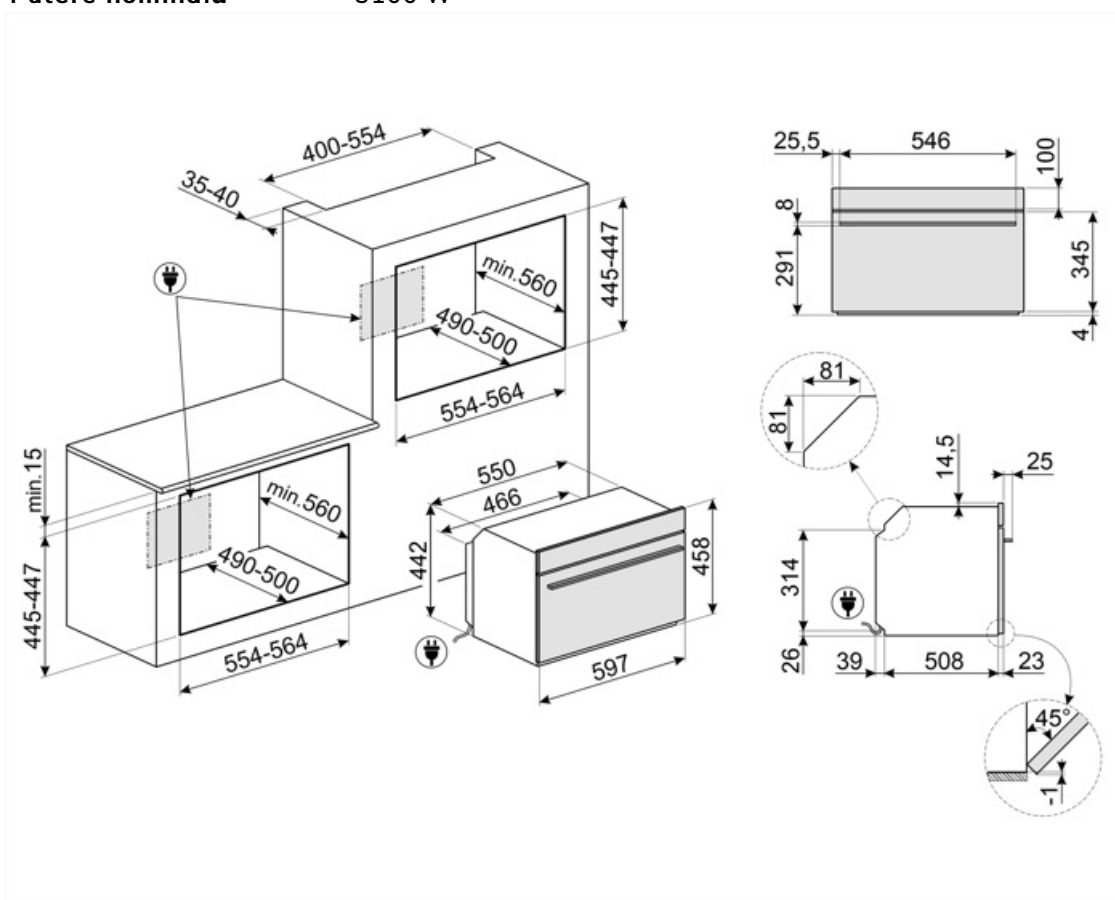











Conexiune electrică

Tensiune	220-240 V	Frecvență (Hz)	50 Hz
Curent	14 A	Lungimea cablului de alimentare	150 cm
Putere nominală	3100 W		



Symbols glossary (TT)

	Blocarea copiilor: unele modele sunt echipate cu un dispozitiv de blocare a programului/ciclului, astfel încât acesta să nu poată fi schimbat accidental.		Cuptor cu microunde combinat: Acest cuptor permite combinarea a două moduri diferite de gătit (tradițional cu microunde). Cuptoarele combinate sporesc oportunitățile de gătit, oferind în același timp flexibilitate maximă aparatelor de uz casnic.
	Sistem de răcire cu aer: pentru a asigura o temperatură sigură a suprafeței.		Dezghețați în funcție de oră: Funcție de dezghețare manuală. La sfârșitul duratei stabilite, funcția se oprește.
	Uși cu vitraj triplu: Numărul de uși vitrate.		Dezactivarea automată a iluminatului: Pentru o mai mare economie de energie, iluminarea se oprește automat după un minut de la începerea gătitului. Opțiunea poate fi dezactivată prin intermediul meniului de setări. În acest caz, lumina va rămâne aprinsă pe toată durata gătitului.
	Electric		Email Ever Clean: Emailul Ever Clean este aplicat în câmp electrostatic, colț cu colț și margine cu margine, pentru a preveni fisurarea sau crăparea în timp. Este un email pirolitic special, rezistent la acizi, care, pe lângă faptul că are un luciu plăcut, favorizează o mai bună curățare a pereților cuptorului, datorită porozității sale reduse. Este copt la peste 850° C și polimerizat lent la o rată determinată științific pentru a asigura o adâncime și o rezistență uniforme Emailul Ever Clean creează un finisaj impecabil atât pe interiorul cuptorului, cât și pe tăvi, făcând suprafețele cuptorului incredibil de ușor de întreținut în timp, deoarece reduce aderența grăsimilor în timpul gătitului
	Ventilator asistat: Gătit tradițional intens și omogen, potrivit și pentru rețete complexe. Ventilatorul este activ, iar căldura vine de jos și de sus în același timp. Gătitul cu ventilație asigură un rezultat mai rapid și mai omogen, păstrând aroma alimentelor care devin mai suculente. Ideal pentru paste la cuptor, biscuiți, fripturi și plăcinte.		Static: Gătit tradițional, potrivit pentru prepararea unui singur fel de mâncare pe rând. Ventilatorul nu este activ, iar căldura vine de jos și de sus în același timp. Gătitul static este mai lent și mai delicat, ideal pentru a obține mâncăruri bine gătite și uscate chiar și în interior. Ideal pentru gătitul tuturor tipurilor de fripturi, carnii grase, pâinii, prăjiturilor umplute.
	Circular: este funcția perfectă pentru a găti toate tipurile de mâncăruri într-un mod mai delicat. Căldura provine din partea din spate a cuptorului și este distribuită rapid și uniform. Ventilatorul este activ. De asemenea, este ideal pentru a găti pe mai multe niveluri fără a amesteca mirosurile și aromele.		ECO: gătitul cu consum redus de energie: această funcție este deosebit de potrivită pentru gătitul pe un singur raft cu consum redus de energie. Este recomandată pentru toate tipurile de alimente, cu excepția celor care pot genera multă umiditate (de exemplu, legumele). Pentru a obține economii maxime de energie și a reduce timpul, se recomandă să introduceți alimentele în cuptor fără a preîncălzi compartimentul de gătit

-  **Grătar:** Căldură foarte intensă care vine doar de sus, de la un element de încălzire dublu. Ventilatorul nu este activ. Oferă rezultate excelente de prăjire și gratinare. Folosit la sfârșitul gătitului, asigură rumenirea uniformă mâncărilor.
-  **Gătitul cu utilizarea simultană a elementului de încălzire în combinație cu alimentare ventilator și cuptor cu microunde.**
-  **Ventilatorul combinat cu gătitul tradițional, unde căldura este generată de sus și de jos, oferă căldură uniformă. Adăugarea funcției de microunde permite aceleași rezultate de gătit în mai puțin timp.**
-  **Aparate compacte cu înălțimea de 45 cm – soluție perfectă pentru satisfacerea cerințelor funcționale ale seturilor de bucătărie de mică înălțime. Disponibil în mai multe tipuri și în stiluri diferite.**
-  **Comenzi iluminate:** sunt un dispozitiv de siguranță pentru a avertiza utilizatorul că aparatul este pornit, precum și o caracteristică de design uimitoare.
-  **Preîncălzire rapidă:** gătitul este precedat de faza de preîncălzire care permite compartimentului de gătit să atingă temperatura setată. Această opțiune reduce durata cu până la 50 %.
-  **Control electronic:** Vă permite să mențineți temperatura în interiorul cuptorului cu precizia de 2-3 °C. Acest lucru vă permite să gătiți mese care sunt foarte sensibile la schimbările de temperatură, cum ar fi prăjituri, sufleuri, budinci.
-  **Capacitatea indică cantitatea de spațiu utilizabil în cavitatea cuptorului în litri.**
-  **Microunde:** Pătrunzând direct în alimente, cuptoarele cu microunde gătesc foarte repede și cu economii considerabile de energie. Potrivit pentru gătit fără grăsime, acestea sunt, de asemenea, capabile să dezghețe și să încălzească alimentele fără a modifica aspectul și aroma originală. Funcția de microunde poate fi, de asemenea, combinată cu funcțiile convenționale, cu toate avantajele rezultate. Ideal pentru toate tipurile de alimente.
-  **Cuptor cu microunde + element grătar:** Utilizarea grătarului duce la o rumenire perfectă a suprafeței alimentelor. Acțiunea cuptoarelor cu microunde permite în loc de gătit într-un timp scurt partea internă a alimentelor.
-  **Turbo:** căldura vine din 3 direcții: de sus, de jos și din spatele cuptorului Ventilatorul este activ. Permite o gătire rapidă, chiar și pe mai multe rafturi, fără a amesteca aromele. Ideal pentru volume mari sau alimente care necesită o gătire intensă.
-  **KEEP_WARM_72dpi**
-  **Lumini laterale:** Două lămpi laterale opuse cresc vizibilitatea în interiorul cuptorului.
-  **Cavitatea cuptorului are 2 niveluri diferite de gătit.**
-  **Grătar de înclinare:** grătarul de înclinare poate fi desfăcut cu ușurință pentru a deplasa elementul de încălzire și pentru a curăța acoperișul aparatului într-un singur pas simplu.
-  **...**