

SO4101M1B3



Kategori	Kompaktugn 45 cm
Produktgrupp	Ugn
Elanslutning	Elektrisk
Värmekälla	Elektrisk
Typ av ugn	Kombinationsmikrovågsugn
Galileoplattform	Micro combi
EAN kod	8017709337292



Estetisk linje

Estetik	Linea	Typ av screentryck	Symboler
Färg	Svart	Dörrtyp	Helglas
Finish	Högblank	Handtag	Linea minimal
Design	Platt	Färg på handtag	Svart
Material	Glas	Typ av logotype	Med screentryck
Typ av glas	Klart	Kontrollvred	Linea
Färg screentryck	Grå	Färg på kontroller	Svart







Kommandon



Displaytyp	CompactScreen	Typ av kontroll	Vred
Displayteknik	LCD	Antal kontroller	2

Program/funktioner

Antal tillagningsfunktioner	10
Anpassade recept	No
Traditionella tillagningsfunktioner	

 Statisk	 Ventilator	 Varmluft
 Snabb	 Eco	 Stor grill

Mikrovågsfunktioner



Mikrovågsugn



Ventilerad



Varmluft



Mikrovågor + grill

Övriga funktioner



Upptining per tid

Alternativ



Alternativ för tidsprogrammering

Timer

Fördröjd start och slut på tillagningen

Timer

Ja

Barnlås

1

Ja

Övriga tillval

Demoläge

Varmhållningsfunktion, Eco-belysning

Snabbuppvärmning

Ja

Ja

Teknisk specifikation



Kapacitet (liter)

40 l

Kavitet

QS-Galileo

Minimum temperatur

30 °C

Maximum temperatur

280 °C

Antal hyllplan

2

Antal lampor

1

Typ av lampa

Halogenlampor

Effekt lampa

40 W

Lampan tänds när luckan öppnas

Ja

Effekt nedre värmeelement

1000 W

Effekt Grillelement

1750 W

Effekt varmluftelement

1400 W

Värmeelementena slås av vid lucköppning

Ja

Typ av lucköppning

Underhängd

Lucka

Kontrollerad temperatur

Totalt antal glas i luckan

3

Mikrovågsugnen stängs av när luckan öppnas

Ja

Skorsten

Fast

Kylsystem

Tangential

Kylkanal

Enkel

Nettomått på ugnens insida (HxBxD)

211x462x401 mm

Temperaturkontroll

Elektronisk

Material ugnsutrymme

Ever Clean emalj

Skyddsskärm mikrovågsugn

Ja

Kapacitet/energietikett



Nettovolym

40 l

Antal ugnar

1

Mikrovågsugn - effekt

850 W

Medföljande tillbehör

Galler med bakre stopp 1
 Galler till ugnform 1

Ugnform i glas 1

Elektrisk anslutning

Strömstyrka 220-240 V
 Typ av kontakt Nej
 Spänning 14 A

Anslutningseffekt 3100 W
 Frekvens (Hz) 50 Hz
 Sladdens längd 150 cm

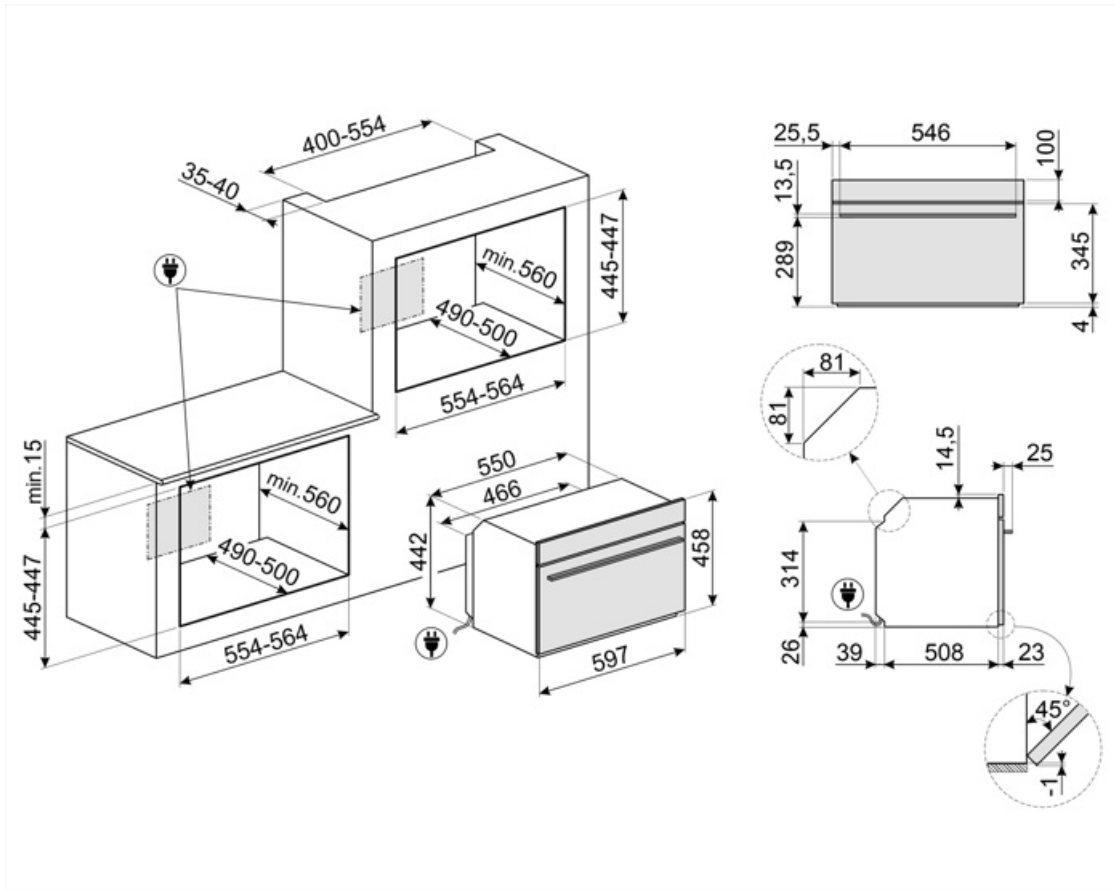

Kompatibela Tillbehör

BBQ

Dubbelsidig grillplatta. Lämplig för att återskapa saftiga och krispiga rätter i ugnen med den typiska smaken av grillad matlagning. Den räfflade sidan är särskilt lämplig för kött och ostar. Den släta sidan för fisk, skaldjur och grönsaker.



ET50

Emaljerad plåt, 50 mm djup



STONE2

Rektangulär pizzasten utan handtag, lämplig för ugnar med en bredd på 45 cm och 60 cm. Mått B 42 x H 1,8 x D 37,5 cm. Perfekt för tillagning av pizzor, med samma resultat som en typisk vedugn. Kan även användas för brödbak, focaccia och andra recept som pajer, mördegspajer eller kakor.



ET20

Emaljerad plåt, 20 mm djup































GTT2

Totally extractable telescopic guides (1 level), suitable for traditional ovens. Made in stainless steel, they guarantee stability and facilitate the smooth extraction of the trays.



Symbols glossary

	Barnlås: vissa modeller är utrustade med en anordning för att låsa programmet / cykeln så att det inte kan ändras av misstag.		Kombinationmikrovågsugn: Denna ugn gör det möjligt att kombinera två olika sätt att laga mat (traditionell med mikrovågor). Kombinerade ugnar ökar tillagningsmöjligheterna samtidigt som de ger maximal flexibilitet för ugnar.
	Luftkylsystem: för att säkerställa en säker yttemperatur.		Tina efter tid: med denna funktion bestäms tiden för upptining av livsmedel automatiskt.
	3 Skikt glas i luckan		Automatisk avstängning av belysning: för större energibesparingar stängs belysningen av automatiskt efter en minut från tillagningens början.
	Elektrisk anslutning		Emaljinteriör: Emaljinteriören i alla Smeg-ugnar har ett unik beläggning som hjälper till att hålla inredningen ren genom att minska mängden matfett som fastnar.
	Fläkt med övre och nedre element: Elementen i kombination med fläkten bidrar till att ge mer jämn värme, en liknande metod som konventionell tillagning, så förvärmning krävs. Mest lämplig för föremål som kräver långsam tillagning		Endast övre och nedre element: en traditionell tillagningsmetod som passar bäst för enstaka maträtter i mitten av ugnen. den övre delen av ugnen kommer alltid att vara hetast. Perfekt för stek, fruktkakor, bröd etc.
	Varmluft: Kombinationen av fläkten och det ringelementet runt det ger en varmluftstillagning. Detta ger många fördelar inklusive ingen förvärmning om tillagningstiden är mer än 20 minuter, ingen smaköverföring vid tillagning av olika livsmedel samtidigt, mindre energi och kortare tillagningstider. Bra för alla typer av mat.		ECO: Kombinationen av grill, fläkt och undervärme är särskilt lämplig för tillagning av små mängder mat.
	Grillelement: Användning av grill ger utmärkta resultat vid tillagning av kött av medelstora och små portioner, speciellt i kombination med ett grillspett (där det är möjligt). Perfekt även för tillagning av korv och bacon.		Mikrovågor: Mikrovågorna penetrerar rakt in i maten vilket gör att den tillagas mycket snabbt. Detta bidrar till betydande energibesparingar. Passar för matlagning utan fett. De kan även tina och värma upp mat utan att förändra dess ursprungliga utseende eller smak. Mikrovågsfunktionen kan även kombineras med de traditionella funktionerna vilket ger en mängd fördelar. Perfekt för all typ av mat.
	Matlagning med samtidig användning av värmeelementet i kombination med fläkt och mikrovågor.		Mikrovågsugn + grillelement: Användningen av grillen resulterar i en perfekt tillagning av matytan. Mikrovågsfunktionen kortar ner tiden.
	Fläkt kombinerad med traditionell matlagning, när värmen genereras uppifrån och nerifrån, ger en likformig värme. När mikrovågsfunktionen läggs till går det att uppnå samma matlagningsresultat på kortare tid.		Över och undervärme med cirkulationsfläkt: Användningen av fläkten med båda elementen gör att maten kan tillagas snabbt och effektivt, perfekt för stora maträtter som kräver grundlig tillagning. Det ger ett liknande resultat som grillspett, som flyttar värmen runt maten istället för att flytta själva maten, vilket gör att valfri storlek eller form kan tillagas.

-
- | | | | |
|--|--|---|---|
|  | Kompakta apparater med en höjd på 45 cm – en perfekt lösning som uppfyller de funktionella kraven för lägre köksutrymmen. Tillgänglig i många olika typer och stilar. |  | Varmhållning: funktionen gör det möjligt att hålla tillagad mat varm. |
|  | Upplysta reglage: detta är en säkerhetsanordning som aviserar användaren om att apparaten är på, samtidigt som det är ett fantastiskt designinslag. |  | Sidobelysning: Två lampor på motsatta sidor ökar synligheten inne i ugnen. |
|  | Snabb föruppvärmning: matlagningen föregås av en föruppvärmningsfas som gör det möjligt för matlagingsutrymmet att uppnå den inställda temperaturen. Detta alternativ minskar tidsåtgången med upp till 50 %. |  | Ugnsutrymmet har 2 olika matlagningsnivåer. |
|  | Elektronisk kontroll: Gör det möjligt att bevara temperaturen inne i ugnen med en precision på 2–3 °C. Därmed går det att tillaga måltider som är väldigt känsliga för temperaturförändringar, som mjuka kakor, souffléer och puddingar. |  | Nedvikbart grillelement: den nedvikbara grillen kan lätt hakas av för att flytta värmeelementet och rengöra apparatens överdel i ett enkelt steg. |
|  | Kapaciteten anger mängden användbart utrymme i ugnsutrymmet, i liter. |  | Kapaciteten anger mängden användbart utrymme i ugnsutrymmet, i liter. |
|  | ... | | |