

# SO4102M1B3



קטגוריה

משפחת מוצרים

אספקת חשמל

מקור חום

שיטת בישול

טכנולוגיית קיטור

מערכת ניקוי

קוד EAN

45 ס"מ

תנור

חשמלי

חשמל

מיקרוגל משולב

מיקרו משולב

ניקוי באדים

8017709327712



## אסתטיקה

סדרה עיצובית

צבע

גימור

Design

חומר

סוג זכוכית

Linea

שחור

מבריק

Flat

זכוכית

שקוף

Serigraphy colour

Serigraphy type

דלת

ידית

צבע ידית

Logo

Grey

Symbols

זכוכית מלאה

Linea minimal

שחור

Silk screen

## למשפחת תנורים



שם צג

טכנולוגיית צג

EvoScreen

LCD

הגדרות בקרות

מגע מלא

## תוכניות / פונקציות

מס' פונקציות בישול

11

פונקציות בישול רגילות

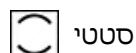

סטטי



בסיוע מאוורר



מעגלי

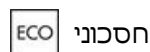

חסכוני

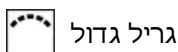

גריל גדול



בסיס



פיצה

## פונקציות מיקרוגל

 מיקרוגל  בסיוע מאוורר  מעגלי

 מיקרוגל + גריל

## פונקציות אחרות

 הפשרה לפי זמן  התפחה סופית  בישול על אבן

 ברביקיו  צלייה באוויר  שבת

## פונקציות ניקוי

 ניקוי באדים

## אפשרויות



### אפשרויות הגדרת זמן

השהיית ההתחלה והסיום האוטומטי של הבישול

תזכורת דקות

כן

טיימר

1

נעילת בקרות / בטיחות ילדים

כן

### אפשרויות אחרות

שמירה על חום, תאורה חסכונית, בהירות, צלילים

אפשרות הדגמה בחנות

כן

קדם חימום מהיר

כן

## מאפיינים טכניים



טמפרטורה מינימלית

30 °C

טמפרטורה מרבית

250 °C

מספר המדפים

2

סוג המדפים

רשתות מתכת

מס' נורות

2

סוג נורה

הלוגן

הספק נורה

40 W

אור כשהדלת פתוחה

כן

גוף חימום תחתון - הספק

1000 W

אלמנט גריל - הספק

2000 W

גוף חימום מעגלי - הספק

1400 W

החימום מושהה כשהדלת פתוחה

כן

סוג פתיחת דלת

פתח סטנדרטי

דלת

דלת מחוסמת

מס' כולל של דלתות זכוכית

3

המיקרוגל נכבה כשהדלת נפתחת

כן

צירים לסגירה רכה

כן

פתיחה רכה

כן

תרמוסטט בטיחות

כן

ארובה

קבוע

מערכת קירור

משיק

Cooling duct

Single

מידות תא תנור לשימוש (ע"א X ג)

211x462x401 mm

בקרת טמפרטורה

אלקטרוני

חומר תא התנור

אמייל נקי תמיד

מגן מסך מיקרוגל

כן

## תווית חשמל / ביצועים



הנפח הנקי של תא התנור 40 l  
מספר חללי תנור 1

הספק יעיל של המיקרוגל 800 W

## אביזרים כלולים

רשת עם מעצור אחורי  
(מיקרוגלים)  
רשת להכנסה 1

מגש זכוכית 1

## חיבור חשמלי

מתח 220-240 V  
הספק נקוב 3300 W

תדר (Hz) 50 Hz  
אורך כבל חשמל 150 cm

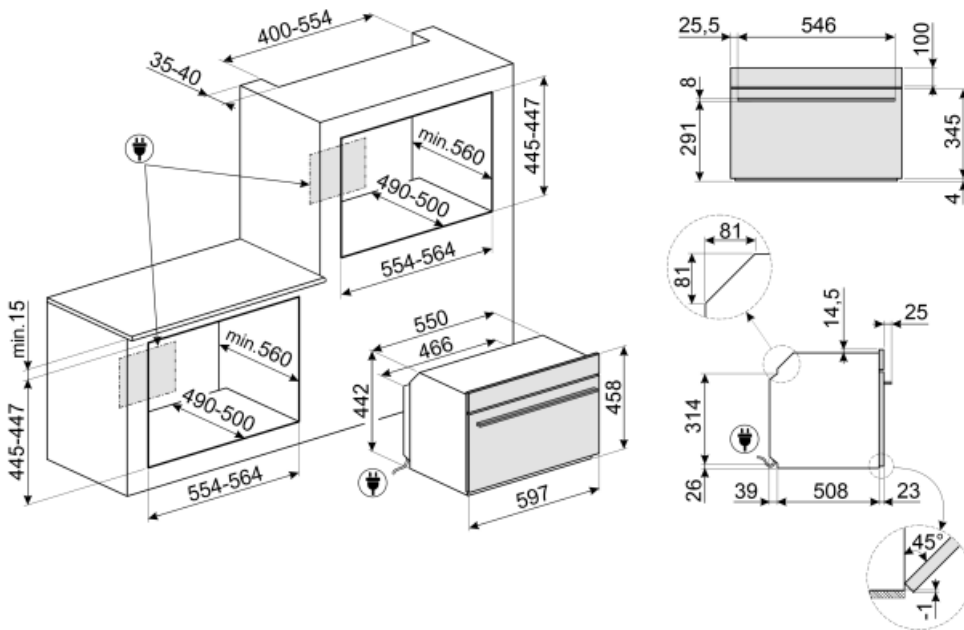

---

## Not included accessories

---

### AIRFRY

Air fryer rack AIRFRY . Ideal for recreating traditional frying in the oven, but with fewer calories and less fat. It allows you to cook quickly and simply dishes such as French fries, fried vegetables and fish, ensuring perfect browning and crispiness.



### STONE

אבן חסינת חום מרובעת מושלמת לאפיית פיצות עם תוצאות זהות לתנור עץ מסורתי. יכולה לשמש גם לאפיית לחם, פוקאצ'יה ומתכונים אחרים כגון פשטידות, פלאנים או 42 x גובה 1.8 x ביסקוויטים. מידות: אורך 37.5 ס"מ רוחב 42 ס"מ.

























### BBQ

Double sided plate BBQ. Suitable for recreating succulent and crispy dishes in the oven with the typical taste of grilled cooking. The ribbed side is particularly suitable for meats and cheeses. The smooth side for fish, seafood and vegetables.



## Symbols glossary (TT)

 <p>פונקציית בישול ייעודית לברביקיו בצלחת דו-צדדית מתאימה למנות עסיסיות ופריכות בתנור עם טעם אופייני של צלייה. הצד עם הפסים מתאים במיוחד לבשרים וגבינות. הצד החלק מתאים לדגים, פירות ים וירקות.</p>	 <p>נעילת ילדים: חלק מהדגמים מצוידים במתקן לנעילת התוכניות/מחזורים כך שלא ניתן לשנותם באקראי.</p>
 <p>מיקרוגל משולב: תנור זה אפשר לשלב שתי דרכים שונות לבישול (מסורתית עם מיקרוגלים). תנורים משולבים מגדילים את הזדמנויות הבישול ומעניקים גמישות מרבית למכשירי חשמל ביתיים.</p>	 <p>מערכת קירור אוויר: הבטחת טמפרטורת בטיחותיות של משטחים.</p>
 <p>הפשרה לפי זמן: פונקציה זו קובעת אוטומטית את זמן ההפשרה של מזונות שונים.</p>	 <p>דלתות עם שלוש שכבות זכוכית: מספר דלתות זכוכית.</p>
 <p>התאורה נכבית אוטומטית: לחיסכון רב יותר בחשמל, התאורה נכבית אוטומטית לאחר דקה מתחילת הבישול.</p>	 <p>חשמלי</p>
 <p>חלק פנימי בציפוי אמיל: החלק הפנימי בציפוי אמיל כולל ציפוי נוגד חומצה שמסייע Smeg של כל תנורי לשמור על הניקיון של תא התנור ל ידי הפחתת כמות השומן שנצמד לדפנות בעת הבישול.</p>	 <p>מאוורר עם אלמנטים עליון ותחתון: האלמנטים יחד עם המאוורר מספקים חום אחיד יותר, שיטה זהה לבישול רגיל, כך שיש צורך בקדם-חימום. מתאימה מאוד לפריטים שמבושלים בשיטות איטיות.</p>
 <p>אלמנט עליון ותחתון בלבד: שיטת בישול מסורתית שמתאימה ביותר לפריטים יחידים שממוקמים באמצע התנור. החלק העליון של התנור יהיה תמיד החם ביותר. מושלמת לצלי, עוגות פירות, לחם וכן הלאה.</p>	 <p>גוף חימום תחתון בלבד: פונקציה זו מושלמת למזונות שמחייבים טמפרטורה בסיסית נוספת ללא השחמה, לדוגמה, מאפים, פיצה. מתאימה גם לבישול איטי של ניידים ותבשילים.</p>
 <p>מעגלי: השילוב של מאוורר ושל אלמנט מעגלי יוצר שיטת בישול באוויר חם. מעניק יתרונות רבים, כולל ללא קדם-חימום אם זמן הבישול ארוך מ-20 דקות, ללא העברה של טעמים בעת בישול של מזונות שונים בו-בזמן, פחות חשמל וזמני בישול קצרים יותר. מתאים לכל סוגי המזון.</p>	 <p>...</p>
 <p>חסכונית: השילוב של גריל, מאוורר ואלמנט תחתון מתאים במיוחד לבישול כמויות קטנות של מזון.</p>	 <p>אלמנט גריל: שימוש בגריל מעניק תוצות מצוינות בעת בישול בשר במנות בינוניות או קטנות, במיוחד בשילוב עם שיפוד (אם אפשר). מושלם גם לבישול נקניקות ובייקון.</p>
 <p>מיקרוגל: חודר ישירות למזון, מיקרוגלים מבשלים מהר מאוד בתוך חיסכון משמעותי בחשמל. מתאים לבישול ללא שומן, מסוגלים גם להפשיר ולחמם מזון ללא שינוי המראה והניחוח המקוריים שלו. ניתן לשלב את פונקציית המיקרוגל עם פונקציות רגילות וכל היתרונות שנובעים מכך. מושלם לכל סוגי המזון.</p>	 <p>בישול תוך שימוש בו-זמני בגוף החימום בשילוב עם המאוורר והמיקרוגל.</p>
 <p>מיקרוגל + אלמנט גריל: השימוש בגריל יוצר השחמה מושלמת של המשטח החיצוני של המזון. פעולת המיקרוגל מאפשרת בישול בזמן קצר של החלק הפנימי של המזון.</p>	 <p>מאוורר בשילוב עם בישול רגיל, שבו החום שנוצר מעל ותחת מספק חום אחיד. הוספת פונקציית המיקרוגל מאפשרת תוצאות בישול זהות בפחות זמן.</p>
 <p>פונקציית פיצה: ההפעלה הבו-זמנית של שלושת האלמנטים מבטיחה מתקן בישול מיטבי בעת שימוש Smeg. באבן פיצה של</p>	 <p>מכשירי חשמל ביתיים קטנים שגובהם 45 ס"מ - הפתרון המושלם למילוי הצרכים של מטבחים נמוכים. זמינים במספר סוגים ובסגנונות שונים.</p>

- |   |   |
|---|---|
|  <p>KEEP_WARM_72dpi</p>   |  <p>תאורת צד: שתי תאורות בצדדים מנוגדים משפרות את הראות בתוך התנור.</p>  |
|  <p>מעניק את הסביבה המושלמת להתפחה באוויר ב-40° סופית של תערובות בצק שמרים. פשוט בוחרים את הפונקציה ומניחים את הבצק בתא התנור לפרק הזמן שצוין</p>   |  <p>קדם-חימום מהיר: ניתן להשתמש בפונקציה לקדם-חימום מהיר להגעה לטמפרטורה שנבחרה תוך מספר דקות בלבד.</p>  |
|  <p>שבת: פונקציה זו מאפשרת לבשל מזון במהלך השבת, יום המנוחה של היהודים, בהתאם למנהגים המקובלים. התנור פועל</p>  |  <p>לתא התנור 2 רמות בישול שונות.</p>  |
|  <p>סגירה רכה: כל הדגמים מצוידים בפונקציה מתקדמת לסגירה רכה של הדלת, שמאפשרת למכשיר להיסגר ברכות ובשקט.</p>   |  <p>בקרה אלקטרונית: מאפשרת לשמור על הטמפרטורה הדבר מאפשר לבשל C. בתוך התנור בדיוק של 2-3° מזון שרגיש מאוד לשינויים בטמפרטורה, כגון עוגות, סופלה, פודינג.</p>   |
|  <p>בקות במגע: בקרות מגע קלות לשימוש מאשרות לתכנת את המכשיר בנגיעה בלחץ.</p>  |  <p>ניקוי באדים: פונקציית ניקוי פשוטה באמצעות קיטור לשחרור משקעים בתא התנור.</p>   |
|  <p>הקיבולת מציינת את החלל השימושי בתא התנור בליטרים.</p>   |  <p>AIRFRY פונקציית בישול ייעודית לרשת מצלה אוויר מושלמת לחיקוי של צלייה מסורתית בתנור, אך עם פחות קלוריות ופחות שומן. מאפשרת לבשל במהירות ובפשטות מנות כגון טוגנים, ירקות ודגים מטוגנים, ומבטיחה השחמה ופריכות מושלמות.</p> |
|  <p>פונקציית בישול ייעודית לאבן חסינת חום מרובעת מושלמת לאפיית פיצות עם תוצאות זהות PPR2 מידות לתנור עץ מסורתי. יכולה לשמש גם לאפיית לחם, פוקאצ'ה ומתכונים אחרים כגון פשטידות, פלאנים או ביסקוויטים</p> |   |