

SO4102M1G



Kategória	45 cm
Termékcsalád	Sütő
Tápellátás	Elektromos
Hőforrás	ELEKTROMOSSÁG
Főzési mód	Kombinált mikrohullámú sütő
Galileo platform	Kombinált mikro
Tisztító rendszer	Gőztisztítás
EAN kód	8017709326906



Design

Design család	Linea	Serigraphy colour	Fekete
Szín	Neptune Grey	Serigraphy type	Symbols
Felületkezelés	Matt	Ajtó	Teljes üveg
Design	Flat	Fogantyú	Linea minimal
Anyag	Üveg	Fogantyú színe	Satin metal és fekete
Acél típusa	Szálcsiszolt	Logo	Silk screen
Üveg típusa	Átlátszó		

Kezelő elemek



Kijelző típusa	EvoScreen	Vezérlés	Érintővezérlés
Képernyőtechnológia	LCD		

Programok / Funkciók

Sütési funkciók száma	11
Testreszabható receptek	No

Hagyományos sütési funkciók

Statikus	Légkeveréses	Hőlégkeveréses
Eco	Nagy grill	Alsó sütés
Pizza		

Mikrohullámú funkciók

Mikrohullám	Légkeveréses	Hőlégkeveréses
Mikrohullám + grill		

Egyéb funkciók

Kiolvasztás idő szerint	Kelesztés	Kövön sütés
BBQ	Air-Fry	Sabbath

Tisztítási funkciók

Gőztisztítás

Opciók



Időbeállítási lehetőségek

Perc számláló

Időzítő

Vezérlés zár /

Gyermekebiztonsági zár

Késleltetett indítás és automatikus befejezés

Igen

1

Igen

Egyéb lehetőségek

Bemutató üzemmód

Gyors előmelegítés

Melegentartás, Eco light, Fényerő, Hangjelzések

Igen

Igen

MŰSZAKI JELLEMZŐK



Capacity (Lt)

<50 l

Üreg

QS-Galileo

Minimális hőmérséklet

25 °C

Maximális hőmérséklet

250 °C

Sütőszintek száma

2

Világítás száma

2

Világítás típusa

Halogén

Világítás teljesítménye

40 W

Az ajtó kinyitásakor világít

Igen

Ajtónyitás típusa

Standard nyitás

Ajtó

Hideg ajtó

Ajtóüvegek száma összesen

4

Az ajtó kinyitásakor a mikrohullámú sütő leáll

Igen

Soft Close

Igen

Soft Open

Igen

Kürtő

Rögzített

Hűtőrendszer

Tangenciális

Cooling duct

Single

Alsó fűtőelem teljesítmény	1200 W	Használható sütőtér méretei (ma. x ma. x mé.)	211x462x401 mm
Grillező elem teljesítmény	1750 W	Hőmérséklet szabályozás	Elektronikus
Körfűtőszál teljesítmény	1400 W	Sütőtér anyaga	Ever clean zománc
Sütés felfüggesztve az ajtó kinyitásakor	Igen	Mikrohullám védelem	Igen

Teljesítmény / Energiacímke



Sütőtér nettó térfogata	40 l	Mikrohullám teljesítmény	800 W
Sütőterek száma	1		

Mellékelt tartozékok

Hátsó ütközővel ellátott rács	1	Üveg tepsi	1
Sütőrács	1		

Elektromos csatlakozás

Feszültség	220-240 V	Névleges teljesítmény	3300 W
Csatlakozódugó	Nem	Frekvencia (Hz)	50 Hz
Áramerősség	15 A	Tápkábel hossza	150 cm

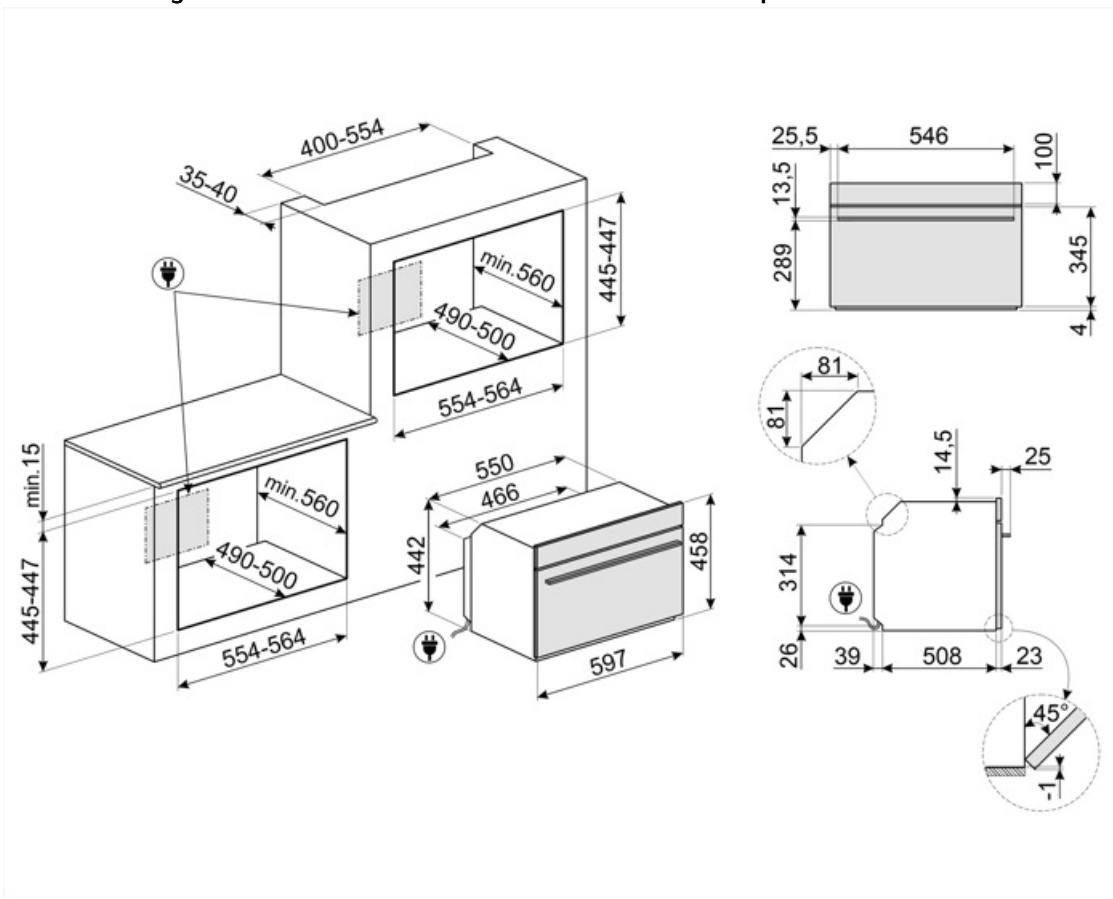

Compatible Accessories

AIRFRY2

Légsütő tálcá. Ideális a hagyományos zsiradékban sütés reprodukálására, de kevesebb kalóriával és zsírral. Lehetővé teszi az olyan ételek gyors és egyszerű elkészítését, mint a sült krumpli, a sült zöldségek és a hal, tökéletes pirulást és ropogósra sütést biztosítva.



ET20

Zománcozott tepsi 45 cm-es és 60 cm-es sütőkhöz. Mélység 20 mm. Tökéletes a sós és édes sütemények széles skálájához.



GTP2

Részben kihúzható teleszkópos vezetősínek(1 szint), hagyományos sütőkhöz alkalmas. Rozsdamentes acél, garantálják a stabilitást és megkönnyítik a tálcák zökkenőmentes kihúzását.



PALPZ

Pizzalapát összehajtható fogantyúval. Méretek H31,5 x M32,5 cm. Könnyen és kényelmesen használható és tárolható. Tökéletes pizza, kenyér és sós péksütemények biztonságos és professzionális tálalásához.



BBQ

Kétoldalas lemezes grillsütő. Alkalmas a szaftos és ropogós ételek sütőben történő elkészítéséhez a grillezés jellegzetes ízével. A bordázott oldal különösen alkalmas húshoz és sajtokhoz. A sima oldal halakhoz, tengeri ételekhez és zöldségekhez.



ET50

Zománcozott tepsi 45 cm-es és 60 cm-es sütőkhöz. Mélység 50 mm. Tökéletes húshoz és halak mártásában történő sütéséhez és pirításához. Könnyű és ropogós körettel való kísérletezéshez is ideális.



GTT2

Teljesen kihúzható teleszkópos sínek (1 szint), hagyományos sütőkhöz alkalmas. Rozsdamentes acél, garantálják a stabilitást és megkönnyítik a tálcák zökkenőmentes kihúzását.















STONE2

Téglalap alakú pizzakő fogantyú nélkül, 45 cm és 60 cm széles sütőkhöz alkalmas. Méretek: Sz 42 x M 1,8 x Mé 37,5 cm. Ideális pizzák sütéséhez, ugyanolyan eredménnyel, mintha egy jellegzetes fatüzelésű kemencében sülné. Használható kenyér, focacciák és más pékáruk, például piték, lepények vagy kekszek sütéséhez is.



Symbols glossary

-  Egyedi főzési funkció a kétoldalas lemezes grillsütőhöz. Alkalmas a szaftos és ropogós ételek sütőben történő elkészítéséhez a grillezés jellegzetes ízével. A bordázott oldal különösen alkalmas húshoz és sajtokhoz, a sima oldal pedig halakhoz, tenger gyümölcseihez és zöldségekhez.
-  Kombinált mikrohullámú sütő: ez a készülék lehetővé teszi két különböző sütési mód (hagyományos és mikrohullámú) ötvözését. A kombinált sütők kiszélesítik a konyhai lehetőségeket, miközben maximális rugalmasságot biztosítanak a háztartási gépek használatában.
-  Kiolvasztás idő szerint: Maunális funkció. A beállított időtartam végén a funkció leáll.
-  Négyrétegű üveg ajtók: üvegezett ajtók száma.
-  Elektromos
-  Gyerekzár: egyes modellek olyan funkcióval rendelkeznek, amely lehetővé teszi a program vagy ciklus zárolását, megakadályozva annak véletlen módosítását.
-  Léghűtő rendszer: a készülék külső felületeinek biztonságos hőmérsékleten tartásáért felelős technológia.
-  Az új EVOscreen kijelzőt továbbfejlesztettük, új, optimalizált színes grafikával. Az 5 érintőgomb segítségével rendkívül egyszerű módon vezérelhetők a funkciók és a paraméterek.
-  Automatikus világítás kikapcsolása: A nagyobb energiamegtakarítás érdekében a világítás a sütés megkezdésétől számított egy perc elteltével automatikusan kikapcsol. Az opció a Beállítások menüben kapcsolható ki. Ebben az esetben a lámpa a sütés teljes időtartama alatt égve marad.
-  Ever Clean zománc: Az Ever Clean zománc elektrosztatikus módszerrel viszik fel, saroktól sarokig és szélről szélre, hogy megelőzze a repedést vagy törést az idő múlásával. Ez egy különleges pirolitikus zománc, ellenálló a savakkal szemben, amely amellett, hogy kellemesen fényes, elősegíti a sütő falainak jobb tisztítását az alacsonyabb porozitásnak köszönhetően. 850°C feletti hőmérsékleten égetik ki, és tudományosan meghatározott ütemben, lassan polimerizálják, így biztosítják az egyenletes vastagságot és szilárdságot. Az Ever Clean zománc kifogástalan felületet biztosít mind a sütő belsejében, mind a tepsiken, így a sütő felületei hihetetlenül könnyen karbantarthatók az idő múlásával, mivel a zsír kevésbé tapad meg sütés közben.
-  Légkeverés: Intenzív és homogén hagyományos sütés, komplex receptekhez is alkalmas. A ventilátor aktív, és a hő egyidejűleg alulról és felülről érkezik. A légkeveréses sütés gyorsabb és homogénebb eredményt biztosít, az ételek kívül illatosak, belül pedig nedvesebbek maradnak. Ideális tészták, kekszek, sülték és sütemények készítéséhez.
-  Statikus: Hagyományos sütés, amely egyszerre egy étel elkészítésére alkalmas. A ventilátor nem aktív, és a hő egyszerre jön alulról és felülről. A statikus sütés lassabb és finomabb, ideális a még belül is jól elkészített és száraz ételek elkészítéséhez. Ideális bármilyen típusú sütéshez, zsíros húshoz, kenyérhez, töltött süteményekhez.



Alsó: a hő csak a sütőtér aljáról jön. A ventilátor nem aktív. Ideális édes és sós pitékhez, cobblerhez és pizzákhoz. A sütés befejezésére és az ételek ropogósabbá tételére tervezték. A gázsütőkben található szimbólum a gázégőt jelzi.



ECO: alacsony energiafogyasztású sütés: ez a funkció különösen alkalmas alacsony energiafogyasztás mellett egy szinten történő sütésre. Minden típusú ételhez ajánlott, kivéve azokat, amelyek sok nedvességet tudnak előállítani (például a zöldségek). A maximális energiamegtakarítás és az idő csökkentése érdekében ajánlatos az ételt a sütőtér előmelegítése nélkül a sütőbe tenni



Mikrohullámú technológia: Gyorsaság és hatékonyság kompromisszumok nélkül. Ez a funkció kíméletes, mégis rendkívül gyors hőkezelést biztosít, megőrizve az alapanyagok textúráját, ízvilágát és tápanyagtartalmát, miközben energiát takarít meg. Kiválóan alkalmas zsiradékmentes sütéshez, valamint az ételek felolvasztásához és melegítéséhez anélkül, hogy megváltoztatná azok eredeti megjelenését vagy aromáját. A mikrohullámú funkció hagyományos sütési módokkal is kombinálható, kihasználva mindkét technológia előnyeit. Ideális minden típusú ételhez.



Mikrohullám + grill: A grill használata tökéletes pirulást eredményez az ételek felületén, miközben a mikrohullámú technológia lehetővé teszi hogy rövid idő alatt megfőzze az étel belső részét.



Pizza funkció: Speciális funkció pizzák serpenyőben történő sütéséhez. Ez lehetővé teszi, hogy olyan pizzát kapjunk, amely belül puha, kívül ropogós, a feltét tökéletesen megsült, nem száraz és nem égett.



MELEGENTARTÁS



A 40°C-os levegő tökéletes környezetet biztosít az élesztős tésztakeverékek kelesztéséhez. Egyszerűen válassza ki a funkciót, és helyezze a tésztát a sütőbe



SABBATH: funkció, amely lehetővé teszi az ételek főzését a zsidó vallás pihenőnapra vonatkozó rendelkezéseinek tiszteletben tartásával.



Hőlégkeverés: tökéletes funkció minden típusú étel kíméletes elkészítéséhez. A hő a hátsó körfűtőszáלבól érkezik, mely a ventilátor által gyorsan és egyenletesen oszlik el. Ideális több szinten történő sütéshez is, az illatok és ízek keveredése nélkül.



Grill: Intenzív felső hőleadás a dupla fűtőszáלבól köszönhetően, ventilátoros rásegítés nélkül. Ez a beállítás tökéletes ropogós textúrát kialakításához és aranybarna kérgesítéshez, mely egyenletes pirítást eredményez minden fogásnak.



Sütés a fűtőelem, a hőlégkeverés és a mikrohullámú energia együttes használatával.



Légkeverés hagyományos sütéssel kombinálva, ahol a hő felülről és alulról jön, és egységes melegítést biztosít. A mikrohullámú funkció hozzáadásával ugyanazok a főzési eredmények érhetők el kevesebb idő alatt.



45 cm magas kompakt készülékek – tökéletes megoldás a kis magasságú konyhák funkcionális követelményeinek kielégítésére. Különböző típusokban és stílusokban kapható.











Oldalsó lámpák: Két szemben lévő oldalsó lámpa növeli a láthatóságot a sütőben.



Gyors előmelegítés: a sütést megelőzi az előmelegítési fázis, amely lehetővé teszi, hogy a sütőtér elérje a beállított hőmérsékletet. Ez az opció akár 50%-kal is csökkentheti az időt.



A sütőtérnek 2 különböző sütési szintje van.

-
- | | |
|--|--|
|  <p>Soft Close: minden modell csillapított ajtózárodás funkcióval van felszerelve, amely lehetővé teszi, hogy az ajtó finoman és csendesen záródjon.</p> |  <p>Elektronikus vezérlés: A sütő belsejében a hőmérsékletet 2-3°C pontossággal tudja tartani. Ez lehetővé teszi a hőmérséklet-változásra nagyon érzékeny ételek, például sütemények, szuflé, pudingok elkészítését.</p> |
|  <p>Érintésvezérlés: A könnyen kezelhető érintésvezérlés lehetővé teszi a készülék egyetlen érintéssel történő működtetését.</p> |  <p>Gőztisztítás: egyszerű tisztítási funkció gőzzel a sütőtérben lévő lerakódások fellazítására.</p> |
|  <p>A kapacitás a sütőtérben lévő hasznos tér méretét mutatja literben.</p> |  <p>A kapacitás a sütőtérben lévő hasznos tér méretét mutatja literben.</p> |
|  <p>Egyedi sütési funkció a forró levegős AIRFRY állványhoz. Ideális a hagyományos zsiradékban sütés reprodukálására, de kevesebb kalóriával és zsírral. Lehetővé teszi az olyan ételek gyors és egyszerű elkészítését, mint a sült krumpli, a sült zöldségek és a hal, tökéletes pirulást és ropogósra sütést biztosítva.</p> |  <p>Speciális sütési funkció a téglalap alakú PPR2 tűzálló kőhöz. Méretek Ideális pizzák sütéséhez, ugyanolyan eredménnyel, mint egy jellegzetes fatüzelésű kemencében. Használható kenyér, focacciák és más pékáruk, például piték, lepények vagy kekszek sütéséhez is</p> |