

SO4102M1G



Kategoria	45 cm
Rodzina produktów	Piekarnik
Zasilanie	Elektryczne
Źródło ciepła	Elektryczny
Metoda gotowania	Z funkcją mikrofal
Technologia Galileo	Micro combi
Sposób czyszczenia	Czyszczenie parowe
Kod EAN	8017709326906



Linia wzornicza

Linia wzornicza	Linea	Kolor nadruku	Czarny
Kolor	Neptune Grey	Serigrafia	Symbole
Wykończenie	Mat	Drzwi	Pełne szkło
Design	Płaski	Uchwyt	Linea minimal
Materiał	Szkło	Kolor uchwyty	Czarny metal satynowy
Typ stali nierdzewnej	Szczotkowana	Logo	Serigrafia
Rodzaj szkła	Przezroczyste		

Sterowanie



Typ wyświetlacza	EvoScreen	Rodzaj sterowania	Dotykowe sterowanie elektroniczne
Technologia wyświetlacza	LCD		

Programy / Funkcje

Liczba funkcji pieczenia	11
Przepisy własne	No

Funkcje pieczenia

Grzałka górna i dolna

Obieg powietrza

Termoobieg

ECO

Grill

Grzałka dolna

Pizza

Funkcje z użyciem mikrofal

Mikrofale

Obieg powietrza

Termoobieg



Kuchenka mikrofalowa z funkcją grill

Pozostałe funkcje

Rozmrażanie przez podanie czasu

Wyrastanie ciasta

Stone

BBQ

Air-Fry

Szabat

Funkcje czyszczenia

Czyszczenie parowe

Opcje



Ustawienia czasu

Opóźniony start i wyłączenie po zakończeniu pieczenia

Minutnik

Tak

Timer

1

Blokada sterowania /
Blokada bezpieczeństwa

Tak

Pozostałe funkcje

Utrzymywanie potrawy w ciepłe, Eco oświetlenie, Dźwięki, Rozjaśnianie

Tryb showroom

Tak

Szybkie nagrzewanie

Tak

Specyfikacja techniczna



Minimalna temperatura

25 °C

Maksymalna temperatura

250 °C

Liczba poziomów pieczenia

2

Drzwi

Hartowane szkło w drzwiach

Liczba szyb w drzwiach piekarnika

4

Liczba źródeł oświetlenia	2	Automatyczne przerwanie pracy po otwarciu drzwi	Tak
Rodzaj oświetlenia	Halogenowe	Zawiasy Soft Close	Tak
Moc oświetlenia	40 W	Soft Open	Tak
Oświetlenie przy otwartych drzwiach	Tak	Komin	Stały
Moc dolnej grzałki	1200 W	System chłodzący	Statyczny
Moc grzałki grilla	1750 W	Rodzaj chłodzenia	Pojedynczy
Moc grzałki pierścieniowej	1400 W	Wymiary netto wnętrza komory (hxwxd)	211x462x401 mm
Automatyczne wyłączenie elementów grzejnych po otwarciu drzwi	Tak	Kontrola temperatury	Elektroniczne
Otwieranie drzwi	Standardowe	Materiał wewnętrznej komory	Emalia Ever Clean
		Tarcza ochronna mikrofalówki	Tak

Wydajność / Etykieta energetyczna



Pojemność netto komory	40 l	Moc mikrofal	800 W
Liczba komór	1		

Akcesoria w standardzie

Ruszt z blokadą	1	Szklana taca	1
Ruszt do głębokiej blachy	1		

Podłączenie elektryczne

Napięcie	220-240 V	Częstotliwość (Hz)	50 Hz
Moc nominalna	3300 W	Długość przewodu zasilającego (cm)	150 cm

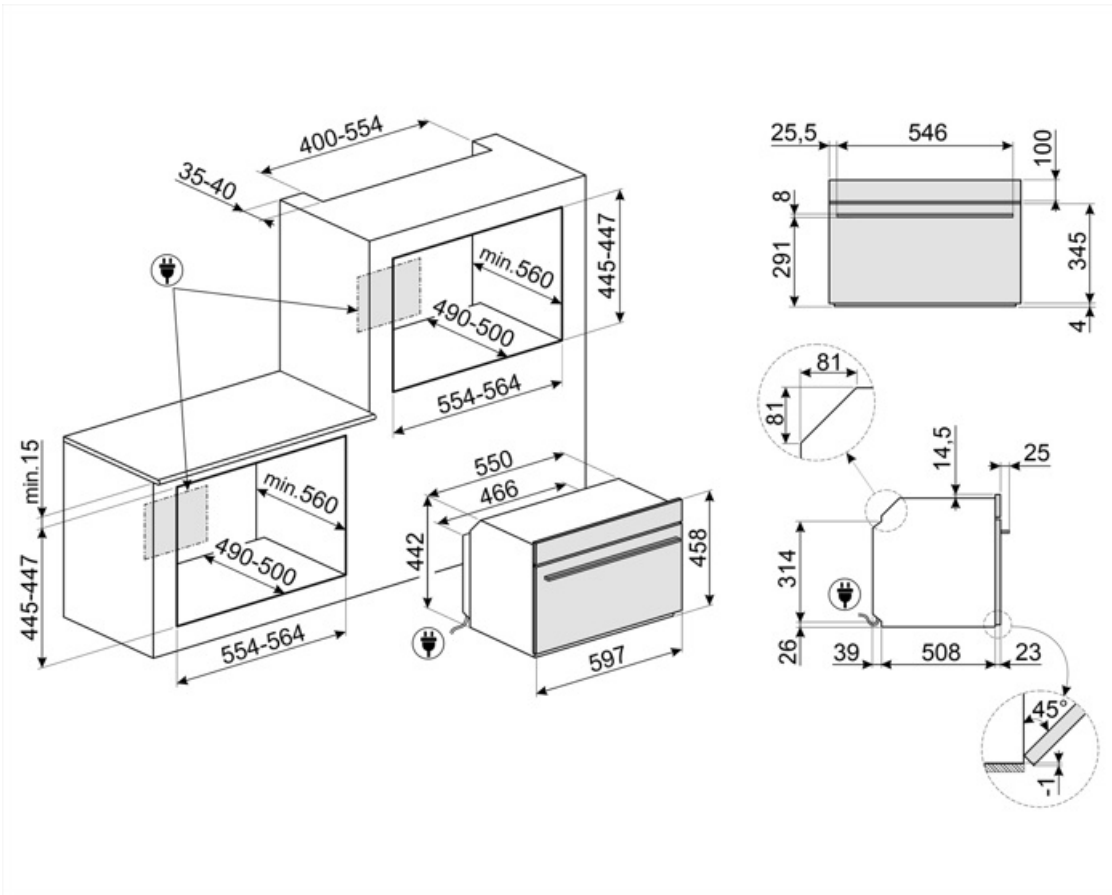

















Kompatybilne Akcesoria





















AIRFRY

Ruszt AIRFRY. Idealny do stworzenia tradycyjnego smażenia w piekarniku, ale z mniejszą ilością kalorii i tłuszczu. Pozwala szybko i prosto przyrządzić takie potrawy jak frytki, smażone warzywa i ryby, zapewniając idealne zbrązowienie i chrupkość.



Słowniczek oznaczeń

-  Blokada bezpieczeństwa: Niektóre modele są wyposażone w blokadę bezpieczeństwa uniemożliwiającą uruchomienie urządzenia.
-  Obwodowy system chłodzący
-  Liczba szyb w drzwiach: 4 szyby
-  Elektryczny
-  Piekarnik elektryczny z funkcją mikrofal: Piekarnik ten pozwala na połączenie dwóch różnych metod przygotowywania potraw - tradycyjnego, jak i przy użyciu mikrofal. Umożliwia to znaczne zwiększenie ilości metod przygotowywania potraw i zapewnia maksymalną elastyczność przy wyborze odpowiedniego urządzenia.
-  Rozmrażanie przez podanie czasu: Funkcja ręcznego rozmrażania. Po zakończeniu ustawionego czasu trwania funkcja zatrzymuje się.
-  W celu większej oszczędności energii oświetlenie wyłącza się automatycznie po minucie od rozpoczęcia gotowania.
-  Emalia Ever Clean: Emalia Ever Clean nakładana jest elektrostatycznie, narożnik do narożnika i krawędź do krawędzi, co zapobiega powstawaniu rys i pęknięć z upływem czasu. Jest to szczególna emalia pirolityczna, oporna na działanie kwasów, która oprócz przyjemnego blasku, dzięki mniejszej porowatości, sprzyja łatwiejszemu czyszczeniu ścian piekarnika. Jest ona wypalana w temperaturze ponad 850°C i powoli polimeryzowana w naukowo ustalonym tempie, aby zapewnić jednolitą głębokość i wytrzymałość Emalia Ever Clean tworzy nienagane wykończenie zarówno wewnątrz piekarnika, jak i na blachach, sprawiając, że powierzchnie piekarnika są niezwykle łatwe w utrzymaniu przez długi czas, ponieważ ogranicza przywieranie tłuszczu podczas gotowania.
-  Obieg powietrza + grzałka górna i dolna
-  Grzałka dolna
-  Eco
-  Mikrofale: Wnikając bezpośrednio w żywność, mikrofal gotują bardzo szybko i przy znacznej oszczędności energii. Nadają się do gotowania bez tłuszczu, są również w stanie rozmrażać i podgrzewać żywność bez zmiany jej pierwotnego wyglądu i aromatu. Funkcja mikrofal może być również łączona z konwencjonalnymi funkcjami ze wszystkimi wynikającymi z tego zaletami. Idealne do wszystkich rodzajów żywności.
-  Grzałka górna i dolna
-  Termoobieg
-  Grill
-  Mikrofale + termoobieg

- | | |
|---|---|
|  <p>Mikrofale + grill: Zastosowanie grilla powoduje doskonałe przyrumienienie powierzchni potrawy. Działanie mikrofal pozwala zamiast tego na ugotowanie w krótkim czasie wewnętrznej części potrawy.</p> |  <p>Mikrofale + obieg powietrza + górna i dolna grzałka</p> |
|  <p>Pizza</p> |  <p>Wysokość 45 cm</p> |
|  <p>Utrzymywanie potrawy w ciepłe</p> |  <p>Światła boczne: Dwa przeciwległe światła boczne zwiększają widoczność wewnątrz piekarnika.</p> |
|  <p>Wyrastanie ciasta: W piekarniku utrzymywana jest temperatura 40°C, która stwarza idealne warunki do wyrastania ciasta.</p> |  <p>Szybkie nagrzewanie: Funkcja ta pozwala na szybkie nagrzanie piekarnika do wskazanej temperatury.</p> |
|  <p>Szabat: Ta funkcja pozwala na pieczenie potraw respektując zasady żydowskiego święta szabat.</p> |  <p>Komora piekarnika posiada dwa poziomy.</p> |
|  <p>Soft close: wszystkie modele wyposażone są w zaawansowaną funkcję płynnego zamykania drzwi, dzięki której urządzenie zamyka się płynnie i cicho.</p> |  <p>Elektroniczne sterowanie temperaturą: Funkcja pozwala na utrzymanie temperatury we wnętrzu piekarnika w granicach o tolerancji 2-3 °C. Umożliwia to przyrządzenie dań wrażliwych na zmiany temperatury np. ciast, sufletów lub puddingów.</p> |
|  <p>Sterowanie dotykowe: Wybrane modele piekarników, płyt kuchennych oraz okapów posiadają panele dotykowe zwiększające komfort użytkowania.</p> |  <p>Czyszczenie parowe: prosta funkcja czyszcząca wykorzystująca parę wodną do pozbywania się osadów w komorze piekarnika.</p> |
|  <p>Pojemność 40 l</p> |  <p>Pojemność 50 l</p> |
|  <p>Wyświetlacz EvoScreen</p> |  <p>Funkcja gotowania dedykowana dla dwustronnej płyty BBQ. Odpowiednia do odtwarzania soczystych i chrupiących potraw w piekarniku z typowym smakiem kuchni grillowej. Strona żebrowana jest szczególnie odpowiednia do mięs i serów; strona gładka do ryb, owoców morza i warzyw.</p> |
|  <p>Dedykowana funkcja smażenia na ruszcie AIRFRY. Idealny do stworzenia tradycyjnego smażenia w piekarniku, ale z mniejszą ilością kalorii i tłuszczu. Pozwala szybko i prosto przyrządzić takie potrawy jak frytki, smażone warzywa i ryby, zapewniając idealne zbrązowienie i chrupkość.</p> |  <p>Dedykowana funkcja gotowania dla prostokątnego kamienia ogniotrwałego STONE. Wymiary idealne do gotowania pizzy z takimi samymi rezultatami jak w typowym piecu opalonym drewnem. Może być również używany do pieczenia chleba, focacci i innych przepisów, takich jak placki, flany lub ciasteczka.</p> |