

SO4106WAPG



| | |
|-----------------------|-----------------|
| Category | 45 cm |
| Product Family | Oven |
| Sistema de vitalidade | Yes |
| Power supply | Electric |
| Heat source | ELECTRICITY |
| Tipo de cozimento | Multitecnologia |
| Tecnologia a vapor | Omnichef |
| Sistema de limpeza | Vapor Clean |
| Pizza Oven | No |
| EAN code | 8017709344726 |



Aesthetics

| | | | |
|------------|--------------|-------------------|-------------------------|
| Aesthetic | Linea | Cor da serigrafia | Serigrafia em preto |
| Colour | Neptune Grey | Door | Full glass |
| Acabamento | Opaco | Handle | Linea minimal |
| Série | Plano | Handle Colour | Metal acetinado e preto |
| Material | Glass | Logotipo | Logotipo serigrafado |
| Glass Type | Clear | | |

Controls

| | | | |
|--|-------------------------|--------------------------|---|
|  | | | |
| Nome | VivoScreen max | No. of display languages | 20 |
| Tecnologia | TFT | Display languages | Italiano, English (UK), Français (FR), Français (CA), Nederlands, Español (ES), Español (MX), Português (PT), Svenska, Русский, Deutsch (DE), Dansk, Norsk, Polski, English (AU), Suomi, Ukrainian, Kazakh, Afrikaans (ZA), Zulu (ZA) |
| Control setting | Toque completo avançado | | |











Programs / Functions

| | |
|--------------------------|------------|
| No. of cooking functions | 26 |
| Automatic programmes | 150 |
| Steam assisted levels | 3 + manual |





Customisable recipes

10





Traditional cooking functions

| | | |
|--|--|---|
|  Static |  Fan assisted |  Circulaire |
|  Turbo |  Eco |  Large grill |
|  Fan grill (large) |  Base |  Circulaire + bottom |
|  Pizza | | |





Funções de cozimento com vapor pulsado

| | | |
|---|--|---|
|  Fan assisted |  Circulaire |  Circulaire + Bottom |
|  Turbo |  Grelha do ventilador | |





Funções de cozimento com vapor

| | | |
|--|--|--|
|  Steam |  Fan assisted |  Circulaire |
| Circulaire + bottom |  Sob-vácuo | |

Other Steam functions

| | | |
|--|--|---|
|  Tank cleaning |  Water outlet |  Water input |
|  Descaling | | |

Microwave functions



| | | |
|--|--|--|
|  Microwave |  Fan assisted |  Circulaire |
|  Microwave + grill | Micro-ondas + Circulaire + fundo | |

Multitech functions

Multitech

Twintech

Other functions

| | | |
|---|---|---|
|  Defrost by time |  Defrost by weight |  Proving |
|  Cozimento em pedra |  BBQ |  Air-Fry |
|  Fusão |  Macio |  Pipocas |
|  Keep warm |  Plate rack/warmer |  Sabbath |

Cleaning functions

| |
|--|
|  Vapor Clean |
|--|

Options



| | | | |
|---------------------------------------|--|-----------------------------|-------------------------------------|
| Time-setting options | Delay start and automatic end cooking | SameTime | Sim |
| Minute minder | Yes | Cozinhar DeltaT | Sim |
| Timer | 3 | Showroom demo option | Yes |
| Controls Lock / Child Safety | Yes | Demo-tutorial mode | Yes |
| Other options | Keep warm, Eco light, Language setting, Digital clock display, Brightness, Tones, Tones volume | Touch guide | Yes |
| Cooking with probe thermometer | Yes | Chronology | Yes, the last 10 functions utilized |
| Multi-step cooking | Yes, up to 3 strps | Rapid pre-heating | Yes |
| Cozinha inteligente | Yes | GO Instantâneo | Yes |

Technical Features



| | | | |
|--|------------------|---|---------------------------------|
| Minimum Temperature | 30 °C | Full glass inner door | Yes |
| Maximum temperature | 250 °C | Removable inner door | No |
| No. of shelves | 2 | Total no. of door glasses | 4 |
| N. of fans | 1 | Soft Close hinges | Yes |
| No. of lights | 1 | Abertura suave | Sim |
| Light type | LED | Inversor | Sim |
| User-replaceable light | No | Misturador | Sim |
| Light Power | 3 W | Chaminé | Dobro |
| Light when door is opened | Yes | Cooling system | Centrífuga |
| Lower heating element power | 1200 W | Circuito de resfriamento | Circuito de resfriamento duplo |
| Upper heating element - Power | 1000 W | Redução da velocidade do sistema de resfriamento | Sim |
| Grill element - power | 1700 W | Door Lock During Pyrolysis | Yes |
| Large grill - Power | 2700 W | Faixa de vapor | 20 - 100% |
| Circular heating element - Power | 1400 W | Usable cavity space dimensions (HxWxD) | 214x462x397 mm |
| Heating suspended when door is opened | Yes | Temperature control | Electronic |
| Door opening type | Standard opening | Cavity material | Ever clean Enamel |
| Door | Cool | Carregamento de água | Preencher&ocultar 2, automático |
| Removable door | No | Capacidade do depósito | 2 litros |

Performance / Energy Label



Net volume of the cavity 40 l
 Number of cavities 1

Microwave effective power 900 W

Accessories Included

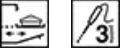

Grelha com travão 1
 Bandeja profunda esmaltada (50mm) 1
 Insert grid 1
 St/steel tray (20mm) 1

St/steel perforated deep tray (40mm) 1
 Glass tray 1
 Telescopic Guide rails, total Extraction (inox) 1
 Temperature probe Sim, multiponto

Electrical Connection

Plug No
 Voltage 220-240 V
 Current 13 A

Nominal power 3000 W
 Frequency (Hz) 50/60 Hz
 Comprimento do cabo de alimentação 150 cm

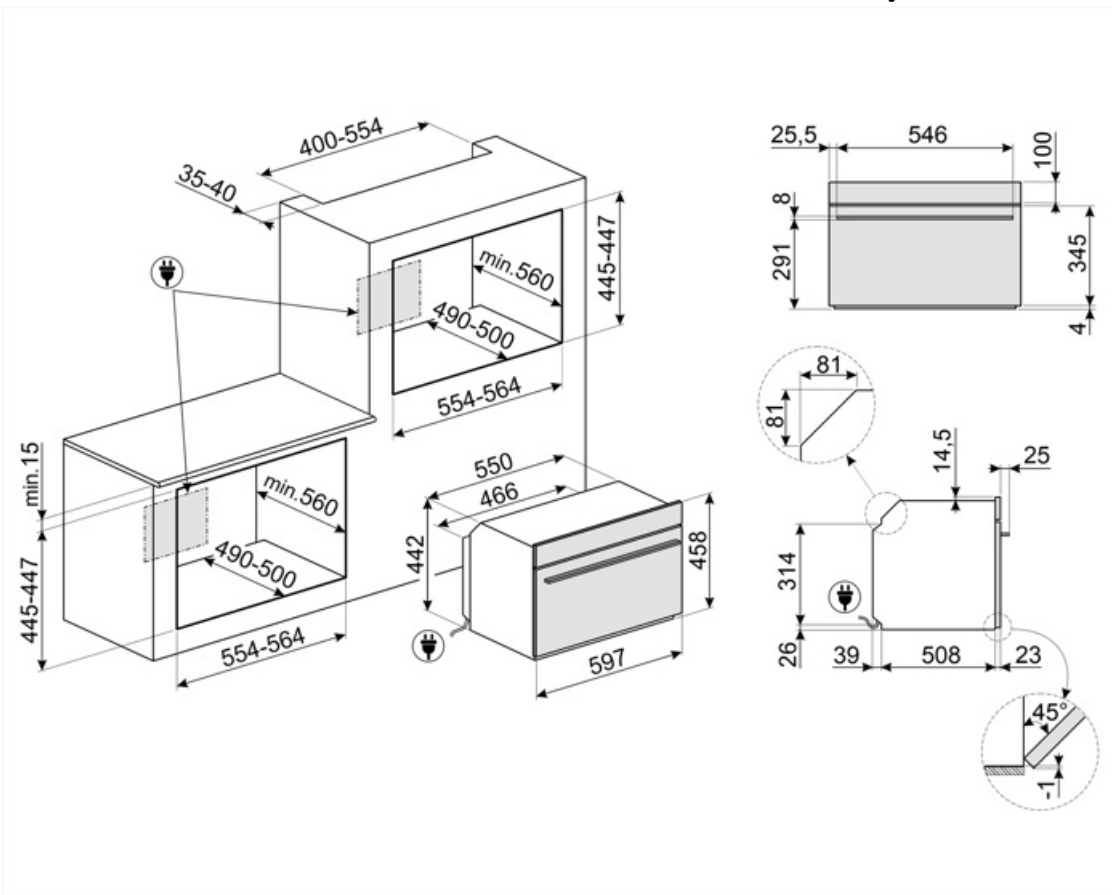

Compatible Accessories

AIRFRY

Air fryer rack AIRFRY . Ideal for recreating traditional frying in the oven, but with fewer calories and less fat. It allows you to cook quickly and simply dishes such as French fries, fried vegetables and fish, ensuring perfect browning and crispiness.



BN620-1

Tabuleiro esmaltado, 20mm de profundidade



BX640PL

Stainless steel perforated tray. To cook many types of vegetables, fish, white meats, ravioli or other varieties of stuffed pasta, preserving all the vitamins and mineral salts for a richer, fuller and natural flavour



ET50

Tabuleiro esmaltado, 50mm de profundidade



GTTV2

Totally extractable telescopic guides (1 level), suitable for steam ovens. Made in stainless steel, they guarantee stability and facilitate the smooth extraction of the trays.



PR3845N

Tampa preta para móveis quando, em coluna, estão instalados mais fornos



BBQ

Double sided plate BBQ. Suitable for recreating succulent and crispy dishes in the oven with the typical taste of grilled cooking. The ribbed side is particularly suitable for meats and cheeses. The smooth side for fish, seafood and vegetables.



BN640

Tabuleiro esmaltado, 40mm de profundidade

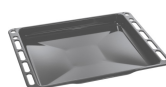

ET20

Tabuleiro esmaltado, 20mm de profundidade



GTP2

Partially extractable telescopic guides (1 level), suitable for traditional ovens. Made in stainless steel, they guarantee stability and facilitate the smooth extraction of the trays.



PALPZ

Pá para pizza com alça dobrável
largura: 315mm comprimento :
325mm



PR3845X

Aço inoxidável anti-dedadas. Tampa para mobília em coluna instalação de mais fornos



Symbols glossary



Função de cozimento dedicado para a chapa de dupla face BBQ. Adequado para recriar pratos suculentos e crocantes no forno com o sabor típico do cozimento grelhado. O lado com nervuras é particularmente adequado para carnes e queijos; o lado liso para peixes, frutos do mar e legumes.



Bloqueio para crianças: alguns modelos estão equipados com um dispositivo para bloquear o programa/ciclo para que não possa ser acidentalmente alterado.



Somente com a tecnologia Galileo Multi Cooking é possível combinar até três tecnologias diferentes e tirar o melhor proveito delas: vapor, micro-ondas, cozimento por convecção. Os fornos desta geração podem utilizar qualquer um destes métodos de cozimento individualmente ou podem combiná-los como desejado. Ambos seguindo uma abordagem de cozimento horizontal (multistep) na qual as várias técnicas de cozimento são organizadas em sequência, e uma abordagem vertical (multitech) na qual há uma combinação totalmente livre das três ao mesmo tempo. O vapor é saudável, as micro-ondas são rápidas e a cozinha tradicional é crocante. O forno sabe dosá-los e usá-los sabiamente para garantir resultados inovadores com uma economia de tempo de até 70% em comparação com a cozinha tradicional



Descongelar pelo peso: Com esta função, o tempo de descongelamento é determinado



Quádruplo vidrado: Número de portas envidraçadas.



Elétrico



O sistema de carga de água é projetado para melhorar a estética do forno. O tubo de carga e descarga pode ser facilmente retirado do forno e a água pode ser reabastecida a qualquer momento durante o ciclo de cozimento, sem abrir a porta, garantindo uma duração infinita do vapor.



A tecnologia da chaminé dupla cria um fluxo de ar especial dentro da cavidade que reduz a condensação dentro da cavidade durante o cozimento no microondas, onde a cavidade é fria e o alimento é quente



Descongelar pelo tempo: com esta função, o tempo de descongelamento dos alimentos é determinado automaticamente.



Função de descalcificação: É essencial remover o excesso de depósitos de calcário no tanque e permitir o bom funcionamento do produto. A necessidade de realizar esta operação é sinalizada pelo próprio produto.



A iluminação automática desliga: para maior economia de energia, a iluminação desliga automaticamente após um minuto do início do cozimento.



Interior esmaltado: O interior em esmalte de todos os fornos Smeg tem um revestimento antiácido especial que ajuda a manter o interior limpo, reduzindo a quantidade de gordura de cozimento aderente a ele.



Fresh Touch: A maioria dos fornos Smeg tem uma "porta legal". Graças à combinação de refrigeração tangencial e vidros refletivos de calor internos, a temperatura na superfície externa da porta é mantida abaixo de 50°C. Além de proporcionar segurança, este sistema protege as laterais do mobiliário do superaquecimento pelo forno.



Ventilador com elementos superiores e inferiores: Os elementos combinados com o ventilador visam fornecer calor mais uniforme, um método semelhante ao cozimento convencional, de modo que o pré-aquecimento é necessário. Mais adequado para itens que exigem métodos de cozimento lento.



Somente elementos superior e inferior: um método de cozimento tradicional mais adequado para itens individuais localizados no centro do forno. A parte superior do forno será sempre mais quente. Ideal para assados, bolos de frutas, pão, etc.



Apenas elemento de aquecimento inferior: Esta função é ideal para alimentos que exigem uma temperatura de base extra sem escurecimento, por exemplo, pratos de pastelaria, pizza. Também adequado para cozinhar lentamente ensopados e caçarolas.



Circulaire com elemento inferior: A adição do elemento inferior adiciona calor extra na base para alimentos que requerem cozimento extra.



Circulaire: A combinação do ventilador e do elemento circular em torno dele dá um método de cozimento de ar quente. Isso oferece muitos benefícios, incluindo nenhum pré-aquecimento se o tempo de cozimento for superior a 20 minutos, nenhuma transferência de sabor ao cozinhar alimentos diferentes ao mesmo tempo, menos energia e tempos de cozimento mais curtos. Bom para todos os tipos de alimentos.



ECO: A combinação da grelha, ventilador e elemento inferior é particularmente adequada para cozinhar pequenas quantidades de alimentos.



Elemento de grelha O uso de grelha dá excelentes resultados ao cozinhar carne de porções médias e pequenas, especialmente quando combinada com uma rotisseria (sempre que possível). Também é ideal para cozinhar salsichas e bacon.



Ventilador com elemento de grelha: O ventilador reduz o calor feroz da grelha, proporcionando um excelente método de grelhar vários alimentos, costeletas, bifés, salsichas, etc. dando o mesmo escurecimento e distribuição de calor, sem secar os alimentos. Os dois níveis superiores recomendados para uso e a parte inferior do forno podem ser usados para manter os itens quentes ao mesmo tempo, uma excelente facilidade ao cozinhar um café da manhã grelhado. Meia grelha (apenas porção central) é ideal para pequenas quantidades de alimentos.



Micro-ondas Penetrando diretamente na comida, micro-ondas cozinham muito rapidamente e com considerável economia de energia. Adequados para cozinhar sem gordura, eles também são capazes de descongelar e aquecer alimentos sem alterar a sua aparência original e aroma. A função de micro-ondas também pode ser combinada com funções convencionais com todas as vantagens resultantes. Ideal para todos os tipos de alimentos.



Cozinhar com a utilização simultânea do elemento de aquecimento em combinação com ventilador e fornecimento de micro-ondas.



Micro-ondas + elemento de grelha: O uso da grelha resulta em um perfeito escurecimento da superfície dos alimentos. A ação de micro-ondas permite em vez de cozinhar em pouco tempo a parte interna do alimento.



Ventilador combinado com cozinha tradicional, onde o calor é gerado a partir de cima e abaixo, fornece calor uniforme. A adição da função de micro-ondas permite que o mesmo cozimento resulte em menos tempo.



Função pizza: A operação simultânea de três elementos garante uma instalação de cozimento ideal quando usado com a pedra para pizza Smeg.



FUN_SOUS_VIDE_72dpi



Cozinhar a vapor: é uma forma natural de cozinhar para qualquer tipo de produtos, de legumes a sobremesas, para preservar as propriedades nutricionais e organolépticas dos ingredientes. Ideal para cozinhar sem gordura, para aquecer alimentos sem secar. O vapor é ideal para cozinhar simultaneamente as refeições que exigem diferentes tempos de cozimento.



Ventilador combinado com cozinha tradicional, onde o calor é gerado a partir de cima e abaixo, fornece calor uniforme. A adição da função vapor permite os mesmos resultados de cozimento em menos tempo.



Elemento circulaire com vapor: Cozinhar com o uso simultâneo do elemento de aquecimento circular em combinação com ventilador e fornecimento de vapor.



FUN_STEAM_OTHER_WATER_IN_OUT_72dpi



Circulaire com elementos superior e inferior: O uso do ventilador com ambos os elementos permite que os alimentos sejam cozinhados de forma rápida e eficaz, ideal para grandes peças que exigem cozimento completo. Oferece um resultado semelhante ao da rotisseria, movendo o calor em torno do alimento, em vez de mover o próprio alimento, permitindo que qualquer tamanho ou forma seja cozida.



Ventilador com grelha com assistência de vapor: Para criar uma peça de carne perfeitamente assada. A umidade extra mantém a carne suculenta e macia, enquanto o calor da função turbo cria os sabores caramelizados que conhecemos e adoramos.



Circulaire com auxílio de vapor: Proporciona umidade extra aos alimentos durante a cozedura. Excelente para assar pão. A umidade permite que a massa de pão se estique ainda mais no início da cozedura, criando uma massa arejada e de textura leve. A parte restante do processo de cozimento permite que a crosta característica se forme.



Circulaire + elemento inferior com auxílio de vapor: Ideal para reaquecimento de flans e quiches. Esta função irá refrescar a base, enquanto o enchimento não secará devido à umidade adicional na cavidade de cozedura.



Circulaire com auxílio de vapor: Proporciona umidade extra aos alimentos durante a cozedura. Excelente para assar pão. A umidade permite que a massa de pão se estique ainda mais no início da cozedura, criando uma massa arejada e de textura leve. A parte restante do processo de cozimento permite que a crosta característica se forme.



Turbo com assistência de vapor: Para criar uma peça de carne perfeitamente assada. A umidade extra mantém a carne suculenta e macia, enquanto o calor da função turbo cria os sabores caramelizados que conhecemos e adoramos.

























Aparelhos compactos com uma altura de 45 cm - solução perfeita para atender aos requisitos funcionais de conjuntos de cozinha de pequena altura. Disponível em vários tipos e em diferentes estilos.



Toda a porta interna de vidro: Toda a porta interna de vidro, uma única superfície plana que é simples de manter limpa.



KEEP_WARM_72dpi

| | | | |
|--|--|---|---|
|  | Aquecimento: Uma opção para aquecer o prato e manter as refeições preparadas quentes. |  | Cozimento com sonda de temperatura: É possível exibir a temperatura detectada pela sonda e definir uma temperatura alvo que o prato deve atingir. Quando o núcleo do prato atinge a temperatura desejada, a cozedura pára |
|  | O ar a 40°C proporciona o ambiente perfeito para levedação de misturas de massa do tipo lêveda. Simplesmente selecione a função e coloque a massa no compartimento previsto |  | Pré-aquecimento rápido: A função de pré-aquecimento rápido pode ser usada para atingir a temperatura selecionada em apenas alguns minutos. |
|  | Sábado Esta função permite cozinhar alimentos durante o sábado, o feriado de descanso na religião judaica, respeitando os preceitos. O forno funciona |  | Guia de toque: Ao manter pressionado qualquer símbolo por 3 segundos, você pode obter informações sobre a sua função |
|  | O compartimento do forno tem 2 níveis de cozimento diferentes. |  | Sistema de Cozinha Inteligente: para a cozedura perfeita é simplesmente necessário escolher o tipo e o peso dos alimentos e a temperatura de cozedura: qualquer outra configuração será estabelecida automaticamente. |
|  | Aparelhos com conectividade Wi-Fi. Através da aplicação SmegConnect é possível monitorizar e controlar remotamente aparelhos através de smartphone e tablet (iOS e Android). |  | Fechamento suave: todos os modelos estão equipados com função avançada de fechamento suave da porta, o que permite que o dispositivo feche suave e silenciosamente. |
|  | Etapa de cozimento: É possível configurar até 3 fases de cozimento na mesma receita variando a função, o tempo e/ou a temperatura. No final de uma fase, a próxima será iniciada automaticamente |  | Para garantir o funcionamento ideal do aparelho, sugere-se realizar a limpeza do tanque aproximadamente uma vez a cada 2-3 meses. |
|  | Trilhos telescópicos: permitem puxar o prato e verificá-lo sem ter que removê-lo completamente do forno. |  | Comando eletrônico. Permite manter a temperatura no interior do forno com a precisão de 2-3 ° C. Isso permite cozinhar refeições que são muito sensíveis a mudanças de temperatura, como por ex. bolos, suflês, pudins. |
|  | Limpeza a Vapor: uma função de limpeza simples que utiliza vapor para afrouxar os depósitos no compartimento do forno. |  | A capacidade indica a quantidade de espaço útil no compartimento do forno em litros. |
|  | A capacidade indica a quantidade de espaço útil no compartimento do forno em litros. |  | Conectividade Wi-Fi |
|  | ... |  | ... |
|  | ... |  | Distribuição ativa e controlada de micro-ondas. O ventilador do agitador de micro-ondas distribui as ondas uniformemente dentro do forno, reduzindo a necessidade de uma mesa giratória. |



A sonda de temperatura multiponto tem três pontos de detecção. Isto significa que não apenas a temperatura central é detectada, mas também a temperatura em outras áreas. O forno processará todos esses dados para evitar desníveis de cozimento. Desta forma, cada produto pode ser cozinhado em um estilo profissional, de restaurante.



A maneira perfeita de ter um menu completo em alguns passos simples com uma considerável economia de tempo. A grande cavidade pode acomodar vários tipos de alimentos ao mesmo tempo, que podem ser cozidos sem qualquer troca de odores. Os fluxos termodinâmicos cuidadosamente estudados garantem uma cozedura uniforme em todos os níveis. O algoritmo SameTime calcula os tempos, as funções de cozimento e todos os parâmetros para que 3 alimentos possam estar prontos ao mesmo tempo



A tecnologia do inversor permite gerar micro-ondas continuamente e com a potência desejada. O fluxo constante, sem ciclos de ligar e desligar, permite controlar com precisão a temperatura, reduzir tempos, evitar o desperdício de energia e permite obter excelentes resultados de cozimento, degelo e reaquecimento, graças à menor diferença entre a temperatura do núcleo e da superfície dos alimentos



Função de cozimento dedicado para a fritadeira AIRFRY . Ideal para recriar a fritura tradicional no forno, mas com menos calorias e menos gordura. Permite cozinhar rápida e simplesmente pratos como batatas fritas, legumes fritos e peixe, garantindo uma douração perfeita e crocante.



Função de cozimento dedicado para a pedra refratária retangular PPR2 Dimensões. Ideal para cozinhar pizzas com os mesmos resultados que um típico forno à lenha. Também pode ser usada para assar pães, focaccias e outras receitas, como tortas, flans ou biscoitos



Cozimento DeltaT O forno ajusta automaticamente a temperatura da cavidade a uma temperatura predefinida (denominada deltaT) mais alta do que a temperatura central detectada pela sonda. Quando a sonda detecta um grau extra no núcleo, o forno aumenta automaticamente também sua temperatura interna em um grau. O forno oferece a possibilidade de escolher entre três modos diferentes de cozimento deltaT (lento, médio e rápido) e definir qualquer temperatura central desejada. Uma concentração de tecnologia que possibilita a obtenção de produtos tenros, suculentos, saudáveis e da mais alta qualidade.



Função de derreter manteiga e chocolate sem utilizar o banho-maria



Função para amaciar manteiga e queijo. É útil para levar rapidamente as sobremesas congeladas à temperatura de serviço. A função também pode ser usada para amaciar sorvetes



Função para o preparo de pipoca embalada em sacos