

# SO4106WAPG

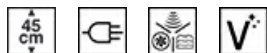

<b>Dimensões</b>	60x45 cm
<b>Família</b>	Forno
<b>Sistema de Vitalidade</b>	Sim
<b>Tipo de energia</b>	Elétrico
<b>Fonte de energia do forno</b>	Elétrico
<b>Tipo de cocção</b>	Multitech
<b>Tecnologia Galileo</b>	Omnichef
<b>Sistema de limpeza</b>	VaporClean
<b>Código EAN</b>	8017709344726



## Design

<b>Design</b>	Linea	<b>Cor da serigrafia</b>	Serigrafia em preto
<b>Cor</b>	Neptune Grey	<b>Estética da porta</b>	Totalmente em vidro
<b>Acabamentos</b>	Mate	<b>Puxador</b>	Linea
<b>Série</b>	Plano	<b>Cor do puxador</b>	Metal acetinado e preto
<b>Material</b>	Vidro	<b>Logótipo</b>	Logótipo serigrafado
<b>Tipo de vidro</b>	Clear1		

## Comandos

			
<b>Display</b>	VivoScreen max	<b>Número de idiomas disponíveis</b>	20
<b>Tecnologia Display</b>	Display TFT	<b>Idiomas disponíveis no display</b>	Italiano, English (UK), Français (FR), Français (CA), Nederlands, Español (ES), Español (MX), Português (PT), Svenska, Русский, Deutsch (DE), Dansk, Norsk, Polski, English (AU), Suomi, Ukrainian, Kazakh, Afrikaans (ZA), Zulu (ZA)
<b>Comandos</b>	Full touch avançado		

## Programas / Funções

<b>Nº funções</b>	26
<b>Programas automáticos</b>	150

Níveis de humidificação

3 + manual

Receitas pessoais

10

Funções de forno

 Estático

 Ventilado

 Termoventilado

 Turbo

 Eco

 Grill

 Grill ventilado

 Base

 Base com termoventilador

 Pizza

Funções assistidas a vapor

 Ventilado com vapor

 Termoventilado com vapor

 Termoventilado e base com vapor

 Turbo com vapor

 Grill ventilado com vapor

Funções com vapor

 Vapor

 Vapor ventilado

 Vapor termoventilado

Vapor ventilado e base

 Sous vide

Outras funções do vapor

 Limpar depósito da água

 Descarga de água

 Carga de água

 Descalcificar

Funções microondas

 Microondas

 Microondas com ventilação

 Microondas com termoventilação

 Microondas com grill

Microondas com base e  
termoventilação

Funções Multitech

Multitech

Twintech

## Outras funções

Descongelar por tempo	Descongelar por peso	Fermentar
Na pedra	Barbecue	Fritar
Derreter	Amolecer	Pipocas
Manter quente	Aquecer pratos	Sabbath

## Programa de limpeza

VaporClean
------------

## Opções



<b>Opções de programação do tempo de cocção</b>	Programador de início e de fim	<b>Cocção em simultâneo de diferentes pratos</b>	Sim
<b>Temporizador</b>	Sim	<b>Função DeltaT</b>	Sim
<b>Temporizador configurável</b>	D	<b>Opção Showroom - resistências desligadas para demonstração</b>	Sim
<b>Opção bloqueio de comandos para segurança das crianças</b>	Sim	<b>Demonstração com vídeo tutorial</b>	Sim
<b>Outras opções</b>	Manter quente, Iluminação Eco, Seleção de idioma, Relógio digital, Luminosidade, Sons, Volume do som das teclas	<b>Ajuda visual</b>	Sim
<b>Cocção com sonda térmica</b>	Sim	<b>Memória cronológica</b>	Para as últimas 10 funções utilizadas
<b>Função MultiStep</b>	Em 3 passos (função, temperatura e tempo, diferentes)	<b>Pré aquecimento rápido Instant GO</b>	Sim
<b>Smart cooking</b>	Sim		

## Especificações técnicas



<b>Cavity</b>	QS-Galileo	<b>Porta interna totalmente em vidro</b>	Sim
<b>Temperatura mínima</b>	25 °C	<b>Nº de vidros da porta</b>	4
<b>Temperatura máxima</b>	250 °C	<b>Porta SoftClose para fechar leve e silenciosamente</b>	Sim
<b>Nº de níveis para tabuleiros</b>	2	<b>Abertura suave</b>	Sim
<b>Nº de ventiladores</b>	1	<b>Inverter</b>	Sim
<b>Nº de lâmpadas</b>	1	<b>Stirrer</b>	Sim
<b>Tipo de iluminação</b>	LED		
<b>Potência das lâmpadas</b>	3 W		

<b>Iluminação na abertura da porta</b>	Sim	<b>Chaminé</b>	Dupla
<b>Potência da resistência inferior</b>	1200 W	<b>Sistema de arrefecimento</b>	Centrifugação
<b>Potência da resistência superior</b>	1000 W	<b>Circuito de arrefecimento</b>	Circuito de arrefecimento duplo
<b>Potência da resistência grill</b>	1700 W	<b>Redução da velocidade do sistema de arrefecimento</b>	Sim
<b>Potência do grill largo</b>	2700 W	<b>Bloqueio da porta na pirólise</b>	Sim
<b>Potência da resistência circular</b>	1400 W	<b>% vapor</b>	20 - 100%
<b>Interrupção das resistências na abertura da porta</b>	Sim	<b>Dimensões úteis do interior da cavidade (AxLxP)</b>	214x462x397 mm
<b>Abertura da porta</b>	Aba para baixo	<b>Controlo da temperatura</b>	Eletrónico
<b>Tecnologia de temperatura da porta</b>	Porta fria	<b>Material da cavidade</b>	Esmalte EverClean
		<b>Carregamento de água</b>	Fill&Hide 2 , automático
		<b>Capacidade do depósito de água</b>	2 l

## Performance / Etiqueta energética



<b>Volume útil</b>	40 l	<b>Potência efetiva do microondas</b>	900 W
<b>Nº de fornos</b>	1		

## Acessórios incluídos



<b>Grelha com travão</b>	1	<b>Tabuleiro perfurado em inox 40 mm de profundidade</b>	1
<b>Tabuleiro esmaltado 50 mm de profundidade</b>	1	<b>Tabuleiro de vidro</b>	1
<b>Grelha para inserir no tabuleiro</b>	1	<b>Guias telescópicas de extração total</b>	1
<b>Tabuleiro em aço inox</b>	1	<b>Sonda térmica</b>	Sonda térmica multiponto

## Ligação elétrica

<b>Tensão (Volts)</b>	220-240 V	<b>Potência elétrica nominal</b>	3000 W
<b>Ficha elétrica</b>	Não	<b>Frequência (Hz)</b>	50/60 Hz
<b>Corrente (Amperes)</b>	13 A	<b>Comprimento do cabo de alimentação</b>	150 cm



## Acessórios Compatíveis

### AIRFRY

Ideal para recriar frituras tradicionais no forno, mas com menos calorias e menos gordura. Permite cozinhar de forma simples e rápida pratos como batatas fritas, legumes fritos e peixes, garantindo um dourado e crocante perfeito. Para fornos 60x60 cm e 60x45 cm, com cavidade SO.



### BBQ

Com duas faces: Grill para carnes e queijos; Lisa para peixe, marisco e legumes. Em alumínio com revestimento antiaderente. Para fornos 60x60cm e 60x45 cm, com cavidade SO.



### BN640

Tabuleiro esmaltado para fornos de 45 e 60 cm de largura. Com 40 cm de profundidade, é ideal para quem gosta de cozinhar assados de carne ou de peixes, garantindo molhos saborosos. Também é indicado para experimentar acompanhamentos mais leves e crocantes.



### ET20

Indicado para fazer assados no forno. Em esmalte Para fornos 60x60 cm e 60x45 cm, com cavidade SO. Dimensões LxPxA: 455x352x20 mm



### GTP2

Partially extractable telescopic guides (1 level), suitable for traditional ovens. Made in stainless steel, they guarantee stability and facilitate the smooth extraction of the trays.



### AIRFRY2

Ideal para recriar frituras tradicionais no forno, mas com menos calorias e menos gordura. Permite cozinhar de forma simples e rápida pratos como batatas fritas, legumes fritos e peixe, garantindo uma crocância perfeita.



### BN620-1

Tabuleiro esmaltado para fornos de 45 e 60 cm de largura. Com 20 cm de profundidade, é ideal para quem gosta de cozinhar pratos principais e deliciosas sobremesas, obtendo o máximo de resultados em termos de culinária e sabor.



### BX640PL

Para cozinhar vários tipos de legumes, peixes, carnes brancas, raviólis ou outras variedades de massas recheadas, preservando todas as vitaminas e sais minerais para um sabor mais rico, completo e natural. Em aço inox Capacidade 5,0 L Para fornos a vapor de 60x60 cm e 60x45 cm, com cavidade SO. Dimensões LxPxA: 455x352x40 mm



### ET50

Indicado para fazer assados no forno com muito molho. Em esmalte Para fornos 60x60 cm e 60x45 cm, com cavidade SO. Dimensões LxPxA: 455x352x50 mm



### GTT2

Guias telescópicas de extração total (1 nível) para fornos. Para fornos de cozedura tradicional, com cavidade SO.



### GTTV2

Guias telescópicas de extração total (1 nível) para fornos. Para fornos com vapor, com cavidade SO.



### PALPZ

Perfeita para cozer e servir pizza, pão e doces salgados de forma segura e profissional. Também é útil para controlar a cozedura. Pega dobrável, fácil de utilizar e de guardar. Dimensões LxP: 315x325 mm



### PR3845N

Perfil preto para instalação de fornos em coluna.



### PR3845X

Perfil em aço inox para instalação de fornos em coluna. Com tratamento para impedir marcas de impressões digitais.



































### STONE2























Pedra refratária retangular ideal para cozinhar pizza, com os mesmos resultados de um típico forno a lenha. Também pode ser usada para cozer pão, focaccias e outros alimentos como tortas ou biscoitos.



## Symbols glossary

-  **Barbecue:** função adequada para churrasco na placa de dupla face. Ideal para recriar pratos suculentos e crocantes no forno com o sabor típico da cozinha grelhada. O lado com ranhuras é para carnes e queijos; o lado liso para peixes, frutos do mar e vegetais.
-  **Bloqueio de comandos:** opção que permite bloquear os comandos. Muito útil para proteger as crianças.
-  **Descongelação por peso:** com esta função, o tempo de descongelação é determinado automaticamente, através da seleção do peso dos alimentos.
-  **Número de vidros da porta.** Assim, a Smeg garante que o exterior da porta nunca excede os 50°C. Esta tecnologia evita queimaduras. Ideal para proteger as crianças.
-  **Elétrico:** a fonte de energia do forno é a eletricidade.
-  **Porta Fria:** nos fornos com porta fria a temperatura da mesma mantém-se abaixo dos 50°C, garantindo assim a segurança e evitando possíveis queimaduras, como também o sobreaquecimento dos móveis.
-  **Resistência superior+inferior (cozedura tradicional ou estática):** o calor, ao provir simultaneamente de cima e de baixo, torna este sistema apto para qualquer alimento. A cozedura tradicional, denominada também como estática, é apta para cozinhar um só prato. Ideal para assados, pão, tortas recheadas e particularmente carnes gordas como ganso e pato.
-  **Ventilador + resistência circular + inferior:** a cozedura ventilada combinada com o calor proveniente da base é ideal para dourar os alimentos levemente em pouco tempo.
-  O sistema de carregamento de água foi concebido para valorizar a estética da câmara de cozedura. O tubo de carga e descarga pode ser facilmente retirado da câmara de cozimento e a água pode ser reabastecida a qualquer momento durante o ciclo de cozedura, sem abrir a porta, garantindo uma duração infinita de vapor.
-  **Descongelação por tempo:** com esta função, o tempo de descongelação dos alimentos é determinado automaticamente.
-  **Descalcificação:** a função de descalcificação é indispensável para remover o calcário acumulado no forno, de modo a permitir o uso correto da sua função a vapor. O próprio forno sinaliza quando há necessidade de executar esta tarefa.
-  **A iluminação automática desliga:** para maior economia de energia, a iluminação desliga automaticamente após um minuto do programa ter iniciado.
-  **Esmalte EverClean:** esmalte especial antiácido e pirolítico que tem um agradável brilho e é menos poroso, o que ajuda a manter a superfície interior do forno mais limpa.
-  **Ventilador + resistência superior + resistência inferior:** indicada para gratinados de pequenas dimensões, fornecendo os consumos de energia mais baixos durante a cozedura.
-  **Resistência inferior:** o calor procedente apenas de baixo permite completar a cozedura dos alimentos que necessitam de uma maior temperatura na sua base. Ideal para tortas doces ou salgados e pizzas.
-  **Ventilador + resistência circular (cozedura ventilada):** indicado para cozinhar alimentos diferentes sobre várias alturas, desde que necessitem da mesma temperatura e do mesmo tipo de cozedura. A circulação de ar quente garante uma instantânea e uniforme distribuição do calor. Será possível, por exemplo, cozinhar ao mesmo tempo peixes, verduras e biscoitos sem misturar odores, nem sabores.

-  **Eco:** combina grill + ventilador + resistência inferior, para pequenas quantidade, fornecendo os consumos de energia mais baixos durante a cozedura.
-  **Grill ventilado:** o ventilador faz uma maior mistura do ar reduzindo o efeito do calor intenso do grill, proporcionando excelentes grelhados. Os dois níveis de cima são recomendados para cozinhar, os dois de baixo podem ser usados para aquecer os alimentos.
-  **Resistência circular + ventilador + microondas:** a combinação do ventilador com a resistência circular permite obter uma cocção uniforme. A ação do microondas acelera os tempos de cozedura das partes interiores.
-  **Resistência superior + inferior + ventilador + microondas:** o funcionamento do ventilador, associada à cozedura tradicional, no qual o calor vem de cima e de abaixo, fornece um calor mais uniforme. O microondas permite obter o mesmo resultado em menos tempo.
-  **Sous vide:** os fornos com vaporeira equipados com display VIVO Screen têm a função Sous vide para cozinhar em vácuo, com sacos especiais VBAG.
-  **Resistência superior + inferior + ventilador + microondas:** o funcionamento do ventilador, associada à cozedura tradicional, no qual o calor vem de cima e de abaixo, fornece um calor mais uniforme. O microondas permite obter o mesmo resultado em menos tempo.
-  **Sistema para encher e vaziar o depósito de água para cocção com vapor.**
-  **Ventilador com grill com auxílio de vapor:** para assados perfeitos. A humidade extra mantém a carne suculenta e macia, enquanto o calor da função turbo cria os sabores caramelizados.
-  **Grill:** o calor procedente da resistência grill permite conseguir ótimos resultados de gratinados, sobretudo em carnes de média / pequena espessura e, em combinação com o assador (consoante os modelos), permite terminar a cozedura dourando uniformemente os alimentos. Ideal para salsichas, costeletas e bacon.
-  **Microondas:** ao entrar diretamente no alimento, as microondas permitem cozinhar em tempos recorde e com uma notável poupança de energia. Para cozinhar sem gorduras, também são indicadas para descongelar e aquecer alimentos.
-  **Microondas+grill:** a seleção deste programa permite tostar o alimento ao mesmo tempo que o microondas cozinha o interior do mesmo num espaço de tempo reduzido.
-  **Função Pizza:** ventilador + grill + resistência inferior: garante um ótimo cozimento quando usado com a pedra de pizza Smeg.
-  **Cozinha a vapor:** é um modo natural de cozinhar qualquer alimento, desde legumes a sobremesas, preservando as suas propriedades nutricionais e organoléticas. Ideal para cozinhar sem gordura, para aquecer alimentos sem secar. O vapor é ideal para a cozedura simultânea de refeições que requerem tempos diferentes.
-  **Vapor + ventilador + resistência circular:** o vapor de ar quente criado pela combinação do vapor com o ventilador e a resistência circular permite o cozimento perfeito de alimentos.
-  **Turbo:** a combinação entre a cozedura ventilada e a cozedura tradicional permite cozinhar com extrema rapidez e de forma simultânea peixes, verduras e biscoitos sem misturar odores nem sabores. Ideal para grandes peças ou alimentos que precisam de cozedura intensa.
-  **Circular assistido a vapor:** fornece humidade extra aos alimentos durante a cocção. Excelente para cozinhar pão - a humidade permite que a massa do pão estique ainda mais no início da cocção, criando uma textura areada e leve. A restante parte do processo permite a formação de crosta necessária.

-  Circular + resistência inferior assistido a vapor: ideal para reaquecer quiches. Esta função reaquece a base, sem secar o recheio (graças ao vapor).
-  Turbo com assistido a vapor: para assados perfeitos. A humidade extra mantém a carne suculenta e macia, enquanto o calor da função turbo cria os sabores caramelizados.
-  O interior da porta do forno totalmente coberta por vidro garante uma superfície lisa, sem quaisquer parafusos, o que simplifica a remoção da gordura e da sujidade.
-  Aquecedor de pratos: função para aquecer pratos e chávenas. Ideal para quando a temperatura ambiente está baixa. Permite que a comida não arrefeça no momento do emplatamento.
-  Fermentação: função que cria o ambiente adequado dentro do forno para a fermentação de todo o tipo de massas de panificação, garantindo resultados otimizados num espaço de tempo reduzido.
-  Sabbath: esta função permite cozinhar os alimentos respeitando as disposições sobre a festa de descanso da religião hebraica.
-  Identifica a quantos níveis de altura é possível colocar os tabuleiros no interior do forno.
-  SmegConnect: é a aplicação da Smeg que permite conectar os seus eletrodomésticos para que possa controlá-los remotamente através do seu Smartphone ou Tablet, onde quer que esteja. A conexão é via WiFi.
-  Multistep: permite programar uma cocção com 3 etapas. Cada etapa tem a sua função, temperatura e tempo.
-  Guias telescópicas: fáceis de colocar e remover, são uma solução prática e segura de colocar e retirar os alimentos do forno ou apenas para vigiar comodamente o seu cozinhado, diminuindo os riscos de queimaduras.
-  Display Vivo max: as cores com 6.3" apresentam os símbolos e os gráficos muito apelativos e intuitivos para gerir receitas programadas e pessoais elaboradas pelo utilizador.
-  Circular assistido a vapor: fornece humidade extra aos alimentos durante a cocção. Excelente para cozinhar pão - a humidade permite que a massa do pão se estique ainda mais no início da cocção, criando uma textura areada e leve.
-  Altura do eletrodoméstico.
-  Manter quente
-  Sonda térmica: sonda com cabo para ligar ao forno para medir a temperatura no núcleo do alimento. Com o auxílio deste instrumento, os alimentos serão cozinhados no ponto certo e ficam mais tenros e saborosos.
-  Pré-aquecimento: esta opção pode ser usada para alcançar a temperatura desejada em poucos minutos.
-  Guia touch: pressionando qualquer símbolo durante 3 segundos, pode obter mais informações sobre a sua função.
-  Smartcooking: para uma cozedura perfeita é simplesmente necessário escolher o tipo e o peso dos alimentos e a temperatura de cozedura: qualquer outra configuração será estabelecida automaticamente.
-  Porta SoftClose: Sistema com dobradiças especiais para fechar a porta do forno suavemente e de forma quase silenciosa.
-  Limpeza do reservatório: para garantir o correto funcionamento do eletrodoméstico, recomendamos limpar o reservatório uma vez a cada 2-3 meses.
-  Controlo eletrónico: permite manter a temperatura dentro do forno com variações apenas entre os 2 e 3°C. Isso permite cozinhar refeições muito sensíveis às mudanças de temperatura, como bolos, suflês e pudins.
-  Manter quente: indicado para manter os alimentos em espera à temperatura ideal para serem servidos.



**INSTANT GO:** a ativação desta opção permite começar a cozinhar imediatamente. O pré-aquecimento está incluído no tempo de cozedura e o forno atingirá gradualmente a temperatura desejada. Particularmente adequado para alimentos congelados.



Com a tecnologia Galileo é possível combinar três tecnologias e tirar o melhor delas: cozedura a vapor, microondas, cozedura tradicional. Os fornos Galileo possibilitam usar qualquer um dos três métodos de cocção individualmente ou combiná-los conforme desejado. Permitem uma abordagem de cozedura horizontal (multipasso) em que as várias técnicas de cozedura são organizadas em sequência, ou uma abordagem vertical (multitech) em que há uma combinação das três ao mesmo tempo. O vapor é saudável, o microondas é rápido e a cozinha tradicional é crocante. O forno sabe combiná-las com sabedoria para garantir resultados inovadores com uma economia de tempo de até 70% em relação ao método tradicional.



A tecnologia inverter permite gerar microondas de forma contínua e na potência desejada. O fluxo constante, sem ciclos de ligar e desligar, permite controlar com precisão a temperatura, reduzir tempos, evitar desperdícios de energia e permite obter uma excelente cozedura, descongelação e reaquecimento, graças à menor diferença entre a temperatura do núcleo e da superfície nos alimentos.



A tecnologia de dupla chaminé cria um fluxo de ar especial dentro da cavidade que reduz a condensação durante a cozedura com microondas em que a cavidade está fria e o alimento está quente.



Ideal para derreter barras de chocolate e manteiga para culinária utilizando o microondas.



Indica a capacidade da cavidade do forno em litros.



A sonda de temperatura multiponto possui três pontos de deteção. Assim, a temperatura é controlada no centro do alimento, bem como noutras zonas. O forno processa todos os dados para que os alimentos sejam confeccionados de forma profissional, como num restaurante.



Para uma refeição completa em poucos passos, simples e com uma economia de tempo considerável. A grande cavidade pode acomodar vários tipos de alimentos ao mesmo tempo, que podem ser cozidos sem qualquer troca de odores. Os fluxos termodinâmicos cuidadosamente estudados garantem uma cozedura uniforme em todos os níveis. O algoritmo Refeição completa calcula os tempos, as funções de cozedura e todos os parâmetros para que 3 alimentos possam estar prontos ao mesmo tempo.



**Fritar:** função indicada para fritadeira AIRFRY. Ideal para recriar frituras tradicionais no forno, mas com menos calorias e gordura. Permite cozinhar de forma simples e rápida batatas fritas, legumes fritos e peixes, garantindo um dourado e crocante perfeito.



**Cozedura DeltaT** A câmara de cozimento define automaticamente a temperatura da cavidade para uma temperatura predefinida (designada deltaT) superior à temperatura do núcleo detectada pela sonda. Quando a sonda detecta mais um grau no núcleo, a câmara de cozimento aumenta também automaticamente a temperatura interna em um grau. O forno oferece a possibilidade de escolher entre três modos de cozedura deltaT diferentes (lento, médio e rápido) e de definir qualquer temperatura interna desejada. Uma concentração de tecnologia que torna possível obter produtos tenros, suculentos e saudáveis da mais alta qualidade.



**Vapor Clean:** programa para facilitar a limpeza do forno. Colocar 40 cl de água na ranhura existente na base da cavidade do forno e selecionar a função Vapor Clean que dura 18 minutos. No fim, passar o interior, com uma esponja macia e húmida.



Indica a capacidade da cavidade do forno em litros.



Eletrodoméstico com Wi-Fi: para ser gerido no Smartphone ou tablet através da aplicação SmegConnect disponível para IOS ou Android.



Distribuição ativa e controlada das microondas: O ventilador do agitador de microondas distribui as ondas uniformemente dentro do forno, reduzindo a necessidade de um prato giratório.



Na pedra: função para a pedra retangular refratária PPR2. Ideal para cozinhar pizzas com os mesmos resultados de um forno a lenha típico. Também pode ser usada para cozer pão, focaccias e outras receitas como tortas, pudins ou biscoitos.



Indicado para descongelar bolos e sobremesas no microondas.



Para preparar pipocas no microondas.