

SO4201M1BI



Kategória	45 cm
Rad výrobkov	Rúra
Elektrické napájanie	Elektrický
Zdroj tepla	ELEKTRINA
Spôsob varenia	Kombinovaná mikrovlnná rúra
Platforma Galileo	Mikrovlnná kombinovaná
Kód EAN	8017709364533



Estetica







Estetica	Musa	Serigraphy type	Symbols
Farba	Čierna	Dvierka	Plne presklený
Povrchová úprava	Lesklá	Rukoväť	Musa
Design	Flat	Farba rukoväti	Čierna
Materiál	Sklo	Logo	Silk screen
Typ skla	Zatmenie	Regulačné kolieska	Musa
Serigraphy colour	Grey	Farba ovládačov	Čierna

Ovládače

			
Názov displeja	CompactScreen	Nastavenie ovládačov	Regulačné kolieska
Technológia displeja	LCD	Počet ovládačov	2

Programy/funkcie

Počet funkcií varenia	10
Prispôsobiteľné recepty	No
Funkcie tradičného varenia	

 Statická	 S ventilátorom	 Kruhové výhrevné teleso
 Turbo	 Eco	 Veľký gril

Funkcie mikrovlnnej rúry

 Mikrovlnné rúry

 S ventilátorom

 Kruhové výhrevné teleso

 Mikrovlny + gril

Ďalšie funkcie

 Rozmrazovanie podľa času

Možnosti



Možnosti časového nastavenia

Varenie s oneskoreným spustením a automatickým ukončením

Kuchynský časovač

Áno

Časovač
Uzamknutie ovládačov/detská poistka

1

Áno

Ďalšie možnosti

Výkladná demo verzia

Keep warm, Osvetlenie Eco

Áno

Rýchly predohrev

Áno

Technické údaje



Capacity (Lt)

40 l

Vnútorý priestor

QS-Galileo

Minimálna teplota

30 °C

Maximálna teplota

280 °C

Počet políc

2

Počet svetiel

1

Typ osvetlenia

Halogén

Svetelný výkon

40 W

Svetlo, keď sú otvorené dvierka

Áno

Spodné výhrevné teleso výkon

1000 W

Výhrevné teleso grilu – výkon

1750 W

Kruhové výhrevné teleso – výkon

1400 W

Vyhrievanie je pozastavené, keď sú otvorené dvierka

Áno

Typ otvárania dvierok

Štandardné otváranie

Dvierka

Teplu odolné dvierka

Celkový počet skiel dvierok

3

Mikrovlnná rúra sa zastaví, keď sa otvoria dvierka

Áno

Dymovod

Pevný

Chladiaci systém

Tangenciálny

Cooling duct

Single

Rozmery užitočného vnútorného priestoru (VxŠxH)

211x462x401 mm

Ovládanie teploty

Elektronický

Materiál vnútorného priestoru

Smalt Ever Clean

Ochrana obrazovky mikrovlnnej rúry

Áno

Energetický štítok



Čistý objem vnútorného priestoru 40 l
 Počet vnútorných priestorov 1

Účinný výkon mikrovln 850 W

Vrátane príslušenstva

Regál so spätnou zarážkou (konkávna) 1
 Mriežka vložky 1

Sklenený plech 1

Elektrické pripojenie

Napätie 220-240 V
 Zátka Nie
 Prúd 14 A

Menovitý výkon 3100 W
 Frekvencia (Hz) 50 Hz
 Dĺžka napájacieho kábla 150 cm

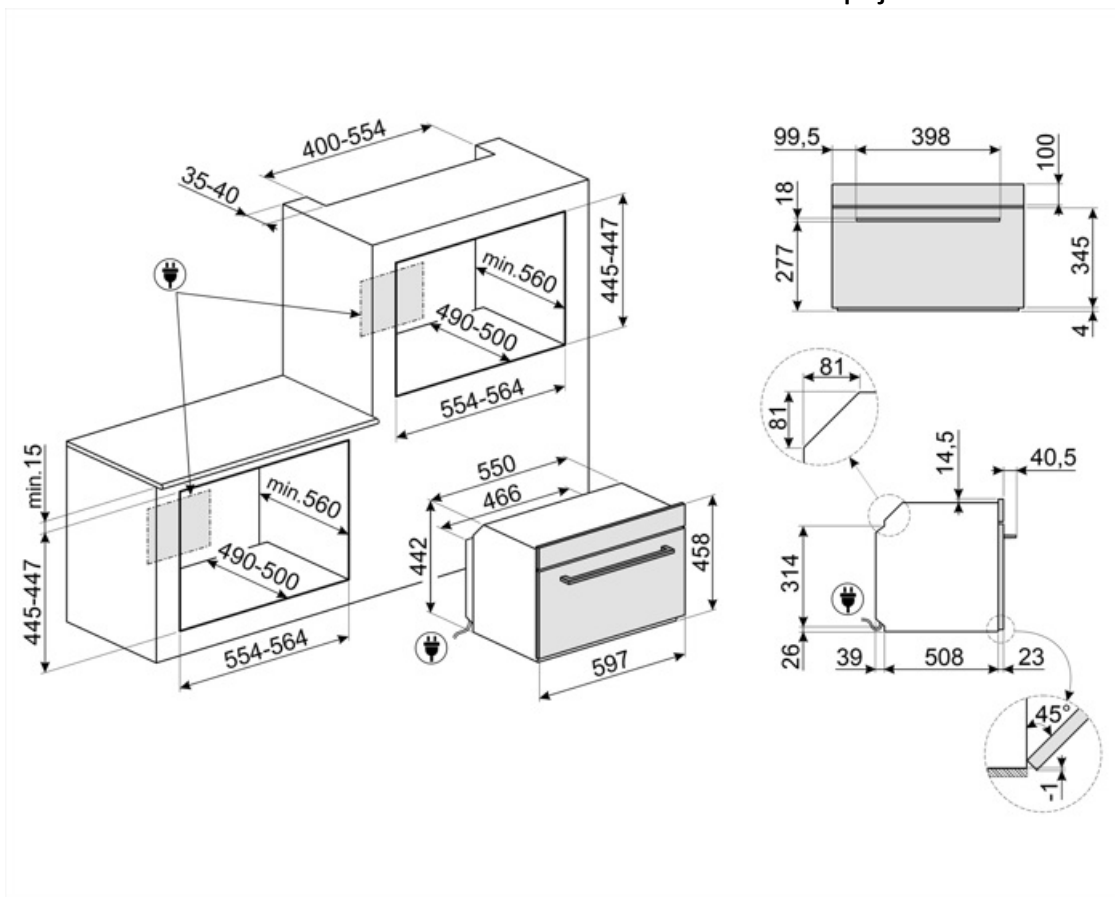

Compatible Accessories

BBQ

Obojstranná platňa na BBQ. Vhodné na prípravu šťavnatých a chrumkavých jedál v rúre s typickou chuťou grilovania. Rebrovaná strana je obzvlášť vhodná pre mäso a syry. Hladká strana sa hodí pre ryby, morské plody a zeleninu.



ET50

Smaltovaný plech vhodný pre rúry 45 cm a 60 cm. Hĺbka 50 mm. Ideálny na varenie a pečenie mäsa a rýb v omáčke. Tiež vhodný na experimentovanie s ľahšími a chrumkavými jedlami



STONE2

Obdĺžnikový kameň na pizzu s rúčkami, vhodný pre rúry so šírkou 45 cm a 60 cm. Rozmery Š 42 x V 1,8 x H 37,5 cm. Ideálny na pečenie pizze s rovnakými výsledkami ako pri klasickej peci na drevo. Dá sa používať aj na pečenie chleba, focacce a ďalších receptov, ako sú koláče, tortové korpusy alebo sušienky



ET20

Smaltovaný plech vhodný pre rúry 45 cm a 60 cm. Hĺbka 20 mm. Ideálny na chutné a sladké pečenie každého druhu.































GTT2

Úplne vyberateľné výsuvné vodiace lišty (1 úroveň) vhodné pre tradičné rúry. Sú vyrobené z nehrdzavejúcej ocele, zaručujú stabilitu a umožňujú hladké vyberanie plechov.



Symbols glossary

-  Detská poistka: niektoré modely sú vybavené zariadením na zablokovanie programu/cyklu, aby sa nedal nechtiac zmeniť.
-  Systém chladenia vzduchu: na zaručenie bezpečných povrchových teplôt.
-  Trojité glazované dvierka: Počet glazovaných dvierok.
-  Elektrický
-  S ventilátorom: Intenzívne a rovnomerné tradičné varenie, vhodné aj pre zložité recepty. Ventilátor je aktivovaný a teplo prichádza súčasne zdola aj zhora. Varenie s vetraním zaručuje rýchlejší a rovnomernejší výsledok, pričom jedlo je zvonka voňavé a zvnútra šťavnaté. Ideálne pre zapekané cestoviny, sušienky, pečené mäso a torty.
-  Kruhové výhrevné teleso: ideálna funkcia na chutnejšiu prípravu všetkých druhov pokrmov. Teplo prichádza zo zadnej časti rúry a rýchlo a rovnomerne sa rozvádza Ventilátor je aktivovaný. Tiež sa dobre hodí na varenie na viacerých úrovniach bez miešania vôní a chutí.
-  Kombinované mikrovlny: Táto rúra umožňuje kombinovať dva rôzne spôsoby varenia (tradičné a mikrovlnné). Kombinované rúry zvyšujú možnosti pri varení, a zároveň poskytujú maximálnu flexibilitu domácich spotrebičov.
-  Rozmrazovanie podľa času: Funkcia manuálne rozmrazovanie. Po uplynutí nastaveného času sa funkcia zastaví.
-  Automatické vypnutie osvetlenia: V záujme vyššej úspory energie sa osvetlenie automaticky vypne po jednej minúte od začiatku varenia. Funkcia sa dá deaktivovať v ponuke nastavení. V takom prípade bude osvetlenie zapnuté po celý čas varenia.
-  Smalt Ever Clean: Smalt Ever Clean sa nanáša elektrostaticky do všetkých rohov a okrajov, aby sa predišlo praskaniu v čase. Vďaka špeciálnemu pyrolytickému smaltu, odolnému voči kyselinám, príjemne svetlému a nízko poréznemu, sa dosahuje lepšie čistenie stien rúry. Zohrieva sa na 850 °C a pomaly polymerizuje vedecky stanovenou rýchlosťou, aby sa zaručila rovnomerná hĺbka a sila smalt Ever Clean predstavuje bezchybnú povrchovú vrstvu tak vo vnútornom priestore rúry, ako aj na plechoch, vďaka čomu sa povrchy rúry dlhodobo veľmi ľahko udržiavajú, keďže to znižuje lepenie tuku počas pečenia
-  Statické: Tradičné varenie vhodné na prípravu pokrmov po jednom. Ventilátor nie je aktivovaný a teplo prichádza súčasne zvrchu aj zospodu. Statické varenie je pomalšie a chutnejšie, ideálne na dobre uvarené a suché jedlá, aj vo vnútri. Ideálne na pečenie všetkých druhov mäsa, masťného mäsa, chleba, plnených koláčov.
-  ECO: varenie s nízkou spotrebou energie: táto funkcia je obzvlášť vhodná na varenie na jednej polici s nízkou spotrebou energie. Odporúča sa pre všetky druhy potravín okrem tých, pri varení ktorých vzniká veľa vlhkosti (napr. zelenina). V záujme dosiahnutia čo najvyššej úspory energie a zníženého času odporúčame, aby ste potraviny vkladali do rúry bez predohrevu varného priestoru

-  **Gril:** Veľmi intenzívne teplo vychádzajúce iba sponad dvojitého výhrevného telesa. Ventilátor nie je aktivovaný. Poskytuje vynikajúce výsledky pri grilovaní a zapekaní. Používa sa na konci varenia, jedlo je rovnomerne upečené do zlatista.
-  **Varenie so súčasným používaním výhrevného telesa v kombinácii s ventilátorom a prívodom mikrovln.**
-  **Ventilátor v kombinácii s tradičným varením,** pričom teplo prichádza zvrchu aj zospodu, poskytuje rovnomerné teplo. Vďaka pridanej funkcii mikrovlnnej rúry sa dosiahnu rovnaké výsledky varenia za kratší čas.
-  **Kompaktné spotrebiče s výškou 45 cm – dokonalé riešenie na splnenie funkčných požiadaviek kuchynských súprav s malou výškou. Dostupný v niekoľkých typoch a v rôznych štýloch.**
-  **Osvetlené ovládače:** bezpečnostné zariadenia, ktoré informujú používateľa, že spotrebič je zapnutý, sú zároveň veľkolepým dizajnovým prvkom.
-  **Rýchly predohrev:** vareniu predchádza fáza predohreву, v ktorej varná priehradka dosiahne nastavenú teplotu. Táto možnosť zníži čas až o 50 %.
-  **Elektronické riadenie:** Umožňuje udržiavať teplotu v rúre s presnosťou na 2-3 °C. Vďaka tomu je možné variť pokrmy, ktoré sú citlivé na zmeny teploty, ako torty, nákypy a pudinky.
-  **Kapacita určuje využiteľný objem vo vnútornom priestore rúry v litroch.**
-  **Obrazovka COMPACT s jednoduchým a intuitívnym rozhraním poskytuje používateľovi príjemný zážitok vďaka interakcii s regulačnými kolieskami.**
-  **Mikrovlny:** Mikrovlny prenikajú priamo do potravín a umožňujú veľmi rýchle varenie s výraznou úsporou energie. Vhodné na varenie bez tuku, aj na rozmrazovanie a ohrievanie potravín bez toho, aby sa zmenil ich pôvodný vzhľad a vôňa. Funkcia mikrovlnnej rúry sa dá tiež skombinovať s konvenčnými funkciami so všetkými príslušnými výhodami. Ideálne pre všetky druhy potravín.
-  **Mikrovlnná rúra + výhrevné teleso grilu:** Pri používaní grilu sa dosahuje dokonale zlatistý povrch potravín. Vďaka pôsobeniu mikrovln sa zase veľmi rýchlo uvarí vnútorná časť potravín.
-  **Turbo:** teplo prichádza z 3 strán: zvrchu, zospodu a zo zadnej časti rúry Ventilátor je aktivovaný. Umožňuje rýchle varenie, aj na viacerých policiach naraz bez miešania vôní. Ideálny pre veľké množstvá potravín, ktoré si vyžadujú intenzívne varenie.
-  **KEEP_WARM_72dpi**
-  **Bočné svetlá:** Dve bočné svetlá oproti sebe výrazne zvyšujú viditeľnosť v rúre.
-  **Vnútorný priestor rúry má 2 rôzne úrovne varenia.**
-  **Sklopný gril:** dá sa ľahko odpojiť, vybrať výhrevné teleso a jednoducho vyčistiť strop zariadenia.
-  **Kapacita určuje využiteľný objem vo vnútornom priestore rúry v litroch.**