

SO4204S4PB

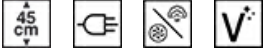

Kategoria	Pienikokoinen 45 cm
Tuoteperhe	Uuni
Vitality system	Kyllä
Teho	Sähköinen
Lämpöelementti	Elektroninen
Valmistusmenetelmä	Yhdistelmähöryuuni
Galileo platform	Steam100 Pro
Puhdistusjärjestelmä	Höyrypuhdistus
EAN-koodi	8017709365561



Estetiikka

Estetiikka	Musa	Painatustyyppi	Symbolit
Väri	Musta	Ovi	Kokolasi
Design	Litteä	Kahva	Musa
Materiaali	Lasi	Kahvan väri	Musta
Lasin tyyppi	Eclipse	Logo	Silkkipainettu
Väripainatus	Harmaa		

Säätimet

			
Näytön nimi	VivoScreen	Näytön kielten lkm	20
Näyttötekniologia	TFT	Näytön kielet	Italiano, English (UK), Français (FR), Français (CA), Nederlands, Español (ES), Español (MX), Português (PT), Svenska, Русский, Deutsch (DE), Dansk, Norsk, Polski, English (AU), Suomi, Ukrainian, Kazakh, Afrikaans (ZA), Zulu (ZA)
Säätimien asetus	Edistynyt kosketussäätö		

Ohjelmat/toiminnot

Keitto-ohjelmien lukumäärä	20
Automaattiset ohjelmat	150
Höyrytasot	3 + manuaalinen
Kustomoitavat reseptit	10

Perintieset paistotoiminnot



Staattinen



Puhallinavusteinen



Puhallin



Turbo



Eco



Suuri grilli



Grilli tuulettimella (suuri)



Runko



Alapuhallin



Pizza

Kypsennystoiminnot impulssihöyryllä



Ala- ja ylälämpö + puhallin



Kiertoilma + tuuletin



Kiertoilma + tuuletin + alalämpö



Turbo (pyöreä lämpöelementti +



Puolikas grilli ja puhallin

alalämpö + ylälämpö + puhallin)

Full steam teknologian toiminnot



Manuaalinen höyty



Höyry + alalämpö + ylälämpö +
puhallin



Höyry + pyöreä + puhallin

Kiertoilma + tuuletin + alalämpö



Lämmitys



Sous Vide

Muut höyrytoiminnot



Säiliön puhdistus



Vesiletku



Vesijohto



Kalkinpoisto

Muut toiminnot



Ajastettu sulatus



Sulatus painon perusteella



Kohotus



Paisto kiven päällä



BBQ



Ilmafriteeraus



Lämpimänäpitämis-toiminto



Lautasten lämmittäminen



Pyhäasetus

Puhdistustoiminnot



Vapor Clean

Vaihtoehdot



Ajastimen vaihtoehdot	Ajastettu aloitus ja keitto-ohjelman automaattinen pysäytys	DeltaT-kypsennys	Kyllä
Minuuttiajastin	Kyllä	Esittelytila	Kyllä
Muut vaihtoehdot	Lämpimänäpitämis-toiminto, Eco light, Kieliasetus, Digitaalikello, Äänenvoimakkuus, Kirkkaus, Sävyt	Demo-tila	Kyllä
Valmistus lämpömittarin avustuksella	Kyllä	Kosketusnäyttö	Kyllä
Monivaihekypsennys	Kyllä, 2 vaiheeseen asti	Kronologinen	Kyllä, 10 toimintoa käytössä
Smart cooking	Kyllä	Nopea esilämmitys	Kyllä
SameTime	Kyllä	Esilämmitys	Kyllä

Tekniset ominaisuudet



Tilavuus (litraa)	41 l	Luukku	Jäähdytettävä luukku
Kammio	QS-Galileo	Irrotettava luukku	Kyllä
Vähimmäislämpötila	25 °C	Täysin lasinen sisäovi	Kyllä
Enimmäislämpötila	250 °C	Irrotettava sisäluukku	Kyllä
Hyllyjen määrä	2	Luukun lasien määrä	3
Valojen määrä	2	Soft close-saranat	Kyllä
Valon tyyppi	LED	Soft Open -avaus	Kyllä
Valon tehokkuus	5 W	Hormi	Vaihteleva
Valo kun ovi on auki	Kyllä	Jäähdytysjärjestelmä	Keskipako
Alalämmön elementin teho	1200 W	Jäähdytyskanava	Yksi
Ylälämpö - teho	1000 W	Höyryalue	20 - 100%
Grilli-vastus - tehokkuus	1700 W	Uunin nettosisämitat (k x l x s)	214x462x397 mm
Suuri grilli - teho	2700 W	Lämpötilan säädin	Elektroninen
Pyöreä lämmityselementti - tehokkuus	2000 W	Uunin sisämateriaali	Ever Clean -emali
Lämmitys keskeytetään kun ovi avataan	Kyllä	Veden lataus	Fill&Hide 2, automaattinen
Oven avauksen tyyppi	Normaali avaus	Säiliön tilavuus	2 l

Suorituskyky/energiamerkintä



Energialuokka	A++	Energiankulutus kiertoilmatilassa	1,58 MJ
Uunin nettotilavuus	41 l	Energiankulutus per ohjelma, kiertoilma	0,44 kWh
Energiankulutus per ohjelma, kiertoilma	0,80 kWh	Uunien määrä	1
Energiankulutus tavallisessa tilassa	2,88 MJ	Energiatohokkuusindeksi (EEI)	61,1 %

Mukana tulevat lisävarusteet



Ritilä, takapysäytys	1	Rei'itetty uunipelti	1
Emaloitu syvä pelti (50 mm)	1	ruostumatonta terästä (40 mm)	
Paikka uunipellille	1	Teleskooppikiskopari, kokonaan ulosvedettävä	1
Pelti ruostumatonta terästä	1	Lämpötila	Kyllä, monessa kohdassa

Sähköliitännä

Virta	220-240 V	Sähköliitännäteho (W)	3000 W
Sähköpistokkeen tyyppi	(F;E) Schuko	Virta (Hz)	50/60 Hz
Virta	13 A	Johdon pituus	150 cm

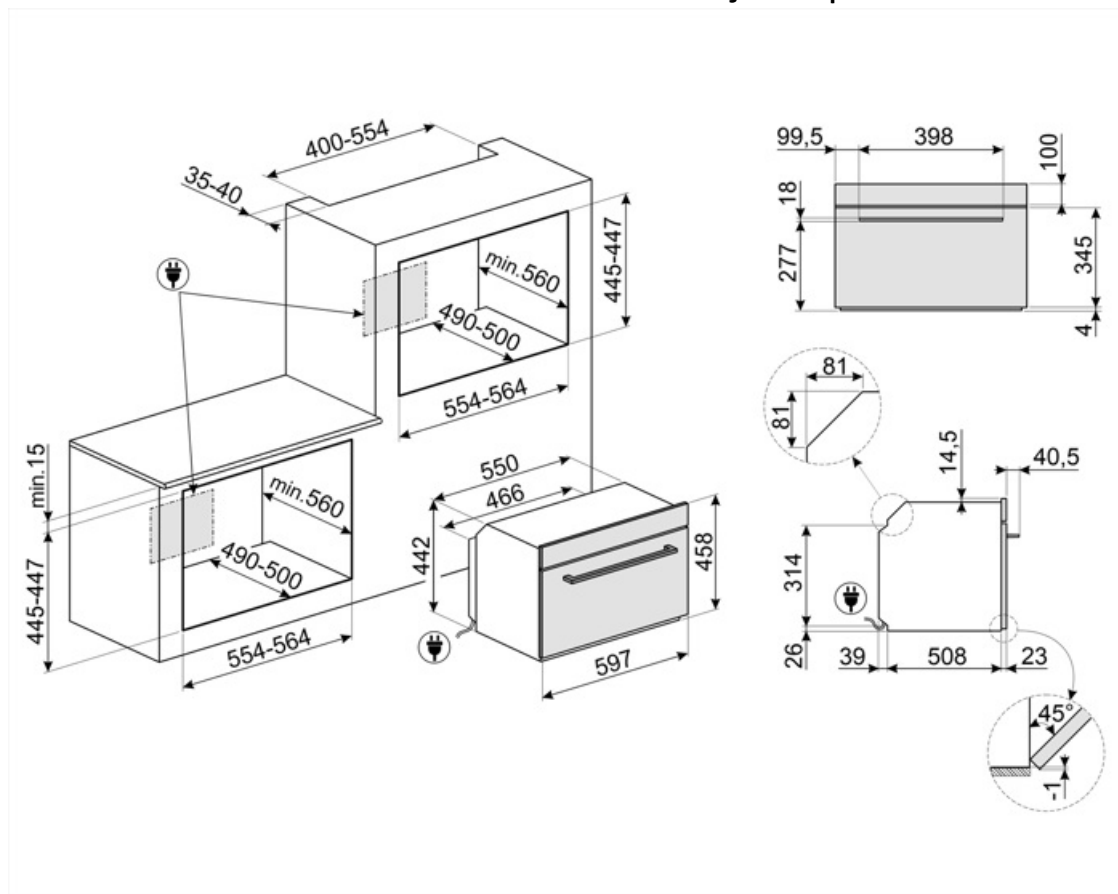

Compatible Accessories

BBQ

Double sided plate BBQ. Suitable for recreating succulent and crispy dishes in the oven with the typical taste of grilled cooking. The ribbed side is particularly suitable for meats and cheeses. The smooth side for fish, seafood and vegetables.



ET50

Emaloitu pelti, 50 mm syvä



STONE2

Suorakulmion muotinen pizzakivi ilman kahvoja, soveltuu 45 cm ja 60 cm leveisiin uuneihin. Mitat L42 x K1,8 x S37,5cm. Ihanteellinen pizzojen paistoon – tarjoaa samat tulokset kuin tyypillinen puu-uuni. Voidaan käyttää myös leivän, focaccian ja muiden, kuten paistosten, piirakoiden ja pikkuleipien leivontaan



ET20

Emaloitu pelti, 20 mm syvä



GTTV2

Totally extractable telescopic guides (1 level), suitable for steam ovens. Made in stainless steel, they guarantee stability and facilitate the smooth extraction of the trays.











Alternative products

























SO4204S4PS





















Hopea









Symbols glossary

-  A++: Energiatehokkuusluokka A++ auttaa säästämään jopa 20% energiaa luokkaan A verrattuna. Taatusti maksimaalinen suorituskyky minimaalisella kulutuksella.
-  Höyry-yhdistelmäunit:
Höyrykypsennysjärjestelmän avulla kaiken tyyppisen ruoan kypsennys sujuu entistä hellävaraisemmin ja nopeammin. Lämpötilan ja höyryn tasovaihtelut mahdollistavat halutun gastronomisen tuloksen toteutumisen. Höyrykypsennyksessä tarvitaan vähemmän rasvaa, jolloin ruoasta tulee terveellisempää ja aidompaa: Lisäksi se minimoi ruoan painon ja tilavuuden menetyksen kypsennyksen aikana. Höyrykypsennys soveltuu täydellisesti liharuokien valmistukseen: se tekee lihasta erittäin mureaa, mutta säilyttää kuitenkin kiillon tehden siitä mehukasta. Suositellaan lisäksi hapantaikinoiden ja leivän valmistukseen: kosteus auttaa taikinaa kasvamaan ja nousemaan paiston aikana ennen ulkokuoren muodostumista. Tuloksena on kevyempi ja helpommin sulava taikina, joka on erittäin huokoisaa. Se soveltuu myös nopeaan sulatukseen, ruokien lämmittämiseen niitä kovettamatta tai kuivattamatta sekä suolaisten ruokien luonnolliseen suolanpoistoon.
-  Aikaperusteinen sulatus: Manuaalinen sulatustoiminto. Toiminto lakkaa asetetun keston päätyttyä.
-  Painoperusteinen sulatus: Automaattinen sulatustoiminto. Sulatettavan ruoan tyyppi valitaan saatavilla olevista kategorioista (LIHA - KALA - LEIPÄ - JÄLKIRUOAT). Kun ruoan paino on lisätty, uuni määrittelee automaattisesti kunnolliseen sulatukseen tarvittavan ajan.
-  Kalkinpoistotoiminto: Liialliset kalkkikertymät tulee poistaa säiliöstä, jotta tuote toimisi oikeaoppisesti. Tuote kertoo itse, kun toimenpide on tarpeen.
-  Kolminkertaiset lasiovet: Lasiovien lukumäärä.
-  Automaattinen valon kytkeminen pois päältä: Energian säästämiseksi valaistus kytkeytyy automaattisesti pois päältä, kun on kulunut minuutti kypsennyksen alkamisesta. Toiminto voidaan ottaa pois päältä asetusvalikosta. Tässä tapauksessa valo palaa koko kypsennyksen ajan.
-  Sähkö

-  **Ever Clean -emali:** Ever Clean -emali laitetaan sähköstaattisesti kulmasta kulmaan ja reunasta reunaan, ja sillä estetään halkeamat tai säröt ajan kuluessa. Se on erityinen pyrolyyttimen emali, joka kestää happoja. Lisäksi se on miellyttävän kirkas ja edesauttaa uunin seinämien puhtautta vähäisen huokoisuutensa ansiosta. Se paistetaan yli 850 °C:ssa ja polymerisoidaan hitaasti tieteellisesti määritetyllä nopeudella tasaisen syvyyden ja lujuuden takaamiseksi. Ever Clean -emali luo virheettömän pinnoitteen sekä uunin sisäpuolelle että pelteihin ja tekee uunin pintojen kunnossapidosta erittäin helppoa ajan kuluessa, sillä se vähentää kypsennyksen aikana syntyvän rasvan tarttumista
-  **Staatinen:** Perinteinen kypsennys, joka soveltuu yhden ruokalajin valmistukseen kerrallaan. Puhallin ei ole päällä, ja lämpö tulee samanaikaisesti alhaalta ja ylhäältä. Staatinen kypsennys on hitaampaa ja herkempää, ja se soveltuu ihanteellisesti, kun ruoan halutaan olevan kypsää ja kuivaa myös sisäpuolelta. Ihanteellinen kaiken tyyppisten paistien, rasvaisten lihojen, leivän ja täytettyjen kakkujen valmistukseen.
-  **Kiertoilma alavastuksella:** Alavastuksen lisääminen antaa lämmittää pohjaa enemmän ruoissa, jotka edellyttävät lisäkypsennystä.
-  **ECO:** alhaisen energiankulutuksen ruoanlaittotoiminto, joka soveltuu erityisesti kypsennykseen yksittäisellä tasolla ja alhaisella energiankulutuksella. Suositellaan kaikentyyppiselle ruoalle, poikkeuksena ruoat, jotka voivat saada aikaan paljon kosteutta (esimerkiksi kasvikset). Maksimaalisen energiansäästön ja ajan vähentämisen aikaansaamiseksi suosituksena on laittaa ruoka uuniin ilman, että kypsennystilaa esilämmitettäisiin
-  **Puhallin ja grilli:** Erittäin voimakas lämpö, joka tulee ainoastaan ylhäältä kaksoislämmitysvastuksesta. Puhallin on päällä. Mahdollistaa paksuimpien lihojen optimaalisen grillauksen. Ihanteellinen suurille lihapaloille.
-  **Puhallinavusteinen:** Voimakas ja tasainen perinteinen kypsennys, soveltuu monimutkaisillekin resepteille. Puhallin on aktiivinen, ja lämpö tulee samanaikaisesti alhaalta ja ylhäältä. Tuuletettu kypsennys takaa nopeamman ja tasaisemman tuloksen, jolloin ruoan tuoksut tulevat ulos ja kosteus jää sisälle. Ihanteellinen uunipastan, keksien, paistien ja hedelmätorttujen paistoon.
-  **Alusta:** lämpöä tulee vain tilan alaosasta. Puhallin ei ole päällä. Ihanteellinen makeille ja suolaisille piirakoille, hedelmätortuille ja pizzoille. Suunniteltu täydentämään ja kypsennys ja tekemään ruoasta rapeampaa Tämä kaasuuunien symboli osoittaa kaasupoltinta.
-  **Kiertoilma:** täydellinen toiminto kaikenlaisten ruokien kypsentämiseen varoen. Lämpö tulee uunin takaosasta, ja se jaetaan nopeasti ja tasaisesti. Puhallin on päällä. Se on lisäksi ihanteellinen monilla eri tasoilla kypsentämistä varten ilman, että hajut ja maut sekoittuvat.
-  **Grilli:** Erittäin voimakas lämpö, joka tulee ainoastaan ylhäältä kaksoislämmitysvastuksesta. Puhallin ei ole päällä. Tarjoaa erinomaiset grillaus- ja gratinointitulokset. Kypsennyksen lopussa käytettynä tarjoaa yhtenäisen ruskistuksen ruoille.
-  **Pizzatoiminto:** Erityinen toiminto pizzan paistamiseksi pannussa. Toiminnolla paistetaan pizza, joka on pehmeä sisältä ja rapea ulkopuolelta ja jonka täyte on täydellisesti kypsennetty, ei kuiva eikä palanut.

-  Tyhjiökypsennys: Höyrytoiminto tyhjiökypsennettävien ruokien täydellistä valmistusta varten. Tuo esille ruokien maun ja pitää niiden ulkomuodon ja ravitsevat ainesosat muuttumattomina. Tyhjiökypsennys (Sous Vide), jossa hyödynnetään höyryuunia, on lisäksi uskomattoman terveellinen ja aito kypsennystapa. Tyhjiökypsennystekniikan avulla lämpö voidaan siirtää tehokkaasti höyrystä ruokaan, jolloin maut, ravitsevat ainesosat ja kosteus eivät häviä hapettumisen vuoksi. Tyhjiökypsennys tarjoaa lisäksi paremman ruokien kypsennyksen hallinnan perinteisiin menetelmiin verrattuna ja takaa tasaiset kypsennystulokset. Lisäksi se mahdollistaa kypsennyksen matalammalla lämpötilalla kuin tavallisesti.
-  Assisted + Steam -toiminto: tehokasta ja tasaista kypsennystä. Puhallin on aktiivinen, ja lämpö tulee samanaikaisesti alhaalta ja ylhäältä. Höyryn lisääminen mahdollistaa ruoan organoleptisten ominaisuuksien säilyttämisen ja hostaa ruoan kypsymistä sisältä, jolloin siitä tulee rapeampaa ja helpommin sulavaa. Ihanteellinen vasikanpaistille, ankanpaistille ja kokonaisen kalan kypsennykseen.
-  FUN_STEAM_OTHER_WATER_IN_OUT_72dpi
-  Turbo: lämpö tulee 3 suunnasta: uunin ylä- ja alapuolelta ja takaa. Puhallin on päällä. Se mahdollistaa nopean kypsennyksen jopa eri tasoilla ilman, että aromit sekoittuvat. Ihanteellinen suurille ruokamäärille, jotka edellyttävät voimakasta kypsennystä.
-  Pulssitettu kiertohöyry: Antaa lisäkosteutta ruokaan kypsennyksen aikana. Erinomainen leivän paistossa. Kosteuden avulla leivän hiiva venyy edelleen kypsennyksen alussa, jolloin taikina on ilmavaa ja kevytrakenteista. Kypsennysprosessin loppuosa mahdollistaa leivälle ominaisen kuoren muodostumisen.
-  Pulssitettu kiertohöyry: Antaa lisäkosteutta ruokaan kypsennyksen aikana. Erinomainen leivän paistossa. Kosteuden avulla leivän hiiva venyy edelleen kypsennyksen alussa, jolloin taikina on ilmavaa ja kevytrakenteista. Kypsennysprosessin loppuosa mahdollistaa leivälle ominaisen kuoren muodostumisen.
-  Höyrykypsennys: luonnollinen tapa kypsentää mitä tahansa tuotteita, kasviksista jälkiruokiin, siten, että ainesosien organoleptiset ja ravitsemukselliset ominaisuudet säilyvät. Ihanteellinen kypsennykseen ilman rasvaa ja ruoan lämmittämiseen sitä kuivattamatta. Höyry soveltuu erinomaisesti, kun kypsennetään samanaikaisesti ruokia, joilla on eri kypsennysajat.
-  Kiertoilma + höyry: Höyryn lisääminen kiertoilmakypsennykseen mahdollistaa ruoan organoleptisten ominaisuuksien paremman säilymisen. Lämpö tulee uunin takaosasta, ja se jaetaan nopeasti ja tasaisesti. Puhallin on päällä. Se tarjoaa täydellisen tavan kaikenlaisien ruokien kypsennykseen herkemmin. Se on lisäksi ihanteellinen monilla eri tasoilla kypsennykseen varten ilman, että hajut ja maut sekoittuvat. Ihanteellinen paistien, kanan ja leivonnaisten, kuten nostatettujen kakkujen ja leivän valmistukseen.
-  Uudelleenlämmitys: Tällä toiminnolla voidaan uudelleenlämmittää aiemmin kypsennettyjä ruokia ilman, että nämä kuivuvat tai kovettuvat.
-  Tuuletin grillillä, pulssitettu höyry: Täydellisesti paahdetun lihan valmistukseen. Lisäkosteus pitää lihan mehukkaana ja mureana, ja turbotoiminnon tarjoama lämpö luo tutut ja rakkaat karamellisoidut maut.
-  Kiertoilma + alavastuksen pulssitettu höyry: Ihanteellinen piirakoiden lämmitykseen. Tämä toiminto tekee pohjasta jälleen rapean, mutta ei kuivaa sisäosaa uunissa olevan lisäkosteuden ansiosta.
-  Pulssitettu turbohöyry: Täydellisesti paahdetun lihan valmistukseen. Lisäkosteus pitää lihan mehukkaana ja mureana, ja turbotoiminnon tarjoama lämpö luo tutut ja rakkaat karamellisoidut maut.

-  Kompaktit laitteet, joiden korkeus 45 cm - täydellinen ratkaisu matalien keittiösarjojen toiminnallisiin tarpeisiin. Saatavilla eri tyyppeinä ja eri tyyleinä.
-  Sisäluukun lasi: voidaan poistaa muutamalla helpolla liikkeellä puhdistusta varten.
-  Alustan telineen lämmitys: toiminto ruokien lämmitykseen tai lämpimänä pitämiseen. Aseta leivontapelti alimmalle telineelle ja lisää lämmitettävät ruoat.
-  40 °C:n ilma tarjoaa täydellisen ympäristön hiivataikinoiden nostatukseen. Riittää, että valitset toiminnon ja asetat taikinan sisälle määrättyksi ajaksi.
-  SAPATTI: tämän toiminnon avulla voit valmistaa ruokaa ottaen huomioon juutalaisten lepopäiväsäännöt.
-  Uunissa on 2 eri kypsennystasoa.
-  Soft close: kaikki mallit on varustettu edistyneellä oven sulkemisen pehennystoiminnolla, jonka ansiosta laite sulkeutuu pehmeästi ja hiljaisesti.
-  Teleskooppikiskot: voit laittaa ruoan sisälle ja tarkistaa sen ilman, että sinun pitäisi ottaa se kokonaan pois uunista.
-  Höyrypuhdistus: yksinkertainen puhdistustoiminto, jossa uunin kerrostumat poistetaan höyryllä.
-  Tilavuus kertoo, minkä verran uunissa on käytettävänä tilaa litroissa.
-  Täyslasinen sisäluukku: Täyslasinen sisäluukku, yksittäinen sileä pinta, joka on helppo pitää puhtaana.
-  KEEP_WARM_72dpi
-  Lämpötila-anturi: lämpötila-anturin avulla paistit, kylkipaistit ja eri tavalla leikatut ja eri kokoiset lihat voidaan kypsentää juuri sopiviksi. Anturi parantaa ruoan kypsennystä ytimen lämpötilan tarkan hallinnoinnin ansiosta. Ruoan ydinlämpötila mitataan kärjen sisällä olevan erityisen anturin avulla. Kun välitön lämpötila saavuttaa käyttäjän asettaman kohdelämpötilan, kypsennys on valmis
-  Nopea esilämmitys: kypsennystä edeltää esilämmitysvaihe, jonka aikana kypsennysosasto kykenee saavuttamaan asetetun lämpötilan. Tämä vaihtoehto vähentää aikaa 50 %.
-  Valinta, joka on suunniteltu hälventämään kaikki epäilykset Yli 100 ponnahdusikkunaa, jotka voidaan aktivoida koskettamalla pitkään mitä tahansa kuvaketta, tarjoavat tietoa näytön käytöstä ja kypsennyksestä.
-  Smart Cooking tarjoaa täydellisen reseptin tilanteeseen kuin tilanteeseen. Liha, kala, pasta, jälkiruoat jne.: yli 150 automaattista reseptiä, joiden ansiosta valmistus käy käden käänteessä. Valitse menu – uuni huolehtii lopusta.
-  Laitteen optimaalisen toiminnan takaamiseksi säiliön puhdistamista suositellaan tehtäväksi noin kerran 2–3 kuussa.
-  Elektroninen ohjaus: Jotta uunin sisäinen lämpötila pysyisi välillä 2–3 °C. Näin voidaan kypsentää ruokaa, joka on erittäin herkkää lämpötilan vaihteluille, kuten kakut, kohokkaat ja vanukkaat.
-  Tilavuus kertoo, minkä verran uunissa on käytettävänä tilaa litroissa.
-  4,3 tuuman VIVO-näyttö tarjoaa kehittyneen värikosketusnäytön käyttöliittymän, jonka välityksellä voidaan hallinnoida automaattisesti käynnistysohjelmia, kuten Delta T, Multi-step ja SameTime-käynnistys.

-  Lämpimänä pidon toiminto pitää kypsennetyn ruoan lämpimänä.
-  Monen kohdan lämpötila-anturissa on kolme tunnistuskohtaa. Tämä tarkoittaa, että ydinlämpötilan lisäksi myös muiden alueiden lämpötila tunnistetaan. Uuni prosessoi kaikkia nämä tiedot epätasaisen kypsennyksen välttämiseksi. Tällä tavalla jokainen tuote voidaan kypsennää ammattilais- ja ravintolatasoisesti.
-  Täydellinen tapa luoda täydellinen menu muutamalla täydellisellä vaiheella siten, että aikaa säästyy huomattavasti. Suureen tilaan mahtuu eri tyyppistä ruokaa samaan aikaan, ja ruoka voidaan kypsennää ilman, että hajut sekoittuvat. Tarkasti suunnitellut termodynaamiset virtaukset mahdollistavat tasaisen kypsennyksen jokaisella tasolla. SameTime-algoritmi laskee ajat, kypsennystoiminnot ja kaikki parametrit siten, että 3 ruokaa ovat valmiina samanaikaisesti.
-  AIRFRY-Ilmafriteeraustelineen oma paistotoiminto. Ihanteellinen perinteiseen uunissa friteeraukseen, mutta vähemmällä kalori- ja rasvamäärällä. Sen ansiosta voit paistaa nopeasti ja helposti esimerkiksi ranskalaisia perunoita, friteerattuja kasviksia ja kalaa, ja täydellinen ruskistus ja rapeus säilyvät.
-  DeltaT-kypsennys Uuni asettaa automaattisesti kammion lämpötilan ennaltamääritettyyn lämpötilaan (nimeltä deltaT), joka on suurempi kuin anturin tunnistama ytimen lämpötila. Kun anturi havaitsee lisäasteen ytimessä, uuni lisää automaattisesti myös sisäistä lämpötilaansa yhdellä asteella. Uuni tarjoaa mahdollisuuden valita kolmesta eri deltaT-kypsennystavasta (hidas, keskinopea ja nopea), minkä lisäksi voidaan valita mikä tahansa ytimen lämpötila. Teknologian tehopaketti, jonka avulla saadaan aikaan mureita, mehukkaita ja terveitä tuotteita, jotka ovat lisäksi huippulaatuisia.
-  INSTANT GO: tämän vaihtoehdon aktivointi mahdollistaa välittömästi alkavan kypsennyksen. Esilämmitys sisältyy kypsennysaikaan, ja uuni saavuttaa halutun lämpötilan asteittain. Soveltuu erityisen hyvin pakasteruoalle.
-  Veden lisäysjärjestelmä on suunniteltu tehostamaan uunin estetiikkaa. Täyttö- ja tyhjennysputki voidaan poistaa helposti uunista, ja vettä voidaan lisätä milloin tahansa kypsennysjakson aikana ovea avaamatta, mikä takaa höyryn rajoittamattoman keston.
-  Kaksipuolisen BBQ-lautasen oma paistotoiminto. Soveltuu herkullisten ja rapeiden ruokien valmistukseen uunilla siten, että tyypillinen grillauksen maku säilyy. Uurrettu puoli soveltuu erityisen hyvin lihalle ja juustolle; sileä puoli sopii kalalle, äyriäisille ja vihanneksille.
-  Erityinen kypsennystoiminto suorakulmaiselle paistokivelle PPR2 Mitat soveltuvat ihanteellisesti pizzojen paistoon siten, että saadaan sama tulos kuin perinteisellä puu-uunilla. Voidaan käyttää myös leivän, focaccian ja muiden, kuten paistosten, piirakoiden ja pikkuleipien leivontaan.