

SO4301M0N



Kategori	Kompaktovn 45 cm
Produktfamilie	Ovn
Energitilførsel	Elektrisk
Varmekilde	Elektrisk
Tilberedningsmetode	Mikrobølgeovn med grill
Galileo platform	Micro + grill
EAN-kode	8017709315542



Æstetik

Æstetik	Classic	Type af silketryk	Symboler
Farve	Matsort	Låge	Med 2 vandrette paneler
Finish	Matt	Håndtag	Classic
Design	Flad	Håndtag farve	Sort
Materiale	Rustfrit stål	Logo	Præget
Type af stål	Børstet	Betjeningsknapper	Classic
Glastype	Eclipse	Betjening farve	Sort
Farve silketryk	Sølv		

Betjeninger

			
Displaynavn	CompactScreen	Betjeningsindstillinger	Betjeningsknapper
Displayteknologi	LCD	Ant. knapper	2

Programmer/Funktioner

Ant. madlavningsfunktioner	4
Opskrifter, der kan tilpasses	No
Traditionelle madlavningsfunktioner	



Stor grill

Mikrobølgefunktioner

 Mikrobølge	 Mikroovn + grill	 Kokkefad (Bager)
---	--	--

Andre funktioner

 Optøning efter tid

Valgmuligheder



Timerindstillinger	Forsinket start og automatiske slut tilberedning	Bejteningslås/børnesikring	Ja
Minutur	Ja	Andre muligheder	
Timer	Ja	Udstillingstilstand	Ja

Tekniske egenskaber



Kapacitet (liter)	<50 l	Døråbning type	Standardåbning
Ovnrum	QS-Galileo	Låge	Temperate-låge
Min. temperatur	30 °C	Samlet antal lågeglas	3
Maksimal temperatur	250 °C	Mikrobølgeovn standser, når lågen åbnes	Ja
Antal hylder	2	Kølesystem	Tangentiel
Antal lamper	1	Kølekanal	Enkelt
Type af lamper	Halogen	Nettodimensioner for indvendigt rum (HxBxD)	212x462x407 mm
Lys effekt	40 W	Temperaturstyring	Elektronisk
Lys, når lågen åbnes	Ja	Ovnrum materiale	Ever Clean-emaile
Grillelement - effekt	1500 W	Mikrobølgeovn skærmbeskyttelse	Ja
Opvarmningen suspenderes, når lågen åbnes	Ja		

Ydeevne/energimærke



Rummets nettorumfang	40 l	Mikrobølgeovn udgangseffekt	800 W
Antal rum	1		

Medfølgende tilbehør

Rist med bagstop	1
-------------------------	---

Elektrisk tilslutning

Spænding	220-240 V	Elektrisk tilslutning, normering (W)	3000 W
Stik	Nej	Frekvens (Hz)	50 Hz
Nuværende	13 A	Kabellængde	150 cm

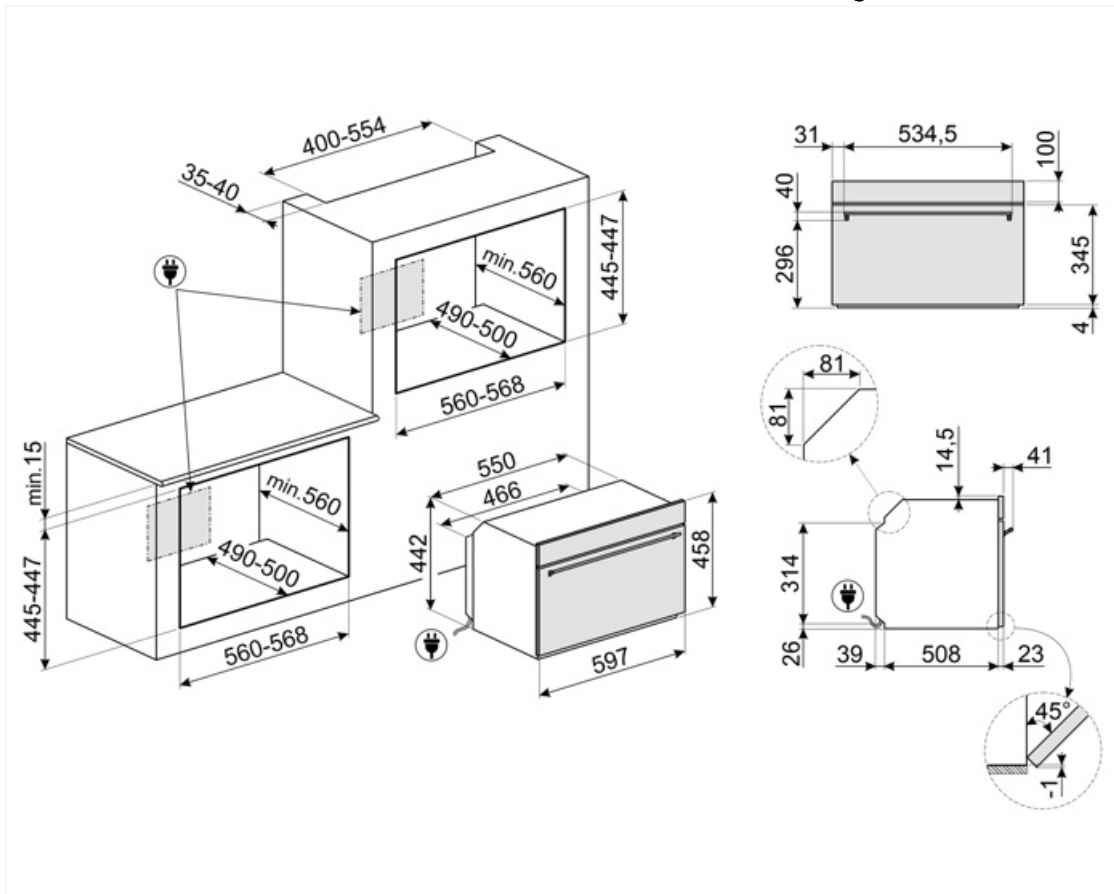

Compatible Accessories

BBQ

Double sided plate BBQ. Suitable for recreating succulent and crispy dishes in the oven with the typical taste of grilled cooking. The ribbed side is particularly suitable for meats and cheeses. The smooth side for fish, seafood and vegetables.



ET50

Emaljeret bakke, 50 mm dyb



ET20

Emaljeret bakke, 20 mm dyb





















STONE2

Rektangulær pizzasten uden håndtag, egnet til 45 cm og 60 cm brede ovne. Mål B42 x H1,8 x D37,5 cm. Ideel til tilberedning af pizzaer med samme resultat som en typisk brændefyret ovn. Kan også bruges til bagning af brød, focacciaer og andre opskrifter som tærter, flaner eller småkager



Symbols glossary

 <p>Børnesikring: nogle modeller er udstyret med en enhed til at låse programmet / cyklussen, så det ikke på uheldigvis kan ændres.</p>	 <p>Mikrobølgeenergi forkorter tilberedningstiderne drastisk og giver energibesparelser.</p>
 <p>Luftkølesystem: for at sikre en sikker overfladetemperatur.</p>	 <p>Optøning på tid: Manuel optøningsfunktion. Ved afslutningen af den indstillede varighed stopper funktionen.</p>
 <p>Triple glaslåger: Antal glaslåger.</p>	 <p>Elektrisk</p>
 <p>Ever Clean Emalje: Ever Clean emalje påføres elektrostatisk, hjørne til hjørne og kant til kant for at forhindre revner over tid. Det er en særlig pyrolytisk emalje, der er resistent over for syrer, der ud over at være behageligt lys, fremmer større rengøring af ovnvæggene takket være dens lavere porøsitet. Den bages ved over 850 °C og polymeriseres langsomt med en videnskabeligt bestemt hastighed for at sikre ensartet dybde og styrke Ever Clean emalje skaber en upåklagelig finish både på indersiden af ovnen og på bækkerne, hvilket gør ovnens overflader utrolig lette at vedligeholde over tid, da det reducerer vedhæftningen af fedt under tilberedningen</p>	 <p>Crisper: Samtidig betjening af mikrobølgeovn, grill og crisper plade (når den er forvarmet) gør det muligt for maden at blive sprød og gylden, ideel til tilberedning af pizza osv</p>
 <p>Grill: Meget intens varme kommer kun ovenfra fra et dobbelt varmeelement. Ventilatoren er ikke aktiv. Giver fremragende grill- og gratinerende resultater. Bruges i slutningen af madlavningen, giver det en ensartet bruning til retter.</p>	 <p>Mikroovn: Mikrobølger trænger direkte ind i maden og tilbereder meget hurtigt og med betydelige energibesparelser. Velegnet til madlavning uden fedt, de er også i stand til at tø og opvarme mad uden at ændre dets oprindelige udseende og aroma. Mikrobølgefunktionen kan også kombineres med konventionelle funktioner med alle de resulterende fordele. Ideel til alle typer mad.</p>
 <p>Mikrobølgeovn + grill-legeme: Brug af grillen resulterer i en perfekt bruning af madens overflade. Mikrobølger tillader i stedet for madlavning på kort tid den indre del af maden.</p>	 <p>Kompakte apparater med en højde på 45 cm - perfekt løsning til at opfylde de funktionelle krav til køkkensæt med lille højde. Fås i flere typer og i forskellige stilarter.</p>
 <p>Sidelys: To modstående sidelygter øger synligheden inde i ovnen.</p>	 <p>Ovnrummet har 2 forskellige tilberedningsniveauer.</p>
 <p>Elektronisk betjening: Giver dig mulighed for at opretholde temperaturen inde i ovnen med nøjagtigheden 2-3 °C. Dette gør det muligt at tilberede måltider, der er meget følsomme over for temperaturændringer, såsom kager, souffles, buddinger.</p>	 <p>Hælgitter: hælgitteret kan let hægtes af for at kunne bevæge varmelegemet og rengøre apparatets top i et enkelt trin.</p>
 <p>Kapaciteten angiver mængden af anvendelig plads i ovnrummet i liter.</p>	 <p>Kapaciteten angiver mængden af anvendelig plads i ovnrummet i liter.</p>

