

SO4301M0N



Kategória	45 cm
Termékcsalád	Sütő
Tápellátás	Elektromos
Hőforrás	ELEKTROMOSSÁG
Főzési mód	Mikrohullámú grillel
Galileo platform	Mikró + grill
EAN kód	8017709315542



Küllem

Design család	Classica	Serigraphy type	Symbols
Szín	Matt fekete	Ajtó	2 vízszintes csíkkal
Felületkezelés	Matt	Fogantyú	Klasszikus
Design	Flat	Fogantyú színe	Fekete
Anyag	Rozsdamentes acél	Logo	Embossed
Acél típusa	Szálcsiszolt	Vezérlőgombok	Klasszikus
Üveg típusa	Eclipse	Vezérlőelemek színe	Fekete
Serigraphy colour	Ezüst		

Kezelő elemek



Megjelenő név	CompactScreen	Vezérlőbeállítás	Gombok
Képernyőtechnológia	LCD	Vezérlők száma	2

Programok / Funkciók

Sütési funkciók száma 4

Hagyományos sütési funkciók

Nagy grill

Mikrohullámú funkciók

Mikrohullámú sütő

Mikrohullámú + grill

Chef edény (sütőedény)

Egyéb funkciók



Kiolvasztás idő szerint

Opciók



Időbeállítási lehetőségek

Időzítő

Időzítő

Késleltetett indítás és automatikus befejezés

Igen

1

A zár/gyermekbiztonság vezérlése

Igen

Bemutatóterem demó opció

Igen

MŰSZAKI JELLEMZŐK



Minimális hőmérséklet 50 °C

Maximális hőmérséklet 250 °C

Polcok száma 2

Lámpák száma 1

Világítás típusa Halogén

Fényerősség 40 W

Az ajtó kinyitásakor világít Igen

Grillező elem – teljesítmény 1500 W

Fűtés felfüggesztve az ajtó kinyitásakor Igen

Ajtónyitás típusa Standard nyitás

Ajtó Hideg ajtó

Ajtóüvegek száma összesen 3

Az ajtó kinyitásakor a mikrohullámú sütő leáll Igen

Hűtőrendszer Érintő

Cooling duct Single

Használható sütőtér méretei (ma. x ma. x mé.) 212x462x407 mm

Hőmérsékletszabályozás Elektronikus

Sütőtér anyaga Ever clean zománc

Mikrohullámú védelem Igen

Teljesítmény / Energiacímke



A sütőtér nettó térfogata 40 l

Sütőterek száma 1

Mikrohullámú hatásos teljesítmény 800 W

Mellékelt tartozékok

Hátsó ütközővel ellátott állvány (konkáv) 1

Elektromos csatlakozás

Feszültség 220-240 V

Jelenlegi 13 A







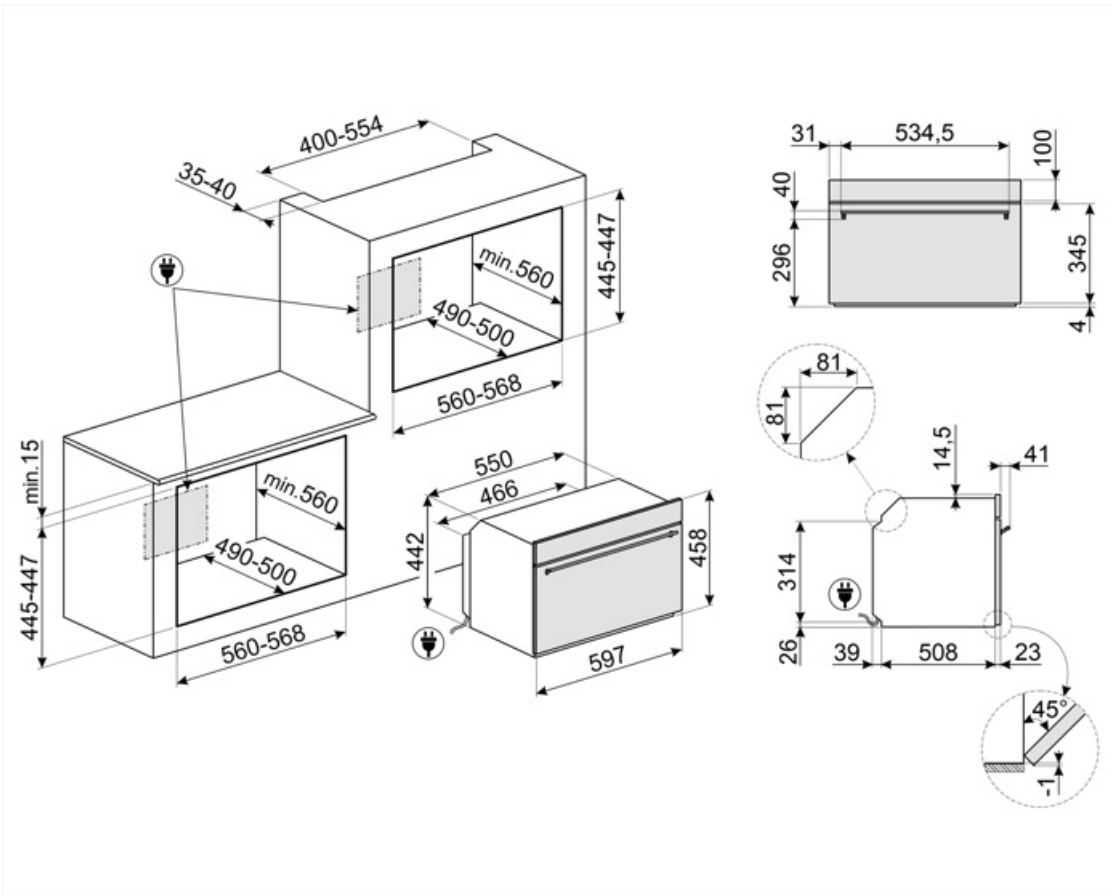











Névleges teljesítmény 3000 W

Frekvencia (Hz) 50 Hz

Tápkábel hossza 150 cm



Symbols glossary (TT)

 Gyerekzár: néhány modell fel van szerelve a program/ciklus zárolására szolgáló eszközzel, hogy ne lehessen véletlenül megváltoztatni.	 A mikrohullámú energia drasztikusan lerövidíti a sütési időt és energiatakarékosságot eredményez.
 Léghűtő rendszer: a biztonságos felületi hőmérséklet biztosítása érdekében.	 Kiolvasztás idő szerint: Kézi leolvasztás funkció. A beállított időtartam végén a funkció leáll.
 Hármás üvegezésű ajtók: Üvegezett ajtók száma.	 Elektromos
 Ever Clean zománc: Az Ever Clean zománc elektrosztatikus módszerrel viszik fel, saroktól sarokig és széltől szélig, hogy megelőzze a repedést vagy törést az idő múlásával. Ez egy különleges pirolitikus zománc, ellenálló a savakkal szemben, amely amellet, hogy kellemesen fényes, elősegíti a sütő falainak jobb tisztítását az alacsonyabb porozitásnak köszönhetően. 850°C feletti hőmérsékleten égetik ki, és tudományosan meghatározott ütemben, lassan polimerizálják, így biztosítják az egyenletes vastagságot és szilárdságot. Az Ever Clean zománc kifogástalan felületet biztosít mind a sütő belsejében, mind a tepsiken, így a sütő felületei hihetetlenül könnyen karbantarthatók az idő múlásával, mivel a zsír kevésbé tapad meg sütés közben.	 Frissentartó A mikrohullámú sütő, a grill és a pirítólappal egyidejű használata (előmelegítés után) lehetővé teszi, hogy az ételek ropogósra és aranyszínűre süljenek, ideális pizza sütéséhez stb.
 Grill: Nagyon erős hő, amely csak felülről, egy dupla fűtőelemből érkezik. A ventilátor nem aktív. Kiváló grillezési eredményt biztosít. A sütés végén használva egyenletes barnítást biztosít az ételeknek.	 Mikrohullám: A mikrohullámú sütők közvetlenül az élelmiszerbe hatolva nagyon gyorsan és jelentős energiamegtakarítással főznek. Alkalmassá teszi a zsírnélküli sütésre, képes kiolvasztani és felmelegíteni az ételeket anélkül, hogy megváltoztatnák eredeti megjelenésüket és aromájukat. A mikrohullámú funkció kombinálható a hagyományos funkciókkal is, az összes ebből eredő előnnyel. Ideális mindenféle ételhez.
 Mikrohullámú + grill elem: A grill használata az étel felületének tökéletes barnulását eredményezi. A mikrohullámok hatása pedig lehetővé teszi, hogy rövid idő alatt megfőzze az étel belső részét.	 45 cm magas kompakt készülékek – tökéletes megoldás a kis magasságú konyhák funkcionális követelményeinek kielégítésére. Különböző típusokban és stílusokban kapható.
 Oldalsó lámpák: Két szemben lévő oldalsó lámpa növeli a láthatóságot a sütőben.	 2 A sütőtérnek 2 különböző sütési szintje van.
 Elektronikus vezérlés: A sütő belsejében a hőmérsékletet 2-3°C pontossággal tudja tartani. Ez lehetővé teszi a hőmérséklet-változásra nagyon érzékeny ételek, például sütemények, szufle, pudingok elkészítését.	 Billenő rács: a billenő rács könnyen kiakasztható, hogy a fűtőelemet elmozdíthassa és a készülék tetejét egyetlen egyszerű lépésben megtisztíthassa.
 40 lt A kapacitás a sütőtérben lévő hasznos tér méretét mutatja literben.	 COMPACT screen ...