

# SO4301M0N

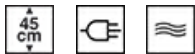

Kategori	Kompakt 45 cm
Produktserien	Ovn
Strømkilde	Elektrisk
Varmekilde	Elektrisk
Matlagingsmetode	Mikrobølgeovn med grill
Galileo platform	Micro + grill
EAN-kode	8017709315542



## Estetisk linje

Estetikk	Classic	Type silketrykk	Symboler
Farge	Matt Sort	Dør	Med 2 horisontale paneler
Finish	Matt	Håndtak	Classic
Design	Flat	Håndtak farge	Sort
Materiale	Rustfritt stål	Logo	Preget
Type rustfritt stål	Børstet	Kontroll brytere	Classic
Glass Type	Formørkelse	kontroller farge	Sort
Farge på silketrykk	Sølv		

## Kontroller



			
Displaynavn	CompactScreen	Kontrollinnstilling	Kontroll brytere
Displayteknologi	LCD	Antall kontroller	2

## Programmer/funksjoner

Antall tilberedningsfunksjoner	4
Oppskrifter tilpasses	No
Tradisjonelle tilberedningsfunksjoner	



## Mikrobølgeovn funksjoner

 Mikrobølgeovn	 Mikrobølgeovn + grill	 Chef tallerken (Baker)
--	---	--

## Andre funksjoner

 Opptining etter tid
--

## Funksjoner



<b>Tidsinnstillingsvalg</b>	Tilberedning med forsinket start og automatisk slutt	<b>Kontroller med barnelås</b>	Ja
<b>Timer</b>	Ja	<b>Andre muligheter</b>	
<b>Tidsur</b>	1	<b>Demomodus</b>	Ja

## Tekniske egenskaper



<b>Laveste temperatur</b>	50 °C	<b>Dør</b>	Temperaturregulert dør
<b>Høyeste temperatur</b>	250 °C	<b>Antall glass i ovnsdøren</b>	3
<b>Antall hyller</b>	2	<b>Mikrobølgeovn stopper når dør åpnes</b>	Ja
<b>Antall lamper</b>	1	<b>Kjølesystem</b>	Tangential
<b>Type lampe</b>	Halogen	<b>Kjøledyse</b>	Enkelt
<b>Lett effekt</b>	40 W	<b>Nettomål for ovnsrom (H x B x D)</b>	212x462x407 mm
<b>Lys når døren åpnes</b>	Ja	<b>Temperaturkontroll</b>	Elektronisk
<b>Grillelement - styrke</b>	1500 W	<b>Materiale ovnsrom</b>	Ever clean-omalje
<b>Oppvarming suspendert når døren åpnes</b>	Ja	<b>Verneskjerm for mikrobølgeovn</b>	Ja
<b>Dør åpning type</b>	Standard åpning		

## Kapasitets-/energietikett



<b>Nettovolum for ovnsrom</b>	40 l	<b>Mikrobølgeeffekt</b>	800 W
<b>Antall ovnsrom</b>	1		

## Standardtilbehør

<b>Rist med bakre stopp</b>	1
-----------------------------	---

## Elektrisk tilkobling

<b>Spenning</b>	220-240 V	<b>Frekvens (Hz)</b>	50 Hz
-----------------	-----------	----------------------	-------

Nåværende

13 A

Lengde på ledning

150 cm







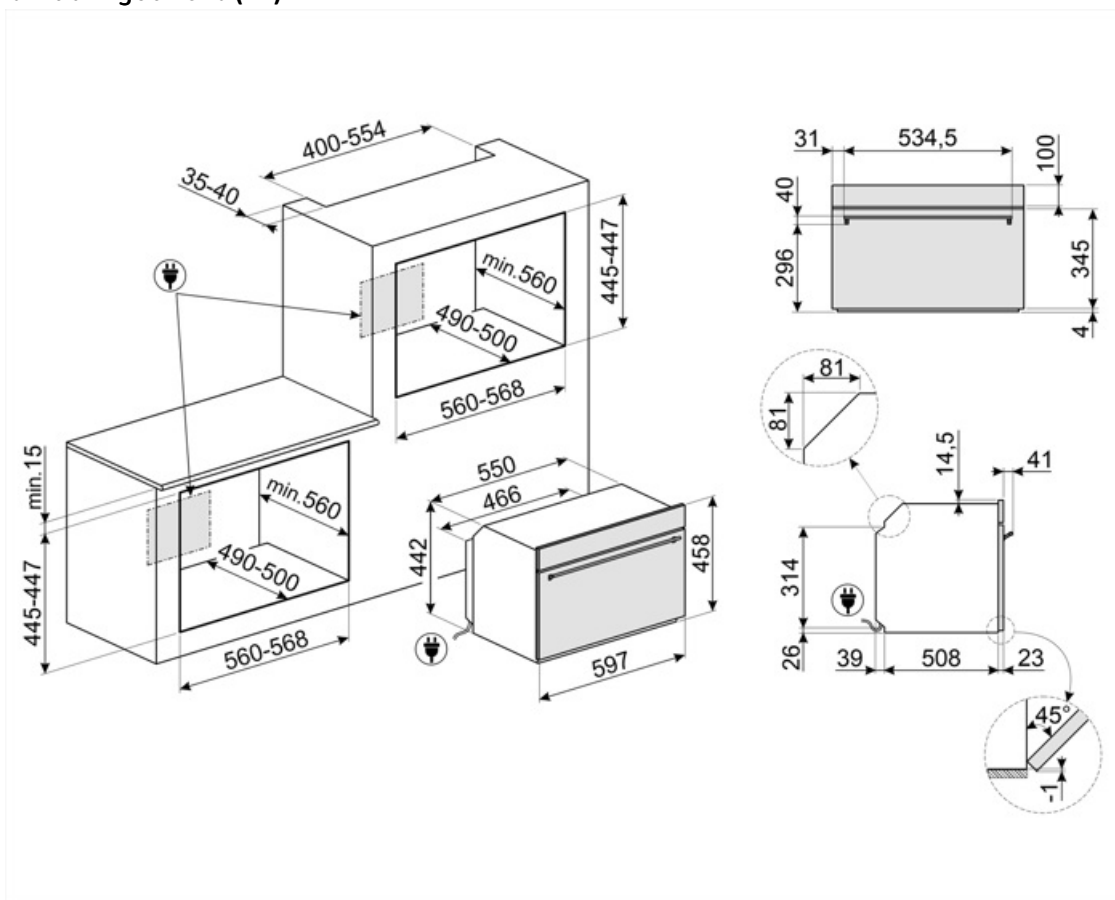











Elektrisk

3000 W

tilkoblingseffekt (W)



## Symbols glossary

 <p>Barnesikring: Noen modeller er utstyrt med en innretning som låser programmet/syklusen slik at den ikke kan endres ved uhell.</p>	 <p>Mikrobølgeenergi korter ned tilberedningstiden betraktelig og fører til energibesparelse.</p>
 <p>Luftkjølesystem: For å garantere en sikker overflatetemperatur.</p>	 <p>Tidsstyrt tining: Manuell tinefunksjon. Når den innstilte tiden løper ut vil funksjonen stanse.</p>
 <p>Trippel glassdør: Antall glassdører.</p>	 <p>Elektrisk</p>
 <p>Ever Clean Enamel: Ever Clean emaljen påføres elektrostatisk, fra hjørne til hjørne og kant til kant, for å unngå sprekke-dannelser over tid. Det er en spesielt pyrolytisk emalje, med høy motstand mot syrer i tillegg til å ha en behagelig glans, som muliggjør bedre rengjøring av ovnsveggene takket være sin lavere porøsitet. Den bakes ved 850 °C og polymeriseres ved en vitenskapelig fastsatt hastighet for å sikre en jevn dybde og styrke. Ever Clean emalje gir et ulastelig sluttresultat både på innsiden av ovnen og på brettene, noe som gjør at flatene til ovnen er svært enkle å vedlikeholde over tid siden fett ikke fester seg ved steking</p>	 <p>Crisper: Samtidig bruk av mikrobølger, grill og crisper_plate (etter forvarming) gjør at maten blir sprø og gyllen, ideelt for å steke Pizza osv.</p>
 <p>Grill: Svært intens varme kommer kun ovenfra fra et dobbelt varmeelement. Viften er ikke aktiv. Gir ypperlige grill- og gratineringsresultater. Brukes ved endt steking for å gi et en jevn bruking av retten.</p>	 <p>Mikrobølger: Ved å penetrere rett inn i kjøttet vil mikrobølger tilberede maten svært fort og med betydelig energisparing. Egnert for steking uten fett, men også til tining og varming av mat uten å endre den opprinnelige utseende og aroma. Mikrobølgefunksjonen kan også kombineres med konvensjonelle funksjoner med alle de resulterende fordeler. Ideell for alle typer mat.</p>
 <p>Mikrobølge + grillelement: Bruk av grill resulterer i perfekt bruning utvendig. Mikrobølgene gjør det mulig å steke maten innvendig på kort tid.</p>	 <p>Kompakte apparater med en høyde på 45 cm - perfekt løsning på funksjonskravene til kjøkkensett med små høyder. Tilgjengelig i flere forskjellige stiler.</p>
 <p>Sidelys: To motstående sidelys øker sikten på innsiden av ovnen.</p>	 <p>Ovnkammeret har 2 forskjellige stekenivåer.</p>
 <p>Elektronisk kontroll: Gjør det mulig å kontrollere temperaturen i ovnen med en presisjon på 2-3 °C. Dette gjør det mulig å steke mat som er svært følsom for temperaturendringer, slik som kaker, soufflé, puddinger.</p>	 <p>Tiltbar rist: Den tiltbare risten kan enkelt hektes av for å flytte varmeelementet og rengjøre oversiden av apparatet i et enkelt steg.</p>
 <p>Kapasiteten angir mengden anvendbar plass i ovnen oppgitt i liter.</p>	 <p>Kapasiteten angir mengden anvendbar plass i ovnen oppgitt i liter.</p>
 <p>...</p>	