

SO4301M0N

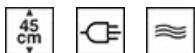

Kategoria	45 cm
Rodzina produktów	Piekarnik
Zasilanie	Elektryczne
Źródło ciepła	Elektryczny
Metoda gotowania	Kuchenka mikrofalowa z funkcją grill
Technologia Galileo	Micro + grill
Kod EAN	8017709315542



Linia wzornicza

Linia wzornicza	Classica	Serigrafia	Symbole
Kolor	Czarny mat	Drzwi	Z dwoma poziomymi liniami
Wykończenie	Mat	Uchwyt	Classica
Design	Płaski	Kolor uchwytu	Czarny
Materiał	Stal nierdzewna	Logo	Tłoczone
Typ stali nierdzewnej	Szczotkowana	Pokręta	Classica
Rodzaj szkła	Eclipse	Kolor pokręteł	Czarny
Kolor nadruku	Srebrny		

Sterowanie



Typ wyświetlacza	CompactScreen	Rodzaj sterowania	Pokręta
Technologia wyświetlacza	LCD	Liczba pokręteł	2

Programy / Funkcje

Liczba funkcji pieczenia	4
Przepisy własne	No
Funkcje pieczenia	



Grill

Funkcje z użyciem mikrofal



Mikrofales



Kuchenka mikrofalowa z funkcją grill



Chef

Pozostałe funkcje



Rozmrażanie przez podanie czasu

Opcje



Ustawienia czasu	Opóźniony start i wyłączenie po zakończeniu pieczenia	Blokada sterowania / Blokada bezpieczeństwa	Tak
Minutnik	Tak	Pozostałe funkcje	
Timer	1	Tryb showroom	Tak

Specyfikacja techniczna



Pojemność (Lt)	40 l	Otwieranie drzwi	Standardowe
Komora	QS-Galileo	Drzwi	Hartowane szkło w drzwiach
Minimalna temperatura	30 °C	Liczba szyb w drzwiach piekarnika	3
Maksymalna temperatura	250 °C	Automatyczne przerwanie pracy po otwarciu drzwi	Tak
Liczba poziomów pieczenia	2	System chłodzący	Statyczny
Liczba źródeł oświetlenia	1	Rodzaj chłodzenia	Pojedynczy
Rodzaj oświetlenia	Halogenowe	Wymiary netto wnętrza komory (hxwx d)	212x462x407 mm
Moc oświetlenia	40 W	Kontrola temperatury	Elektroniczne
Oświetlenie przy otwartych drzwiach	Tak	Materiał wewnętrznej komory	Emalia Ever Clean
Moc grzałki grilla	1500 W	Tarcza ochronna mikrofalówki	Tak
Automatyczne wyłączenie elementów grzejnych po otwarciu drzwi	Tak		

Wydajność / Etykieta energetyczna



Pojemność netto komory	40 l	Moc mikrofal	800 W
Liczba komór	1		

Aksesoria w standardzie

Ruszt z blokadą 1

Podłączenie elektryczne

Napięcie 220-240 V
 Wtyczka Nie
 Natężenie prądu (A) 13 A

Moc nominalna 3000 W
 Częstotliwość (Hz) 50 Hz
 Długość przewodu zasilającego (cm) 150 cm

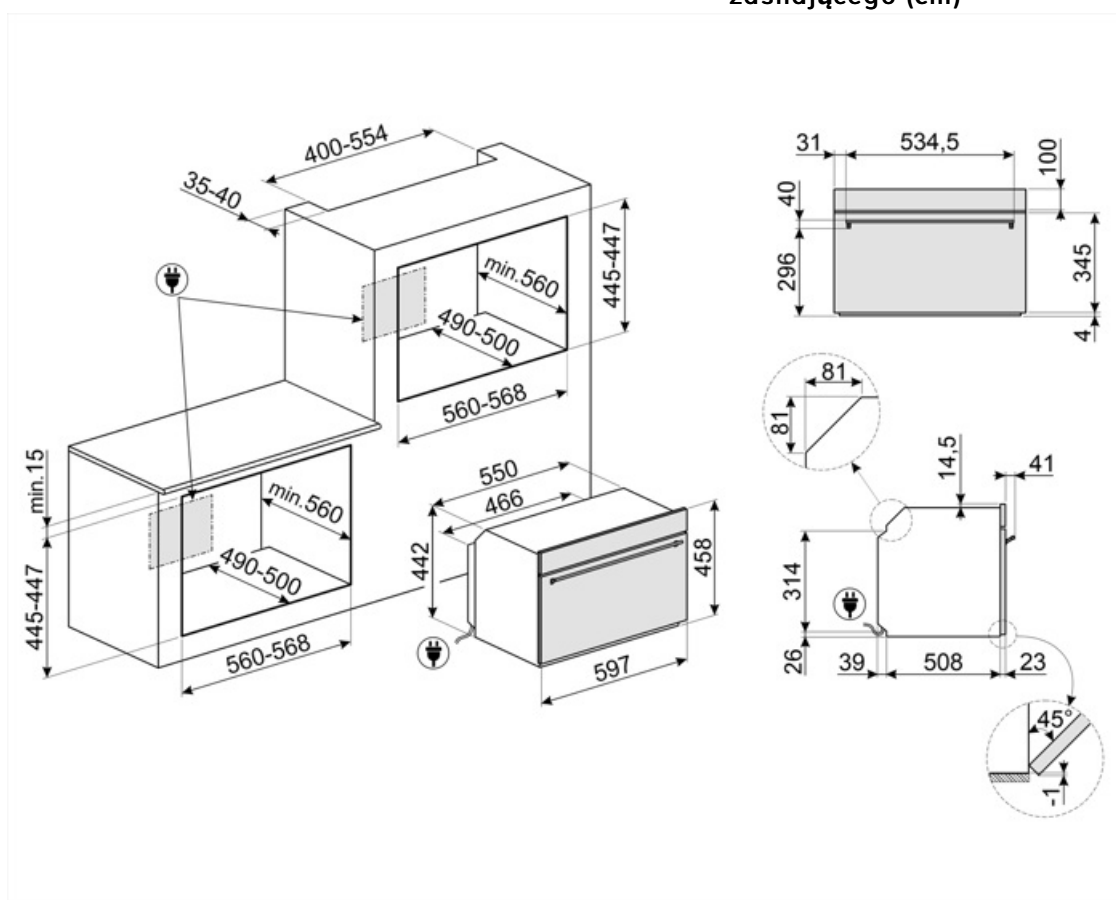

Kompatybilne Akcesoria

BBQ

Dwustronna płyta BBQ. Odpowiednia do odtwarzania soczystych i chrupiących potraw w piekarniku z typowym smakiem potraw z grilla. Żebrowana strona jest szczególnie odpowiednia do mięs i serów. Gładka strona do ryb, owoców morza i warzyw.



ET50

Emaliowana blacha pasująca do piekarników 45cm i 60cm. Głębokość 50 mm. Idealna do gotowania i pieczenia mięsa i ryb w sosach. Idealna również do eksperymentowania z lżejszymi i bardziej chrupiącymi dodatkami do dań.



ET20

Emaliowana blacha pasująca do piekarników 45cm i 60cm. Głębokość 20 mm. Idealna do szerokiej gamy wypieków na słodko i słono.



















STONE2

Kamień do pizzy bez uchwytów, odpowiedni do piekarników o szerokości 45 cm i 60 cm. Wymiary: szer. 42 x wys. 1,8 x gł. 37,5 cm. Idealny do pieczenia pizzy w domowym piekarniku z efektami zbliżonymi do tradycyjnego pieca opalanego drewnem. Doskonale sprawdza się także przy pieczeniu chleba, focaccii, a także ciast, tart i ciasteczek.



Słowniczek oznaczeń

- | | |
|---|--|
|  <p>Blokada bezpieczeństwa: Niektóre modele są wyposażone w blokadę bezpieczeństwa uniemożliwiającą uruchomienie urządzenia.</p> |  <p>Mikrofałe: Użycie mikrofal znacznie przyspiesza proces podgrzewania żywności.</p> |
|  <p>Obwodowy system chłodzący</p> |  <p>Rozmrażanie przez podanie czasu: Funkcja ręcznego rozmrażania. Po zakończeniu ustawionego czasu trwania funkcja zatrzymuje się.</p> |
|  <p>Liczba szyb w drzwiach: 3 szyby</p> |  <p>Elektryczny</p> |
|  <p>Emalia Ever Clean: Emalia Ever Clean nakładana jest elektrostatycznie, narożnik do narożnika i krawędź do krawędzi, co zapobiega powstawaniu rys i pęknięć z upływem czasu. Jest to szczególna emalia pirolityczna, oporna na działanie kwasów, która oprócz przyjemnego blasku, dzięki mniejszej porowatości, sprzyja łatwiejszemu czyszczeniu ścian piekarnika. Jest ona wypalana w temperaturze ponad 850°C i powoli polimeryzowana w naukowo ustalonym tempie, aby zapewnić jednolitą głębokość i wytrzymałość Emalia Ever Clean tworzy nienaganne wykończenie zarówno wewnątrz piekarnika, jak i na blachach, sprawiając, że powierzchnie piekarnika są niezwykle łatwe w utrzymaniu przez długi czas, ponieważ ogranicza przywieranie tłuszczu podczas gotowania.</p> |  <p>Funkcja Baker: Jednoczesne działanie kuchenki mikrofalowej, grilla i talerza Crisper (po podgrzaniu) sprawia, że potrawa staje się chrupiąca i złocista</p> |
|  <p>Grill</p> |  <p>Mikrofałe: Wnikając bezpośrednio w żywność, mikrofałe gotują bardzo szybko i przy znacznej oszczędności energii. Nadają się do gotowania bez tłuszczu, są również w stanie rozmrażać i podgrzewać żywność bez zmiany jej pierwotnego wyglądu i aromatu. Funkcja mikrofal może być również łączona z konwencjonalnymi funkcjami ze wszystkimi wynikającymi z tego zaletami. Idealne do wszystkich rodzajów żywności.</p> |
|  <p>Mikrofałe + grill: Zastosowanie grilla powoduje doskonałe przyrumienienie powierzchni potrawy. Działanie mikrofal pozwala zamiast tego na ugotowanie w krótkim czasie wewnętrznej części potrawy.</p> |  <p>Wysokość 45 cm</p> |
|  <p>Światła boczne: Dwa przeciwległe światła boczne zwiększają widoczność wewnątrz piekarnika.</p> |  <p>Komora piekarnika posiada dwa poziomy.</p> |
|  <p>Elektroniczne sterowanie temperaturą: Funkcja pozwala na utrzymanie temperatury we wnętrzu piekarnika w granicach o tolerancji 2-3 °C. Umożliwia to przyrządzenie dań wrażliwych na zmiany temperatury np. ciast, sufletów lub puddingów.</p> |  <p>Uchylny grill można łatwo odcepić, aby w jednym prostym kroku przesunąć element grzewczy i wyczyścić pokrywę urządzenia.</p> |



Pojemność 40 l



Pojemność 50 l



Wyświetlacz CompactScreen