

SO4301M0N



Kategori	Kompaktugn 45 cm
Produktgrupp	Ugn
Elanslutning	Elektrisk
Värmekälla	Elektrisk
Typ av ugn	Mikrovågsugn med grill
Galileoplattform	Micro + grill
EAN kod	8017709315542



Estetisk linje

Estetik	Classic	Typ av screentryck	Symboler
Färg	Mattsvart	Dörrtyp	Med 2 horisontella band
Finish	Matt	Handtag	Classic
Design	Platt	Färg på handtag	Svart
Material	Rostfritt stål	Typ av logotype	Stansad
Typ av rostfritt stål	Borstad	Kontrollvred	Classic
Typ av glas	Eclipse	Färg på kontroller	Svart
Färg screentryck	Silver		

Kommandon



Displaytyp	CompactScreen	Typ av kontroll	Vred
Displayteknik	LCD	Antal kontroller	2

Program/funktioner

Antal tillagningsfunktioner	4
Anpassade recept	No
Traditionella tillagningsfunktioner	



Mikrovågsfunktioner

 Mikrovågsugn	 Mikrovågor + grill	 Chefdish (Baker)
---	--	--

Övriga funktioner

 Upptining per tid
--

Alternativ



Alternativ för tidsprogrammering	Fördröjd start och slut på tillagningen	Barnlås	Ja
Timer	Ja	Övriga tillval	
Timer	1	Demoläge	Ja

Teknisk specifikation



Kapacitet (liter)	<50 l	Typ av lucköppning	Underhängd
Kavitét	QS-Galileo	Lucka	Kontrollerad temperatur
Minimum temperatur	30 °C	Totalt antal glas i luckan	3
Maximum temperatur	250 °C	Mikrovågsugnen stängs av när luckan öppnas	Ja
Antal hyllplan	2	Kylsystem	Tangential
Antal lampor	1	Kylkanal	Enkel
Typ av lampa	Halogenlampor	Nettomått på ugnens insida (HxBxD)	212x462x407 mm
Effekt lampa	40 W	Temperaturkontroll	Elektronisk
Lampan tänds när luckan öppnas	Ja	Material ugnsutrymme	Ever Clean emalj
Effekt Grillelement	1500 W	Skyddsskärm mikrovågsugn	Ja
Värmeelementena slås av vid lucköppning	Ja		

Kapacitet/energietikett



Nettovolym	40 l	Mikrovågsugn - effekt	800 W
Antal ugnar	1		

Medföljande tillbehör

Galler med bakre stopp	1
-------------------------------	---

Elektrisk anslutning

Strömstyrka	220-240 V	Anslutningseffekt	3000 W
Typ av kontakt	Nej	Frekvens (Hz)	50 Hz
Spänning	13 A	Sladdens längd	150 cm

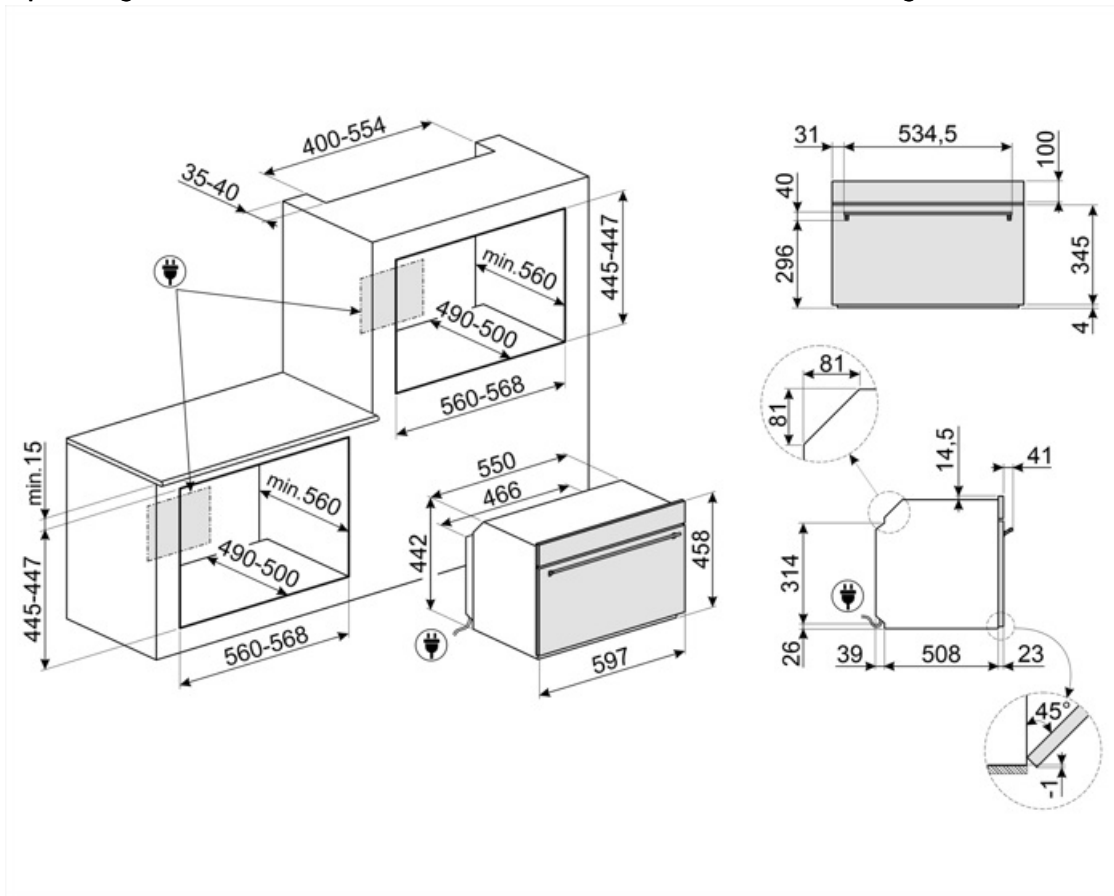

Kompatibela Tillbehör

BBQ

Dubbelsidig grillplatta. Lämplig för att återskapa saftiga och krispiga rätter i ugnen med den typiska smaken av grillad matlagning. Den räfflade sidan är särskilt lämplig för kött och ostar. Den släta sidan för fisk, skaldjur och grönsaker.



ET20

Emaljerad plåt, 20 mm djup



ET50

Emaljerad plåt, 50 mm djup





















STONE2

Rektangulär pizzasten utan handtag, lämplig för ugnar med en bredd på 45 cm och 60 cm. Mått B 42 x H 1,8 x D 37,5 cm. Perfekt för tillagning av pizzor, med samma resultat som en typisk vedugn. Kan även användas för brödbak, focaccia och andra recept som pajer, mördegspajer eller kakor.



Symbols glossary

 <p>Barnlås: vissa modeller är utrustade med en anordning för att låsa programmet / cykeln så att det inte kan ändras av misstag.</p>	 <p>Mikrovågsenergi förkortar tillagningstiderna dramatiskt och ger energibesparingar.</p>
 <p>Luftkylsystem: för att säkerställa en säker yttemperatur.</p>	 <p>Tina efter tid: med denna funktion bestäms tiden för upptining av livsmedel automatiskt.</p>
 <p>3 Skikt glas i luckan</p>	 <p>Elektrisk anslutning</p>
 <p>Emaljinteriör: Emaljinteriören i alla Smeg-ugnar har ett unik beläggning som hjälper till att hålla inredningen ren genom att minska mängden matfett som fastnar.</p>	 <p>Crisper: Med hjälp av samtidig användning av mikrovågor, grill och crisper-tallrik (föruppvärmd en gång) kan man göra gyllene, krispiga maträtter. Idealisk för att tillaga exempelvis pizza.</p>
 <p>Grillelement: Användning av grill ger utmärkta resultat vid tillagning av kött av medelstora och små portioner, speciellt i kombination med ett grillspett (där det är möjligt). Perfekt även för tillagning av korv och bacon.</p>	 <p>Mikrovågor: Mikrovågorna penetrerar rakt in i maten vilket gör att den tillagas mycket snabbt. Detta bidrar till betydande energibesparingar. Passar för matlagning utan fett. De kan även tina och värma upp mat utan att förändra dess ursprungliga utseende eller smak. Mikrovågsfunktionen kan även kombineras med de traditionella funktionerna vilket ger en mängd fördelar. Perfekt för all typ av mat.</p>
 <p>Mikrovågsugn + grillelement: Användningen av grillen resulterar i en perfekt tillagning av matytan. Mikrovågsfunktionen kortar ner tiden.</p>	 <p>Kompakta apparater med en höjd på 45 cm – en perfekt lösning som uppfyller de funktionella kraven för lägre köksutrymmen. Tillgänglig i många olika typer och stilar.</p>
 <p>Sidobelysning: Två lampor på motsatta sidor ökar synligheten inne i ugnen.</p>	 <p>Ugnsutrymmet har 2 olika matlagingsnivåer.</p>
 <p>Elektronisk kontroll: Gör det möjligt att bevara temperaturen inne i ugnen med en precision på 2–3 °C. Därmed går det att tillaga måltider som är väldigt känsliga för temperaturförändringar, som mjuka kakor, souffléer och puddingar.</p>	 <p>Nedvikbart grillelement: den nedvikbara grillen kan lätt hakas av för att flytta värmeelementet och rengöra apparatens överdel i ett enkelt steg.</p>
 <p>Kapaciteten anger mängden användbart utrymme i ugnsutrymmet, i liter.</p>	 <p>Kapaciteten anger mängden användbart utrymme i ugnsutrymmet, i liter.</p>
 <p>...</p>	