

SO4301M0X

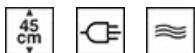

Kategorie	45 cm
Skupina výrobků	Termostat
Elektrické napájení	Elektřina
Zdroj tepla	ELEKTRINA
Cooking method	Mikrovlnná trouba s grilem
Technologie páry	Mikro + gril
EAN kód	8017709299804



Aesthetics

Estetika	Classica	Serigraphy colour	Black
Barva	Nerezová ocel	Serigraphy type	Symbols
Povrchová úprava	Odolnost proti otiskům prstů	Dvířka	Se 2 vodorovnými pásy
Design	Flat	Rukojeť	Klasický
Materiál	Nerezová ocel	Barva rukojeti	Nerezová ocel
Typ oceli	Kartáčovaný	Logo	Embossed
Typ skla	Eclipse	Ovládací knoflíky	Klasický

Ovládání



Zobrazovat jako	CompactScreen	Nastavení ovládání	Knoflíky
Technologie displeje	LCD	Počet ovládacích prvků	2

Programy/funkce

Počet funkcí vaření	4
Přizpůsobitelné recepty	No
Tradiční funkce vaření	



Velký gril

Mikrovlnné funkce

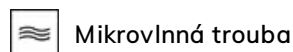

Mikrovlnná trouba

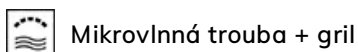

Mikrovlnná trouba + gril

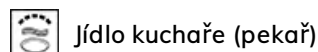

Jídlo kuchaře (pekař)

Další funkce

 Rozmrazování podle času

Možnosti



Možnosti nastavení času	Odložený start a automatické ukončení vaření	Zámek ovládacích prvků/dětská pojistka	Ano
Minutka	Ano	Další možnosti	
Časovač	1	Možnost předvádění v showroomu	Ano

Technické parametry



Capacity (Lt)	<50 l	Typ otevřených dvířek	Standardní otevírání
Caries dentis	QS-Galileo	Dvířka	S řízenou teplotou
Minimální teplota	30 °C	Celkový počet dveřních skel	3
Maximální teplota	250 °C	Mikrovlnná trouba se zastaví při otevření dvířek	Ano
Počet polic	2	Komín	Fixní
Počet světel	1	Chladicí systém	Tečna
Typ osvětlení	Halogenová	Cooling duct	Single
Výkon osvětlení	40 W	Rozměry použitelného vnitřního prostoru (V x Š x H)	240x462x401 mm
Světlo při otevření dvířek	Ano	Řízení teploty	Elektronické
Prvek grilu – výkon	1500 W	Materiál vnitřní části	Smalt Ever clean
Topení pozastaveno při otevření dvířek	Ano	Ochrana mikrovlnné clony	Ano

Výkon/energetický štítek



Čistý objem vnitřního prostoru	40 l	Efektivní výkon mikrovlnné trouby	800 W
Počet vnitřních prostorů	1		

Přiložené příslušenství

Stojan se zadním dorazem (pro mikrovlnné trouby)	1
---	---

Elektrické připojení

Napětí	220-240 V	Jmenovitý příkon	3000 W
Zástrčka	Ne	Kmitočet (Hz)	50 Hz
Stávající	13 A	Power supply cable length	150 cm

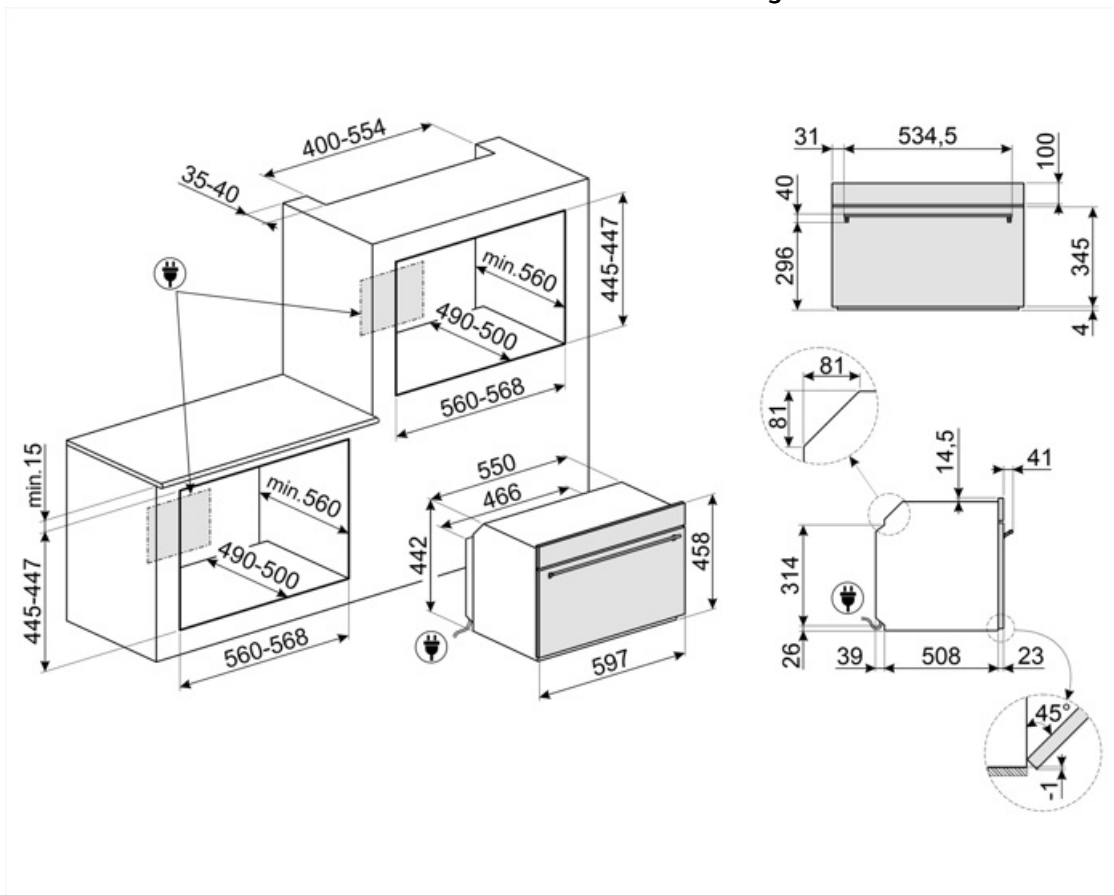

Compatible Accessories

BBQ

Double sided plate BBQ. Suitable for recreating succulent and crispy dishes in the oven with the typical taste of grilled cooking. The ribbed side is particularly suitable for meats and cheeses. The smooth side for fish, seafood and vegetables.



ET20

Smaltovaný plech, 20 mm hluboký



ET50

Smaltovaný plech, 50 mm hluboký





















STONE2

Obdélníkový kámen na pizzu bez držadel, vhodný pro trouby o šířce 45 cm a 60 cm. Rozměry Š42 x H1,8 x D37,5 cm. Ideální pro přípravu pizzy se stejnými výsledky jako v typické peci na dřevo. Lze jej použít i na pečení chleba, focaccie a dalších receptů, jako jsou koláče, placky nebo sušenky



Symbols glossary

	Dětský zámek: některé modely jsou vybaveny zařízením pro uzamčení programu/cyklu, takže jej nelze omylem změnit.		Mikrovlnná energie dramaticky zkracuje dobu vaření a přináší úspory energie.
	Systém chlazení vzduchem: pro zajištění bezpečných teplot povrchu.		Rozmrazování podle času: pomocí této funkce se automaticky určuje doba rozmrazování potravin.
	With a simple and intuitive interface, the COMPACTscreen provides a pleasant user experience, thanks to the interaction with the knobs.		Dvířka s trojitým sklem: Počet skel dvířek.
	Elektřina		Smaltovaný interiér: Smaltovaný interiér všech pecí Smeg má speciální antacidový povrch, který pomáhá udržovat interiér čistý snížením množství přilnuté mastnoty z vaření.
	Crisper: Současný provoz mikrovlnné trouby, grilu a talíře Crisper (jednou přehřátého) umožňuje, aby jídlo bylo křupavé a zlaté, ideální pro pečení pizzy atd.		Grilovací topný článek: Použití grilu přináší vynikající výsledky při vaření masa středních a malých porcí, zejména v kombinaci s Rotisserie (je-li to možné). Také ideální pro přípravu klobás a slaniny.
	Mikrovlnná trouba: Mikrovlny pronikající přímo do jídla a zajišťují velmi rychlé vaření se značnými úsporami energie. Vhodné pro vaření bez tuku, jsou také schopny rozmrazovat a ohřívat potraviny bez změny jejich původního vzhledu a aroma. Mikrovlnnou funkci lze také kombinovat s konvenčními funkcemi se všemi výslednými výhodami. Ideální pro všechny druhy potravin.		Mikrovlnná trouba + grilovací topný článek: Použití grilu vede k dokonalému opečení povrchu jídla. Působení mikrovln umožňuje rychlé vaření vnitřní části jídla.
	Kompaktní spotřebiče s výškou 45 cm – perfektní řešení pro splnění funkčních požadavků kuchyňských sestav malé výšky. K dispozici v několika typech a v různých stylech.		Boční světla: Dvě protilehlá boční světla zvyšují viditelnost uvnitř trouby.
	Vnitřní prostor trouby má 2 různé úrovně vaření.		Elektronické ovládní: Umožňuje udržovat teplotu uvnitř trouby s přesností 2 – 3 °C. Umožňuje připravovat jídla, která jsou velmi citlivá na změny teploty, jako jsou koláče, suflé, pudinky.
	Sklopný gril: sklopný gril lze snadno odpojit pro pohyb topného tělesa a čištění vrchní části spotřebiče v jednom jednoduchém kroku.		Objem udává množství použitelného prostoru v troubě v litrech.
	Objem udává množství použitelného prostoru v troubě v litrech.		