

SO4301M0X



| | |
|---------------------|-------------------------|
| Kategori | Kompaktovn 45 cm |
| Produktfamilie | Ovn |
| Energitilførsel | Elektrisk |
| Varmekilde | Elektrisk |
| Tilberedningsmetode | Mikrobølgeovn med grill |
| Galileo platform | Micro + grill |
| EAN-kode | 8017709299804 |



Æstetik

| | | | |
|--------------|---------------|-------------------|-------------------------|
| Æstetik | Classic | Farve silketryk | Sort |
| Farve | Rustfrit stål | Type af silketryk | Symboler |
| Finish | Fingerproof | Løge | Med 2 vandrette paneler |
| Design | Flad | Håndtag | Classic |
| Materiale | Rustfrit stål | Håndtag farve | Rustfrit stål |
| Type af stål | Børstet | Logo | Præget |
| Glastype | Eclipse | Betjeningsknapper | Classic |

Betjeninger

| | | | |
|--|---------------|-------------------------|-------------------|
|  | | | |
| Displaynavn | CompactScreen | Betjeningsindstillinger | Betjeningsknapper |
| Displayteknologi | LCD | Ant. knapper | 2 |

Programmer/Funktioner

| | |
|-------------------------------------|----|
| Ant. madlavningsfunktioner | 4 |
| Opskrifter, der kan tilpasses | No |
| Traditionelle madlavningsfunktioner | |



Stor grill

Mikrobølgefunktioner

| | | |
|---|--|--|
|  Mikrobølge |  Mikroovn + grill |  Kokkefad (Bager) |
|---|--|--|

Andre funktioner

| |
|---|
|  Optøning efter tid |
|---|

Valgmuligheder



| | | | |
|--------------------|---|----------------------------|----|
| Timerindstillinger | Forsinket start og automatiske sluttilberedning | Bejteningslås/børnesikring | Ja |
| Minutur | Ja | Andre muligheder | |
| Timer | Ja | Udstillingstilstand | Ja |

Tekniske egenskaber



| | | | |
|---|------------|---|-------------------|
| Kapacitet (liter) | <50 l | Døråbningstype | Standardåbning |
| Ovnrum | QS-Galileo | Låge | Temperate-låge |
| Min. temperatur | 30 °C | Samlet antal lågeglas | 3 |
| Maksimal temperatur | 250 °C | Mikrobølgeovn standser, når lågen åbnes | Ja |
| Antal hylder | 2 | Emhætte af skorstenstype | Fast |
| Antal lamper | 1 | Kølesystem | Tangentiel |
| Type af lamper | Halogen | Kølekanal | Enkelt |
| Lys effekt | 40 W | Nettodimensioner for indvendigt rum (HxBxD) | 240x462x401 mm |
| Lys, når lågen åbnes | Ja | Temperaturstyring | Elektronisk |
| Grillelement - effekt | 1500 W | Ovnrum materiale | Ever Clean-emaile |
| Opvarmningen suspenderes, når lågen åbnes | Ja | Mikrobølgeovn skærmbeskyttelse | Ja |

Ydeevne/energimærke



| | | | |
|----------------------|------|-----------------------------|-------|
| Rummets nettorumfang | 40 l | Mikrobølgeovn udgangseffekt | 800 W |
| Antal rum | 1 | | |

Medfølgende tilbehør

| | |
|------------------|---|
| Rist med bagstop | 1 |
|------------------|---|

Elektrisk tilslutning

| | | | |
|-----------|-----------|--------------------------------------|--------|
| Spænding | 220-240 V | Elektrisk tilslutning, normering (W) | 3000 W |
| Stik | Nej | Frekvens (Hz) | 50 Hz |
| Nuværende | 13 A | Kabellængde | 150 cm |

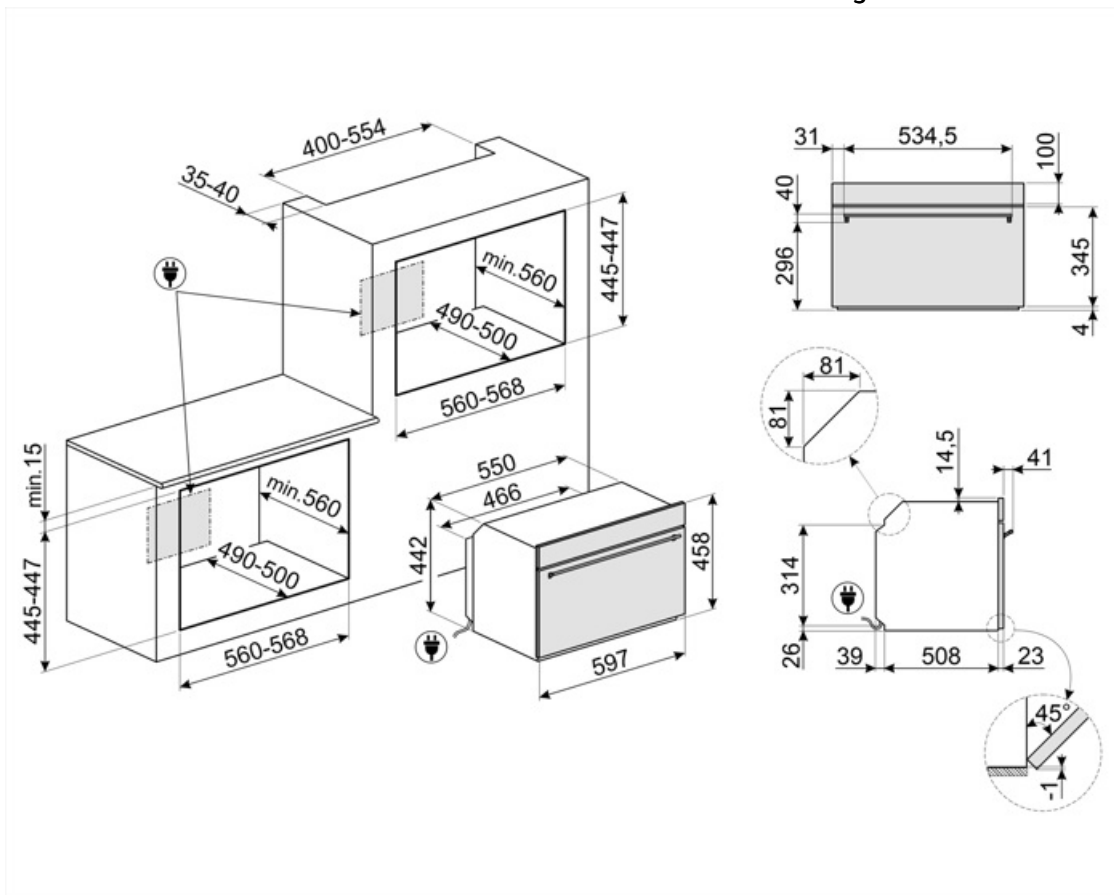

Compatible Accessories

BBQ

Double sided plate BBQ. Suitable for recreating succulent and crispy dishes in the oven with the typical taste of grilled cooking. The ribbed side is particularly suitable for meats and cheeses. The smooth side for fish, seafood and vegetables.



ET50

Emaljeret bakke, 50 mm dyb



ET20

Emaljeret bakke, 20 mm dyb



















STONE2

Rektangulær pizzasten uden håndtag, egnet til 45 cm og 60 cm brede ovne. Mål B42 x H1,8 x D37,5 cm. Ideel til tilberedning af pizzaer med samme resultat som en typisk brændefyret ovn. Kan også bruges til bagning af brød, focacciaer og andre opskrifter som tærter, flaner eller småkager



Symbols glossary

| | |
|--|--|
|  <p>Børnesikring: nogle modeller er udstyret med en enhed til at låse programmet / cyklusen, så det ikke på uheldigvis kan ændres.</p> |  <p>Mikrobølgeenergi forkorter tilberedningstiderne drastisk og giver energibesparelser.</p> |
|  <p>Luftkølesystem: for at sikre en sikker overfladetemperatur.</p> |  <p>Optøning på tid: Manuel optøningsfunktion. Ved afslutningen af den indstillede varighed stopper funktionen.</p> |
|  <p>...</p> |  <p>Triple glaslåger: Antal glaslåger.</p> |
|  <p>Elektrisk</p> |  <p>Ever Clean Emalje: Ever Clean emalje påføres elektrostatisk, hjørne til hjørne og kant til kant for at forhindre revner over tid. Det er en særlig pyrolytisk emalje, der er resistent over for syrer, der ud over at være behageligt lys, fremmer større rengøring af ovnvæggene takket være dens lavere porøsitet. Den bages ved over 850 °C og polymeriseres langsomt med en videnskabeligt bestemt hastighed for at sikre ensartet dybde og styrke Ever Clean emalje skaber en upåklagelig finish både på indersiden af ovnen og på bakkerne, hvilket gør ovnens overflader utrolig lette at vedligeholde over tid, da det reducerer vedhæftningen af fedt under tilberedningen</p> |
|  <p>Crisper: Samtidig betjening af mikrobølgeovn, grill og crisper plade (når den er forvarmet) gør det muligt for maden at blive sprød og gylden, ideel til tilberedning af pizza osv</p> |  <p>Grill: Meget intens varme kommer kun ovenfra fra et dobbelt varmeelement. Ventilatoren er ikke aktiv. Giver fremragende grill- og gratinerende resultater. Bruges i slutningen af madlavningen, giver det en ensartet bruning til retter.</p> |
|  <p>Mikroovn: Mikrobølger trænger direkte ind i maden og tilbereder meget hurtigt og med betydelige energibesparelser. Velegnet til madlavning uden fedt, de er også i stand til at tø og opvarme mad uden at ændre dets oprindelige udseende og aroma. Mikrobølgefunktionen kan også kombineres med konventionelle funktioner med alle de resulterende fordele. Ideel til alle typer mad.</p> |  <p>Mikrobølgeovn + grill-legeme: Brug af grillen resulterer i en perfekt bruning af madens overflade. Mikrobølger tillader i stedet for madlavning på kort tid den indre del af maden.</p> |
|  <p>Kompakte apparater med en højde på 45 cm - perfekt løsning til at opfylde de funktionelle krav til køkkensæt med lille højde. Fås i flere typer og i forskellige stilarter.</p> |  <p>Sidelys: To modstående sidelygter øger synligheden inde i ovnen.</p> |
|  <p>Ovnrummet har 2 forskellige tilberedningsniveauer.</p> |  <p>Elektronisk betjening: Giver dig mulighed for at opretholde temperaturen inde i ovnen med nøjagtigheden 2-3 °C. Dette gør det muligt at tilberede måltider, der er meget følsomme over for temperaturændringer, såsom kager, souffles, buddinger.</p> |



Hældegitter: hældegitteret kan let hægtes af for at kunne bevæge varmelegemet og rengøre apparatets top i et enkelt trin.



Kapaciteten angiver mængden af anvendelig plads i ovnrummet i liter.



Kapaciteten angiver mængden af anvendelig plads i ovnrummet i liter.