

SO4301M0X



Kategoria	Pienikokoinen 45 cm
Tuoteperhe	Uuni
Teho	Sähköinen
Lämpöelementti	Elektroninen
Valmistusmenetelmä	Mikroaaltouuni ja grilli
Galileo platform	Micro + grill
EAN-koodi	8017709299804



Estetiikka

Estetiikka	Classic	Väripainatus	Musta
Väri	Ruostumaton teräs	Painatustyyppi	Symbolit
Pinnan viimeistely	Sormenjälkiä hylkivä	Ovi	2 vaakasuuntaista paneelia
Design	Litteä	Kahva	Classic
Materiaali	Ruostumaton teräs	Kahvan väri	Ruostumaton teräs
Ruostumattoman teräksen tyyppi	Harjattu	Logo	Kohokuvioitu
Lasin tyyppi	Eclipse	Säätimet	Classic

Säätimet



Näytön nimi	CompactScreen	Säätimien asetus	Säätimet
Näyttöteknologia	LCD	Säätimien lukumäärä	2

Ohjelmat/toiminnot

Keitto-ohjelmien lukumäärä	4
Kustomoitavat reseptit	No
Perintieset paistotoiminnot	



Suuri grilli

Mikroaalto toiminnot



Mikroaaltoteho



Mikroaalto + grilli



Chef dish (leivonta)

Muut toiminnot



Ajastettu sulatus

Vaihtoehdot



Ajastimen vaihtoehdot

Ajastettu aloitus ja keitto-ohjelman automaattinen pysäytys

Minuuttiajastin

Kyllä

Säätimet/lapsilukko

Kyllä

Muut vaihtoehdot

Esittelytila

Kyllä

Tekniset ominaisuudet



Tilavuus (litraa)

<50 l

Kammio

QS-Galileo

Vähimmäislämpötila

30 °C

Enimmäislämpötila

250 °C

Hyllyjen määrä

2

Valojen määrä

1

Valon tyyppi

Halogeeni

Valon tehokkuus

40 W

Valo kun ovi on auki

Kyllä

Grilli-vastus - tehokkuus

1500 W

Lämmitys keskeytetään kun ovi avataan

Kyllä

Oven avauksen tyyppi

Normaali avaus

Luukku

Jäähdytettävä luukku

Luukun lasien määrä

3

Mikroaaltouuni pysähtyy, kun luukku avataan

Kyllä

Hormi

Asennettu

Jäähdytysjärjestelmä

Tangentiaalinen

Jäähdytyskanava

Yksi

Uunin nettosisämitat (k x l x s)

240x462x401 mm

Lämpötilan säädin

Elektroninen

Uunin sisämateriaali

Ever Clean -emali

Luukun

Kyllä

mikroaaltosuojaus

Suorituskyky/energiamerkintä



Uunin nettotilavuus

40 l

Uunien määrä

1

Mikroaaltoteho

800 W

Mukana tulevat lisävarusteet

Ritilä, takapysäytys

1

Sähköliitännä

Virta	220-240 V	Sähköliitännäteho (W)	3000 W
Sähköpistokkeen tyyppi	Ei	Virta (Hz)	50 Hz
Virta	13 A	Johdon pituus	150 cm

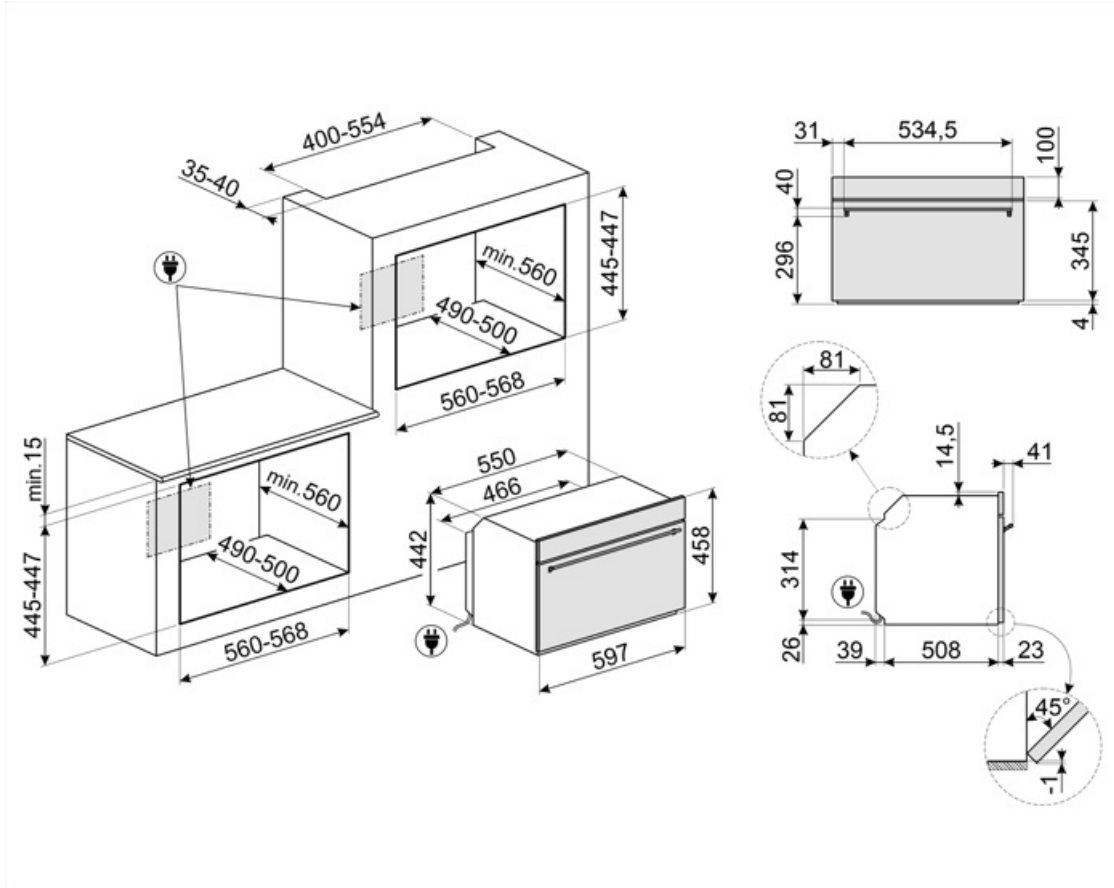

Compatible Accessories

BBQ

Double sided plate BBQ. Suitable for recreating succulent and crispy dishes in the oven with the typical taste of grilled cooking. The ribbed side is particularly suitable for meats and cheeses. The smooth side for fish, seafood and vegetables.



ET20

Emaloitu pelti, 20 mm syvä



ET50

Emaloitu pelti, 50 mm syvä





















STONE2

Suorakulmion muotinen pizzakivi ilman kahvoja, soveltuu 45 cm ja 60 cm leveisiin uuneihin. Mitat L42 x K1,8 x S37,5cm. Ihanteellinen pizzojen paistoon – tarjoaa samat tulokset kuin tyypillinen puu-uuni. Voidaan käyttää myös leivän, focaccian ja muiden, kuten paistosten, piirakoiden ja pikkuleipien leivontaan



Symbols glossary

 <p>Lapsilukko: jotkin mallit on varustettu laitteella, joka lukitsee ohjelman/jakson, jottei sitä voitaisi muuttaa vahingossa.</p>	 <p>Mikroaaltoenergia lyhentää kypsennysaikoja rajusti ja saa aikaan energiasäästöjä.</p>
 <p>Ilmajäähdytysjärjestelmä: pinnan turvallisten lämpötilojen takaamiseksi.</p>	 <p>Aikaperusteinen sulatus: Manuaalinen sulatustoiminto. Toiminto lakkaa asetetun keston päätyttyä.</p>
 <p>Kolminkertaiset lasiovet: Lasiovien lukumäärä.</p>	 <p>Sähkö</p>
 <p>Ever Clean -emali: Ever Clean -emali laitetaan sähköstaattisesti kulmasta kulmaan ja reunasta reunaan, ja sillä estetään halkeamat tai säröt ajan kuluessa. Se on erityinen pyrolyyttimen emali, joka kestää happoja. Lisäksi se on miellyttävän kirkas ja edesauttaa uunin seinämien puhtautta vähäisen huokoisuutensa ansiosta. Se paistetaan yli 850 °C:ssa ja polymerisoidaan hitaasti tieteellisesti määritetyllä nopeudella tasaisen syvyyden ja lujouden takaamiseksi. Ever Clean -emali luo virheettömän pinnoitteen sekä uunin sisäpuolelle että pelteihin ja tekee uunin pintojen kunnossapidosta erittäin helppoa ajan kuluessa, sillä se vähentää kypsennyksen aikana syntyvän rasvan tarttumista</p>	 <p>Crisper: Mikroaaltojen, grillin ja crisper-alustan samanaikainen käyttö (esilämmityksen jälkeen) saa aikaan rapeaa ja kullanväristä ruokaa. Toiminto soveltuu ihanteellisesti pizzan jne. valmistukseen.</p>
 <p>Grilli: Erittäin voimakas lämpö, joka tulee ainoastaan ylhäältä kaksoislämmitysvastuksesta. Puhallin ei ole päällä. Tarjoaa erinomaiset grillaus- ja gratinointitulokset. Kypsennyksen lopussa käytettynä tarjoaa yhtenäisen ruskistuksen ruoille.</p>	 <p>Mikroaalto: Mikroaallot tunkeutuvat ruokaan suoraan ja mahdollistavat erittäin nopean kypsennyksen ja huomattavat energiasäästöt. Soveltuvat kypsentämiseen ilman rasvaa sekä ruoan sulattamiseen ja lämmittämiseen ilman, että alkuperäinen ulkomuoto ja maku muuttuisivat. Mikroaaltotoiminto voidaan yhdistää myös perinteisiin toimintoihin, mistä syntyy etuja. Ihanteellinen kaikentyyppisille ruoille.</p>
 <p>Mikroaalto + grilliosa: Grillin käyttö saa ruoan pinnan ruskistumaan täydellisesti. Mikroaaltojen vaikutus mahdollistaa ruoan sisäosan kypsennyksen lyhyessä ajassa.</p>	 <p>Kompaktit laitteet, joiden korkeus 45 cm - täydellinen ratkaisu matalien keittiösarjojen toiminnallisiin tarpeisiin. Saatavilla eri tyypeinä ja eri tyyleinä.</p>
 <p>Sivuvalot: Kaksi vastakkaista sivuvaloa lisäävät näkyvyyttä uunin sisällä.</p>	 <p>Uunissa on 2 eri kypsennystasoa.</p>
 <p>Elektroninen ohjaus: Jotta uunin sisäinen lämpötila pysyisi välillä 2–3 °C. Näin voidaan kypsentää ruokaa, joka on erittäin herkkää lämpötilan vaihteluille, kuten kakut, kohokkaat ja vanukkaat.</p>	 <p>Kalteva grilli: kalteva grilli voidaan irrottaa helposti vastuksen liikuttamiseksi ja laitteen katon puhdistamiseksi yhdessä helppossa vaiheessa.</p>
 <p>Tilavuus kertoo, minkä verran uunissa on käytettävänä tilaa litroissa.</p>	 <p>Tilavuus kertoo, minkä verran uunissa on käytettävänä tilaa litroissa.</p>



Helpolla ja intuitiivisella käyttöliittymällä varustettu KOMPAKTI näyttö tarjoaa miellyttävän käyttäjäkokemuksen nappien välityksellä.