

# SO4301M0X



Kategória  
Termékcsalád  
Tápellátás  
Hőforrás  
Főzési mód  
Galileo platform  
EAN kód

45 cm  
Sütő  
Elektromos  
ELEKTROMOSSÁG  
Mikrohullám grillel  
Mikro + grill  
8017709299804



## Design

Design család	Classica	Serigraphy colour	Fekete
Szín	Rozsdamentes acél	Serigraphy type	Symbols
Felületkezelés	Ujjlenyomatmentes	Ajtó	2 vízszintes panellel
Design	Flat	Fogantyú	Classica
Anyag	Rozsdamentes acél	Fogantyú színe	Inox
Acél típusa	Szálcsiszolt	Logo	Embossed
Üveg típusa	Eclipse	Vezérlőgombok	Classica

## Kezelő elemek



Kijelző típusa	CompactScreen	Vezérlés	Gombok
Képernyőtechnológia	LCD	Vezérlőelemek száma	2

## Programok / Funkciók

Sütési funkciók száma	4
Testreszabható receptek	No
Hagyományos sütési funkciók	



Nagy grill

### Mikrohullámú funkciók



Mikrohullám

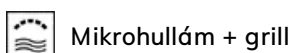

Mikrohullám + grill

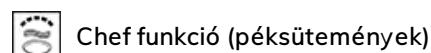

Chef funkció (péksütemények)

## Egyéb funkciók



Kiolvasztás idő szerint

## Opciók



**Időbeállítási lehetőségek**

Perc számláló

Időztő

Késleltetett indítás és automatikus befejezés

Igen

1

**Vezérlés zár / Gyermekbiztonsági zár**

**Egyéb lehetőségek**

**Bemutató üzemmód**

Igen

Igen

## MŰSZAKI JELLEMZŐK



**Capacity (Lt)**

<50 l

**Üreg**

QS-Galileo

**Minimális hőmérséklet**

30 °C

**Maximális hőmérséklet**

250 °C

**Sütőszintek száma**

2

**Világítás száma**

1

**Világítás típusa**

Halogén

**Világítás teljesítménye**

40 W

**Az ajtó kinyitásakor világít**

Igen

**Grillező elem teljesítmény**

1500 W

**Sütés felfüggesztve az ajtó kinyitásakor**

Igen

**Ajtónyitás típusa**

Standard nyitás

**Ajtó**

Hideg ajtó

**Ajtóüvegek száma összesen**

3

**Az ajtó kinyitásakor a mikrohullámú sütő leáll**

Igen

**Kürtő**

Rögzített

**Hűtőrendszer**

Tangenciális

**Cooling duct**

Single

**Használható sütőtér méretei (ma. x ma. x mé.)**

240x462x401 mm

**Hőmérséklet szabályozás**

Elektronikus

**Sütőtér anyaga**

Ever clean zománc

**Mikrohullám védelem**

Igen

## Teljesítmény / Energiacímke



**Sütőtér nettó térfogata** 40 l

**Sütőterek száma** 1

**Mikrohullám teljesítmény**

800 W

## Mellékelt tartozékok

**Hátsó ütközővel ellátott rács** 1

## Elektromos csatlakozás

**Feszültség**

220-240 V

**Névleges teljesítmény**

3000 W

Csatlakozódugó	Nem	Frekvencia (Hz)	50 Hz
Áramerősség	13 A	Tápkábel hossza	150 cm

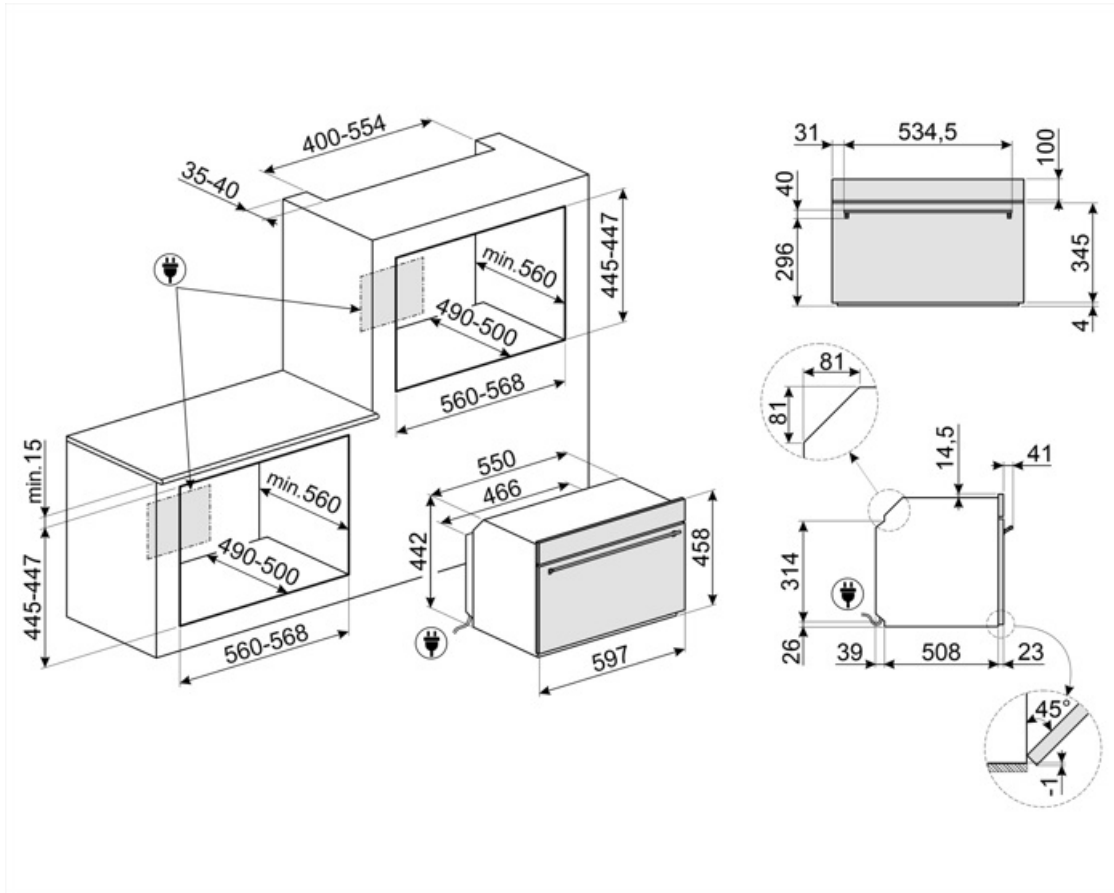

## Compatible Accessories

### BBQ

Kétoldalas lemezes grillsütő. Alkalmas a szaftos és ropogós ételek sütőben történő elkészítéséhez a grillezés jellegzetes ízével. A bordázott oldal különösen alkalmas húshoz és sajtokhoz. A sima oldal halakhoz, tengeri ételekhez és zöldségekhez.



### ET20

Zománcozott tepsi 45 cm-es és 60 cm-es sütőkhöz. Mélység 20 mm. Tökéletes a sós és édes sütemények széles skálájához.



### ET50

Zománcozott tepsi 45 cm-es és 60 cm-es sütőkhöz. Mélység 50 mm. Tökéletes húshoz és halak mártásában történő sütéséhez és pírításához. Könnyű és ropogós köretekkel való kísérletezéshez is ideális.



















### STONE2

Téglalap alakú pizzakő fogantyú nélkül, 45 cm és 60 cm széles sütőkhöz alkalmas. Méretek: Sz 42 x M 1,8 x Mé 37,5 cm. Ideális pizzák sütéséhez, ugyanolyan eredménnyel, mintha egy jellegzetes fatüzelésű kemencében sülné. Használható kenyér, focacciák és más pékáruk, például piték, lepények vagy kekszek sütéséhez is.



## Symbols glossary

 <p>Gyereklár: egyes modellek olyan funkcióval rendelkeznek, amely lehetővé teszi a program vagy ciklus zárolását, megakadályozva annak véletlen módosítását.</p>	 <p>A mikrohullámú energia jelentősen lerövidíti a sütési időt, és energiamegtakarítást tesz lehetővé.</p>
 <p>Léghűtő rendszer: a készülék külső felületeinek biztonságos hőmérsékleten tartásáért felelős technológia.</p>	 <p>Kiolvasztás idő szerint: Maunális funkció. A beállított időtartam végén a funkció leáll.</p>
 <p>Három rétegű üveg ajtók: üvegezett ajtók száma.</p>	 <p>Elektromos</p>
 <p>Ever Clean zománc: Az Ever Clean zománc elektrosztatikus módszerrel viszik fel, saroktól sarokig és széltől szélíg, hogy megelőzze a repedést vagy törést az idő múlásával. Ez egy különleges pirolitikus zománc, ellenálló a savakkal szemben, amely amellet, hogy kellemesen fényes, elősegíti a sütő falainak jobb tisztítását az alacsonyabb porozitásnak köszönhetően. 850°C feletti hőmérsékleten égetik ki, és tudományosan meghatározott ütemben, lassan polimerizálják, így biztosítják az egyenletes vastagságot és szilárdságot. Az Ever Clean zománc kifogástalan felületet biztosít mind a sütő belsejében, mind a tepsiken, így a sütő felületei hihetetlenül könnyen karbantarthatók az idő múlásával, mivel a zsír kevésbé tapad meg sütés közben.</p>	 <p>Frissentartó A mikrohullámú sütő, a grill és a pirítólappal egyidejű használata (előmelegítés után) lehetővé teszi, hogy az ételek ropogósra és aranyszínűre süljenek, ideális pizza sütéséhez stb.</p>
 <p>Grill: Intenzív felső hőleadás a dupla fűtőszálnak köszönhetően, ventilátoros rásegítés nélkül. Ez a beállítás tökéletes ropogós textúrák kialakításához és aranybarna kérgesítéshez, mely egyenletes pirítást eredményez minden fogásnak.</p>	 <p>Mikrohullámú technológia: Gyorsaság és hatékonyság kompromisszumok nélkül. Ez a funkció kíméletes, mégis rendkívül gyors hőkezelést biztosít, megőrizve az alapanyagok textúráját, ízvilágát és tápanyagtartalmát, miközben energiát takarít meg. Kiválóan alkalmas zsiradékmentes sütéshez, valamint az ételek felolvasztásához és melegítéséhez anélkül, hogy megváltoztatná azok eredeti megjelenését vagy aromáját. A mikrohullámú funkció hagyományos sütési módokkal is kombinálható, kihasználva mindkét technológia előnyeit. Ideális minden típusú ételhez.</p>
 <p>Mikrohullám + grill: A grill használata tökéletes pirulást eredményez az ételek felületén, miközben a mikrohullámú technológia lehetővé teszi hogy rövid idő alatt megfőzze az étel belső részét.</p>	 <p>45 cm magas kompakt készülékek – tökéletes megoldás a kis magasságú konyhák funkcionális követelményeinek kielégítésére. Különböző típusokban és stílusokban kapható.</p>
 <p>Oldalsó lámpák: Két szemben lévő oldalsó lámpa növeli a láthatóságot a sütőben.</p>	 <p>A sütőtérnek 2 különböző sütési szintje van.</p>
 <p>Elektronikus vezérlés: A sütő belsejében a hőmérsékletet 2-3°C pontossággal tudja tartani. Ez lehetővé teszi a hőmérséklet-változásra nagyon érzékeny ételek, például sütemények, szuflé, pudingok elkészítését.</p>	 <p>Lehajtható grill: a grill fűtőszál egy egyszerű mozdulattal kiakasztható és elmozdítható, így a készülék felső része egyetlen lépésben, könnyedén megtisztítható.</p>



A kapacitás a sütőtérben lévő hasznos tér méretét mutatja literben.



A kapacitás a sütőtérben lévő hasznos tér méretét mutatja literben.



Az egyszerű és intuitív kezelőfelületnek köszönhetően a COMPACTScreen kellemes felhasználói élményt nyújt a gombokkal való interakciónak köszönhetően.