

# SO4301M0X

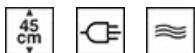

Kategoria	45 cm
Rodzina produktów	Piekarnik
Zasilanie	Elektryczne
Źródło ciepła	Elektryczny
Metoda gotowania	Kuchenka mikrofalowa z funkcją grill
Technologia Galileo	Micro + grill
Kod EAN	8017709299804



## Linia wzornicza

Linia wzornicza	Classica	Kolor nadruku	Czarny
Kolor	Stal nierdzewna	Serigrafia	Symbole
Wykończenie	Powłoka odporna na powstawanie odcisków palców	Drzwi	Z dwoma poziomymi liniami
Design	Płaski	Uchwyt	Classica
Materiał	Stal nierdzewna	Kolor uchwytu	Stal nierdzewna
Typ stali nierdzewnej	Szczotkowana	Logo	Tłoczone
Rodzaj szkła	Eclipse	Pokręta	Classica

## Sterowanie



Typ wyświetlacza	CompactScreen	Rodzaj sterowania	Pokręta
Technologia wyświetlacza	LCD	Liczba pokręteł	2

## Programy / Funkcje

Liczba funkcji pieczenia	4
Przepisy własne	No
Funkcje pieczenia	



Grill

## Funkcje z użyciem mikrofal



Kuchenka mikrofalowa z funkcją grill



Chef

## Pozostałe funkcje



Rozmrażanie przez podanie czasu

## Opcje



<b>Ustawienia czasu</b>	Opóźniony start i wyłączenie po zakończeniu pieczenia	<b>Blokada sterowania / Blokada bezpieczeństwa</b>	Tak
<b>Minutnik</b>	Tak	<b>Pozostałe funkcje</b>	
<b>Timer</b>	1	<b>Tryb showroom</b>	Tak

## Specyfikacja techniczna



<b>Pojemność (Lt)</b>	40 l	<b>Otwieranie drzwi</b>	Standardowe
<b>Komora</b>	QS-Galileo	<b>Drzwi</b>	Hartowane szkło w drzwiach
<b>Minimalna temperatura</b>	30 °C	<b>Liczba szyb w drzwiach piekarnika</b>	3
<b>Maksymalna temperatura</b>	250 °C	<b>Automatyczne przerwanie pracy po otwarciu drzwi</b>	Tak
<b>Liczba poziomów pieczenia</b>	2	<b>Komin</b>	Stały
<b>Liczba źródeł oświetlenia</b>	1	<b>System chłodzący</b>	Statyczny
<b>Rodzaj oświetlenia</b>	Halogenowe	<b>Rodzaj chłodzenia</b>	Pojedynczy
<b>Moc oświetlenia</b>	40 W	<b>Wymiary netto wnętrza komory (hxwxd)</b>	240x462x401 mm
<b>Oświetlenie przy otwartych drzwiach</b>	Tak	<b>Kontrola temperatury</b>	Elektroniczne
<b>Moc grzałki grilla</b>	1500 W	<b>Materiał wewnętrznej komory</b>	Emalia Ever Clean
<b>Automatyczne wyłączenie elementów grzejnych po otwarciu drzwi</b>	Tak	<b>Tarcza ochronna mikrofalówki</b>	Tak

## Wydajność / Etykieta energetyczna



<b>Pojemność netto komory</b>	40 l	<b>Moc mikrofal</b>	800 W
<b>Liczba komór</b>	1		

## Aksesoria w standardzie

Ruszt z blokadą 1

## Podłączenie elektryczne

Napięcie 220-240 V  
 Wtyczka Nie  
 Natężenie prądu (A) 13 A

Moc nominalna 3000 W  
 Częstotliwość (Hz) 50 Hz  
 Długość przewodu zasilającego (cm) 150 cm

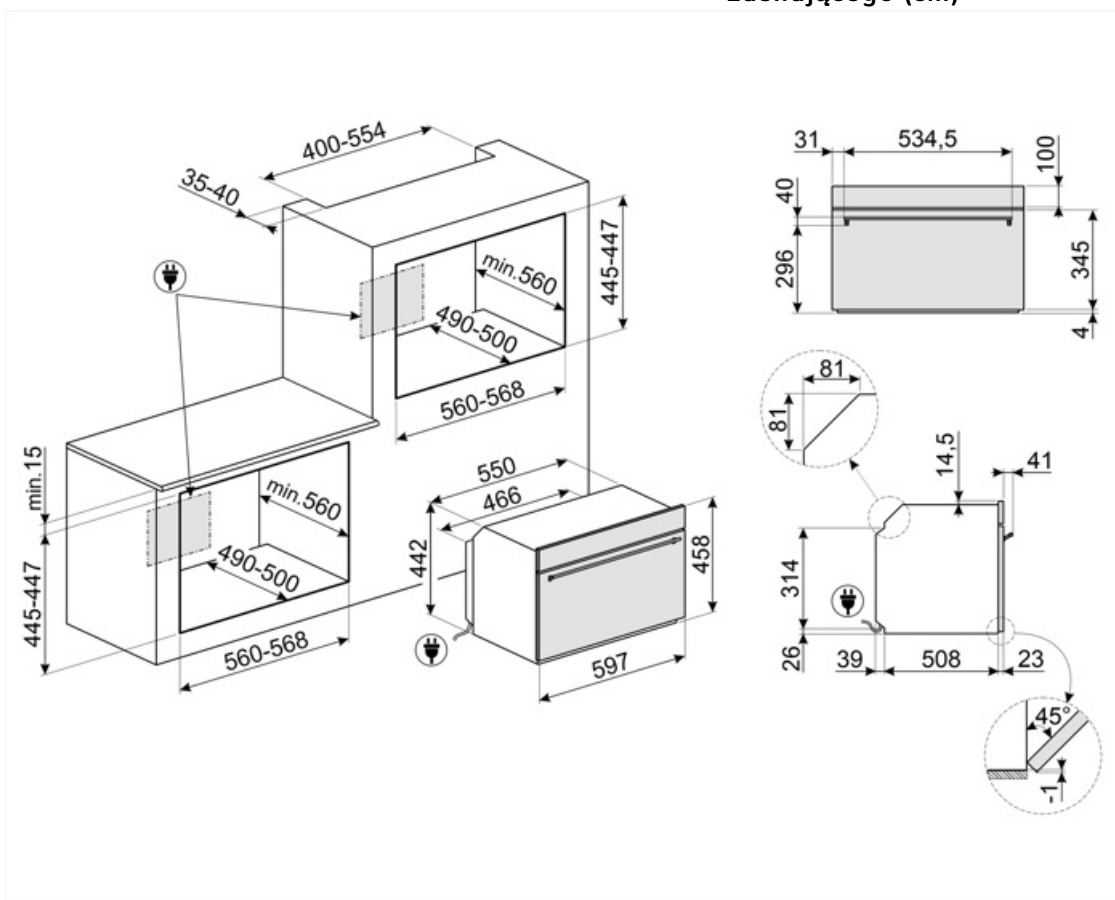

## Kompatybilne Akcesoria

### BBQ

Dwustronna płyta BBQ. Odpowiednia do odtwarzania soczystych i chrupiących potraw w piekarniku z typowym smakiem potraw z grilla. Żebrowana strona jest szczególnie odpowiednia do mięs i serów. Gładka strona do ryb, owoców morza i warzyw.



### ET50

Emaliowana blacha pasująca do piekarników 45cm i 60cm. Głębokość 50 mm. Idealna do gotowania i pieczenia mięsa i ryb w sosach. Idealna również do eksperymentowania z lżejszymi i bardziej chrupiącymi dodatkami do dań.



### ET20

Emaliowana blacha pasująca do piekarników 45cm i 60cm. Głębokość 20 mm. Idealna do szerokiej gamy wypieków na słodko i słono.



















### STONE2

Kamień do pizzy bez uchwytów, odpowiedni do piekarników o szerokości 45 cm i 60 cm. Wymiary: szer. 42 x wys. 1,8 x gł. 37,5 cm. Idealny do pieczenia pizzy w domowym piekarniku z efektami zbliżonymi do tradycyjnego pieca opalanego drewnem. Doskonale sprawdza się także przy pieczeniu chleba, focaccii, a także ciast, tart i ciasteczek.



## Słowniczek oznaczeń

- |   |   |
|---|---|
|  <p>Blokada bezpieczeństwa: Niektóre modele są wyposażone w blokadę bezpieczeństwa uniemożliwiającą uruchomienie urządzenia.</p>  |  <p>Mikrofale: Użycie mikrofal znacznie przyspiesza proces podgrzewania żywności.</p>  |
|  <p>Obwodowy system chłodzący</p>   |  <p>Rozmrażanie przez podanie czasu: Funkcja ręcznego rozmrażania. Po zakończeniu ustawionego czasu trwania funkcja zatrzymuje się.</p>  |
|  <p>Wyświetlacz CompactScreen</p>   |  <p>Liczba szyb w drzwiach: 3 szyby</p>  |
|  <p>Elektryczny</p>   |  <p>Emalia Ever Clean: Emalia Ever Clean nakładana jest elektrostatycznie, narożnik do narożnika i krawędź do krawędzi, co zapobiega powstawaniu rys i pęknięć z upływem czasu. Jest to szczególna emalia pirolityczna, oporna na działanie kwasów, która oprócz przyjemnego blasku, dzięki mniejszej porowatości, sprzyja łatwiejszemu czyszczeniu ścian piekarnika. Jest ona wypalana w temperaturze ponad 850°C i powoli polimeryzowana w naukowo ustalonym tempie, aby zapewnić jednolitą głębokość i wytrzymałość Emalia Ever Clean tworzy nienagane wykończenie zarówno wewnątrz piekarnika, jak i na blachach, sprawiając, że powierzchnie piekarnika są niezwykle łatwe w utrzymaniu przez długi czas, ponieważ ogranicza przywieranie tłuszczu podczas gotowania.</p> |
|  <p>Funkcja Baker: Jednoczesne działanie kuchenki mikrofalowej, grilla i talerza Crisper (po podgrzaniu) sprawia, że potrawa staje się chrupiąca i złocista</p>   |  <p>Grill</p>  |
|  <p>Mikrofale + grill: Zastosowanie grilla powoduje doskonałe przyrumienienie powierzchni potrawy. Działanie mikrofal pozwala zamiast tego na ugotowanie w krótkim czasie wewnętrznej części potrawy.</p> |  <p>Mikrofale: Wnikając bezpośrednio w żywność, mikrofal gotują bardzo szybko i przy znacznej oszczędności energii. Nadają się do gotowania bez tłuszczu, są również w stanie rozmrażać i podgrzewać żywność bez zmiany jej pierwotnego wyglądu i aromatu. Funkcja mikrofal może być również łączona z konwencjonalnymi funkcjami ze wszystkimi wynikającymi z tego zaletami. Idealne do wszystkich rodzajów żywności.</p>   |
|  <p>Wysokość 45 cm</p>  |  <p>Światła boczne: Dwa przeciwległe światła boczne zwiększają widoczność wewnątrz piekarnika.</p>   |
|  <p>Komora piekarnika posiada dwa poziomy.</p>  |  <p>Elektroniczne sterowanie temperaturą: Funkcja pozwala na utrzymanie temperatury we wnętrzu piekarnika w granicach o tolerancji 2-3 °C. Umożliwia to przyrządzenie dań wrażliwych na zmiany temperatury np. ciast, sufletów lub puddingów.</p>  |



Uchylny grill można łatwo odczepić, aby w jednym prostym kroku przesunąć element grzewczy i wyczyścić pokrywę urządzenia.



Pojemność 40 l



Pojemność 50 l