

SO4301M0X

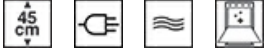

Category	45 cm
Product Family	Oven
Power supply	Electric
Heat source	ELECTRICITY
Tipo de cozimento	Microwave with grill
Tecnologia a vapor	Micro + grill
Sistema de limpeza	No
EAN code	8017709299804



Aesthetics

Aesthetic	Classica	Cor da serigrafia	Serigrafia em preto
Colour	Stainless steel	Tipo de serigrafia	Símbolos
Acabamento	Anti-dedadas	Door	With 2 horizontal strips
Série	Plano	Handle	Classic
Material	Stainless steel	Handle Colour	Inox
Type of steel	Brushed	Logotipo	Logotipo embutido
Glass Type	Eclipse	Control knobs	Classic

Controls



Nome	CompactScreen	Control setting	Knobs
Tecnologia	LCD	No. of controls	2

Programs / Functions

No. of cooking functions	4
Customisable recipes	No
Traditional cooking functions	



Microwave functions

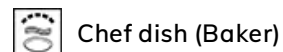

Other functions

 Defrost by time

Cleaning functions

No

Options



Time-setting options	Delay start and automatic end cooking	Cozinha inteligente	No
Minute minder	Yes	Showroom demo option	Yes
Timer	1	Demo-tutorial mode	No
Controls Lock / Child Safety	Yes	Touch guide	No
Other options		Chronology	No
Cooking with probe thermometer	No	Rapid pre-heating	No
Multi-step cooking	No	GO Instantâneo	No

Technical Features



Minimum Temperature	50 °C	Full glass inner door	No
Maximum temperature	250 °C	Removable inner door	No
No. of shelves	2	Total no. of door glasses	3
No. of lights	1	Microwave stops when door is opened	Yes
Light type	Halogen	Soft Close hinges	No
User-replaceable light	No	Chaminé	Fixa
Light Power	40 W	Cooling system	Tangential
Light when door is opened	Yes	Circuito de resfriamento	Circuito de resfriamento simples
Grill element - power	1500 W	Usable cavity space dimensions (HxWxD)	240x462x401 mm
Heating suspended when door is opened	Yes	Temperature control	Electronic
Door opening type	Standard opening	Cavity material	Ever clean Enamel
Door	Temperate door	Microwave screen protection	Yes
Removable door	No		

Performance / Energy Label



Net volume of the cavity	40 l	Microwave effective power	800 W
Number of cavities	1		

Accessories Included

Rack with back stop
(microwaves) 1

Other

No







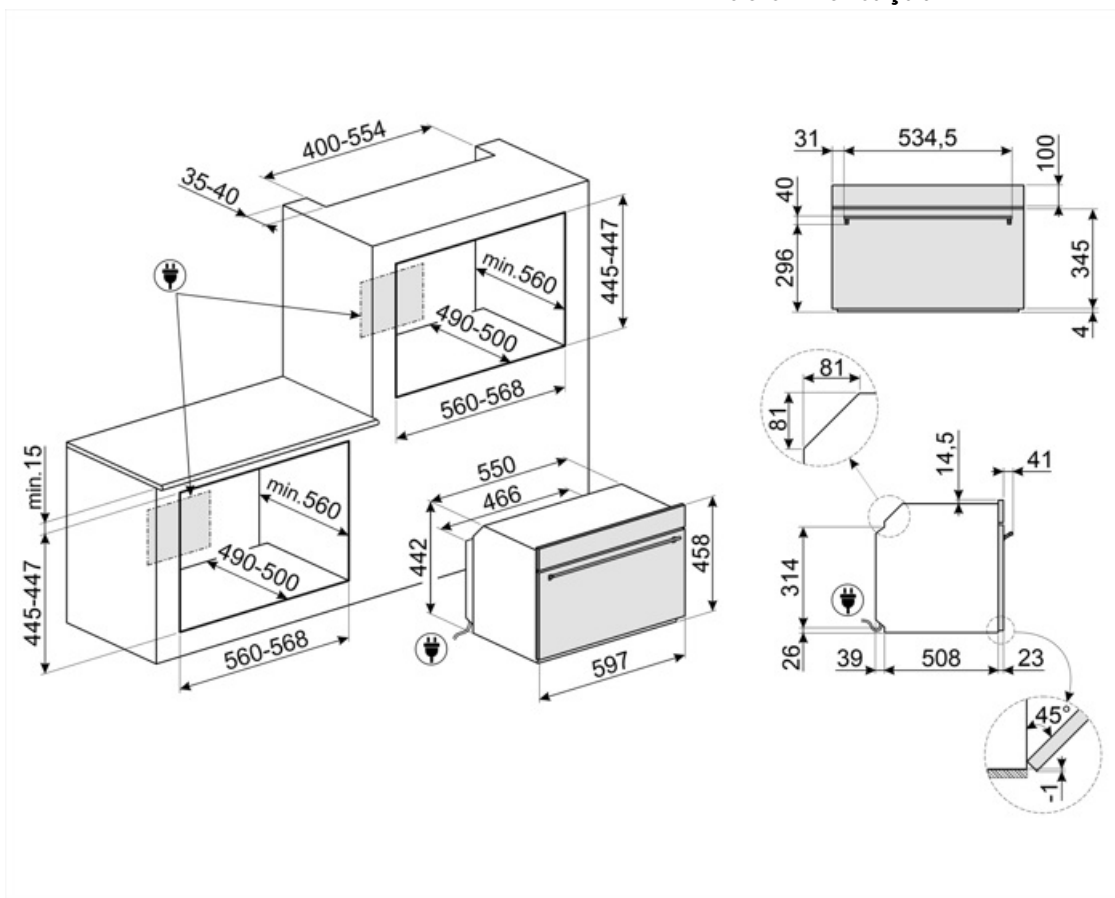











Electrical Connection

Plug No
Voltage 220-240 V
Current 13 A

Nominal power 3000 W
Frequency (Hz) 50 Hz
Comprimento do cabo
de alimentação 150 cm



Symbols glossary

 <p>Bloqueio para crianças: alguns modelos estão equipados com um dispositivo para bloquear o programa/ciclo para que não possa ser acidentalmente alterado.</p>	 <p>A energia de micro-ondas encurta drasticamente os tempos de cozimento e produz economia de energia.</p>
 <p>Sistema de arrefecimento a ar: para garantir temperaturas de superfície seguras.</p>	 <p>Descongelar pelo tempo: com esta função, o tempo de descongelamento dos alimentos é determinado automaticamente.</p>
 <p>...</p>	 <p>Portas envidraçadas triplas: Número de portas envidraçadas.</p>
 <p>Elétrico</p>	 <p>Interior esmaltado: O interior em esmalte de todos os fornos Smeg tem um revestimento antiácido especial que ajuda a manter o interior limpo, reduzindo a quantidade de gordura de cozimento aderente a ele.</p>
 <p>Crocante: A operação simultânea do micro-ondas, grelha e prato mais crocante (uma vez pré-aquecido) permite que a comida fique crocante e dourada, ideal para cozinhar Pizza etc.</p>	 <p>Elemento de grelha O uso de grelha dá excelentes resultados ao cozinhar carne de porções médias e pequenas, especialmente quando combinada com uma rotisseria (sempre que possível). Também é ideal para cozinhar salsichas e bacon.</p>
 <p>Micro-ondas Penetrando diretamente na comida, micro-ondas cozinham muito rapidamente e com considerável economia de energia. Adequados para cozinhar sem gordura, eles também são capazes de descongelar e aquecer alimentos sem alterar a sua aparência original e aroma. A função de micro-ondas também pode ser combinada com funções convencionais com todas as vantagens resultantes. Ideal para todos os tipos de alimentos.</p>	 <p>Micro-ondas + elemento de grelha: O uso da grelha resulta em um perfeito escurecimento da superfície dos alimentos. A ação de micro-ondas permite em vez de cozinhar em pouco tempo a parte interna do alimento.</p>
 <p>Aparelhos compactos com uma altura de 45 cm - solução perfeita para atender aos requisitos funcionais de conjuntos de cozinha de pequena altura. Disponível em vários tipos e em diferentes estilos.</p>	 <p>Luzes laterais: Duas luzes laterais opostas aumentam a visibilidade dentro do forno.</p>
 <p>O compartimento do forno tem 2 níveis de cozimento diferentes.</p>	 <p>Comando eletrônico. Permite manter a temperatura no interior do forno com a precisão de 2-3 ° C. Isso permite cozinhar refeições que são muito sensíveis a mudanças de temperatura, como por ex. bolos, suflês, pudins.</p>
 <p>Grelha basculante: a grelha basculante pode ser facilmente desengatada para mover o elemento de aquecimento e limpar o tejadilho do aparelho em um simples passo.</p>	 <p>A capacidade indica a quantidade de espaço útil no compartimento do forno em litros.</p>
 <p>A capacidade indica a quantidade de espaço útil no compartimento do forno em litros.</p>	