

SO4301M0X



Dimensões	60x45 cm
Família	Forno
Tipo de energia	Elétrico
Fonte de energia do forno	Elétrico
Tipo de cocção	Microondas com grill
Tecnologia Galileo	Micro & Grill
Código EAN	8017709299804



Design

Design	Classica	Cor da serigrafia	Serigrafia em preto
Cor	Aço inox	Tipo de serigrafia	Símbolos
Acabamentos	Antideadadas	Estética da porta	Porta com dois perfis horizontais
Série	Plano	Puxador	Classica
Material	Aço inox	Cor do puxador	Filtro em aço inox
Tipo de aço inox	Escovado	Logótipo	Logótipo embutido
Tipo de vidro	Preto Eclipse	Comandos	Classica

Comandos

	Display	CompactScreen	Comandos	Comandos
	Tecnologia Display	Display LCD	Nº de comandos	2

Programas / Funções

Nº funções	4
Receitas pessoais	No
Funções de forno	



Grill

Funções microondas



Microondas

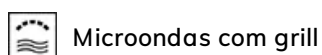

Microondas com grill



Prato Chef

Outras funções



Descongelo por tempo

Opções



Opções de programação do tempo de cocção Programador de início e de fim
Temporizador Sim
Bloqueio de comandos de segurança para crianças: Sim

Outras opções
Opção Showroom - resistências desligadas para demonstração Sim

Especificações técnicas



Capacidade (L) 40 l
Cavity QS-Galileo
Temperatura mínima 30 °C
Temperatura máxima 250 °C
Nº de níveis para tabuleiros 2
Nº de lâmpadas 1
Tipo de iluminação Halogénio
Potência das lâmpadas 40 W
Iluminação na abertura da porta Sim
Potência da resistência grill 1500 W
Interrupção das resistências na abertura da porta Sim

Abertura da porta Aba para baixo
Tecnologia de temperatura da porta Porta de temperatura controlada
Nº de vidros da porta 3
Interrupção do microondas por abertura da porta Sim
Chaminé Fixa
Sistema de arrefecimento Tangencial
Circuito de arrefecimento Circuito de arrefecimento simples
Dimensões úteis do interior da cavidade (AxLxP) 240x462x401 mm
Controlo da temperatura Eletrónico
Material da cavidade Esmalte EverClean
Vidro da porta com filtro de proteção das microondas Sim

Performance / Etiqueta energética



Volume útil 40 l
Nº de fornos 1

Potência efetiva do microondas 800 W

Acessórios incluídos

Grelha com travão 1

Ligação elétrica

Tensão (Volts)	220-240 V	Potência elétrica nominal	3000 W
Ficha elétrica	Não	Frequência (Hz)	50 Hz
Corrente (Amperes)	13 A	Comprimento do cabo de alimentação	150 cm

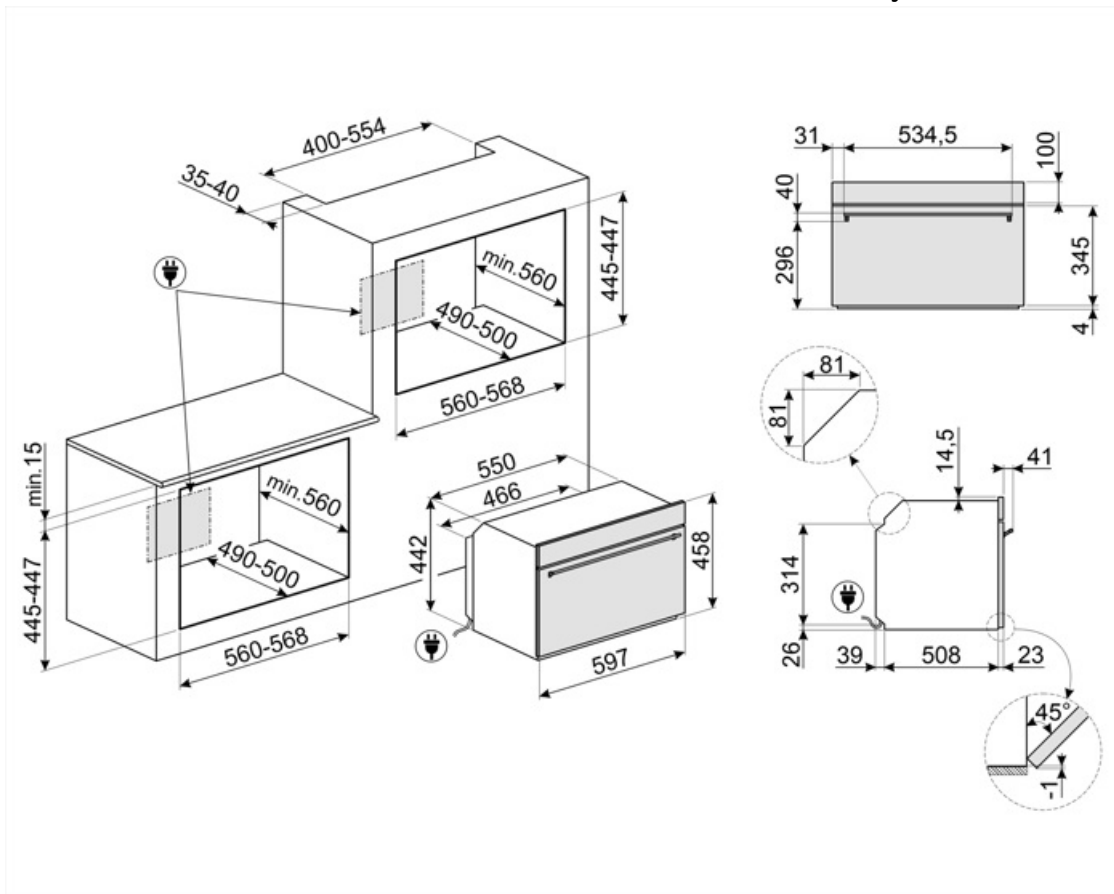

Acessórios Compatíveis

BBQ

Com duas faces: Grill para carnes e queijos; Lisa para peixe, marisco e legumes. Em alumínio com revestimento antiaderente. Para fornos 60x60cm e 60x45 cm, com cavidade SO.



ET50

Indicado para fazer assados no forno com muito molho. Em esmalte Para fornos 60x60 cm e 60x45 cm, com cavidade SO. Dimensões LxPxA: 455x352x50 mm



ET20

Indicado para fazer assados no forno. Em esmalte Para fornos 60x60 cm e 60x45 cm, com cavidade SO. Dimensões LxPxA: 455x352x20 mm





















STONE2

Pedra refratária retangular ideal para cozinhar pizza, com os mesmos resultados de um típico forno a lenha. Também pode ser usada para cozer pão, focaccias e outros alimentos como tortas ou biscoitos.



Symbols glossary

	Bloqueio de comandos: opção que permite bloquear os comandos. Muito útil para proteger as crianças.		A energia do microondas encurta o tempo de cocção e economiza energia.
	Sistema de arrefecimento tangencial: sistema de ventilação que obriga o ar a circular à volta do eletrodoméstico para que estes mantenham as superfícies dentro de temperaturas seguras.		Descongelação por tempo: com esta função, o tempo de descongelação dos alimentos é determinado automaticamente.
	Número de vidros da porta. Assim, a Smeg garante que o exterior da porta nunca excede os 50°C. Esta tecnologia evita queimaduras. Ideal para proteger as crianças.		Elétrico: a fonte de energia do forno é a eletricidade.
	Esmalte EverClean: esmalte especial antiácido e pirolítico que tem um agradável brilho e é menos poroso, o que ajuda a manter a superfície interior do forno mais limpa.		Crisper: função para obter alimentos mais crocantes e dourados. Ideal para cozinhar pizzas.
	Grill: o calor procedente da resistência grill permite conseguir ótimos resultados de gratinados, sobretudo em carnes de média / pequena espessura e, em combinação com o assador (consoante os modelos), permite terminar a cozedura dourando uniformemente os alimentos. Ideal para salsichas, costeletas e bacon.		Microondas: ao entrar diretamente no alimento, as microondas permitem cozinhar em tempos recorde e com uma notável poupança de energia. Para cozinhar sem gorduras, também são indicadas para descongelar e aquecer alimentos.
	Microondas+grill: a seleção deste programa permite tostar o alimento ao mesmo tempo que o microondas cozinha o interior do mesmo num espaço de tempo reduzido.		Altura do eletrodoméstico.
	Iluminação com duas lâmpadas de halogéneo em lados e alturas diferentes para melhorar a visibilidade independentemente do número de tabuleiros e níveis em que se encontram inseridos.		Identifica a quantos níveis de altura é possível colocar os tabuleiros no interior do forno.
	Controlo eletrónico: permite manter a temperatura dentro do forno com variações apenas entre os 2 e 3°C. Isso permite cozinhar refeições muito sensíveis às mudanças de temperatura, como bolos, suflês e pudins.		Resistência grill basculante: para ser facilmente desengatada e movimentada de modo a facilitar a limpeza do teto do forno.
	Indica a capacidade da cavidade do forno em litros.		Indica a capacidade da cavidade do forno em litros.
	Display Compact Screen: mostra a função selecionada e permite ver a temperatura e a duração.		