

SO4301M0X

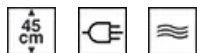

Kategória	45 cm
Rad výrobkov	Rúra
Elektrické napájanie	Elektrický
Zdroj tepla	ELEKTRINA
Spôsob varenia	Mikrovlnná rúra s grilom
Platforma Galileo	Mikrovlny + gril
Kód EAN	8017709299804



Estetica

Estetica	Classica	Serigraphy colour	Black
Farba	Nehrdzavejúca oceľ	Serigraphy type	Symbols
Povrchová úprava	Úprava proti odtlačkom prstov	Dvierka	S 2 vodorovnými lištami
Design	Flat	Rukoväť	Classica
Materiál	Nehrdzavejúca oceľ	Farba rukoväti	Nehrdzavejúca oceľ
Typ ocele	Brúsený	Logo	Embossed
Typ skla	Zatmenie	Regulačné kolieska	Classica

Ovládače

			
Názov displeja	CompactScreen	Nastavenie ovládačov	Regulačné kolieska
Technológia displeja	LCD	Počet ovládačov	2

Programy/funkcie

Počet funkcií varenia	4
Prispôsobiteľné recepty	No
Funkcie tradičného varenia	



Funkcie mikrovlnnej rúry

 Mikrovlnné rúry

 Mikrovlny + gril

Šéfkuchárov tanier (forma na pečenie)

Ďalšie funkcie

 Rozmrazovanie podľa času

Možnosti

Možnosti časového nastavenia

Varenie s oneskoreným spustením a automatickým ukončením

Kuchynský časovač
Časovač

 Áno
 1

Uzamknutie ovládačov/detská poistka

Áno

Ďalšie možnosti
Výkladná demo verzia Áno

Technické údaje

Capacity (Lt)

40 l

Vnútorň priestor

QS-Galileo

Minimálna teplota

30 °C

Maximálna teplota

250 °C

Počet políc

2

Počet svetiel

1

Typ osvetlenia

Halogén

Svetelný výkon

40 W

Svetlo, keď sú otvorené dvierka

Áno

Výhrevné teleso grilu – výkon

1500 W

Vyhrievanie je pozastavené, keď sú otvorené dvierka

Áno

Typ otvárania dvierok

Štandardné otváranie

Dvierka

Teplu odolné dvierka

Celkový počet skiel dvierok

3

Mikrovlnná rúra sa zastaví, keď sa otvorí dvierka

Áno

Dymovod

Pevný

Chladiaci systém

Tangenciálny

Cooling duct

Single

Rozmery užitočného vnútorného priestoru (VxŠxH)

240x462x401 mm

Ovládanie teploty

Elektronický

Materiál vnútorného priestoru

Smalt Ever Clean

Ochrana obrazovky mikrovlnnej rúry

Áno

Energetický štítok

Účinný výkon mikrovln 800 W

Čistý objem vnútorného priestoru 40 l

Počet vnútorných priestorov 1

Vrátane príslušenstva

Regál so spätnou zarážkou (konkávna) 1

Elektrické pripojenie

Napätie 220-240 V
Zátka Nie
Prúd 13 A

Menovitý výkon 3000 W
Frekvencia (Hz) 50 Hz
Dĺžka napájacieho kábla 150 cm

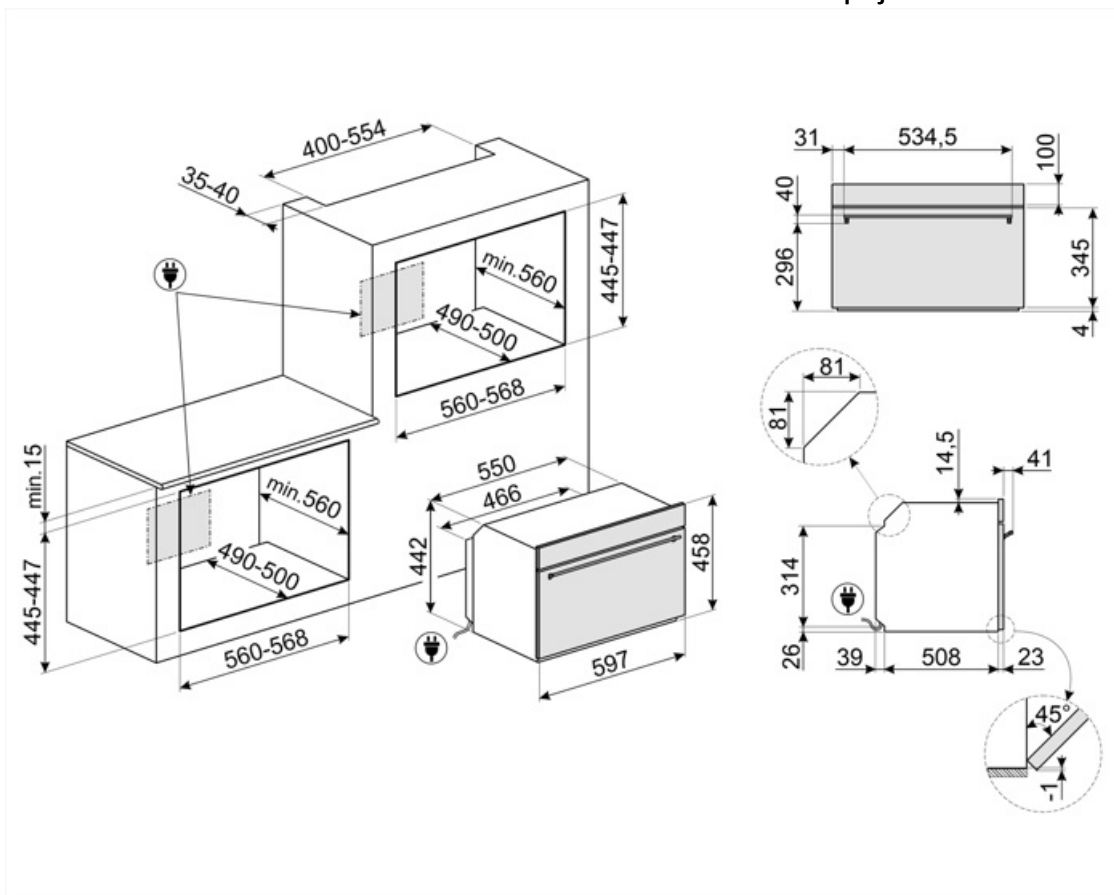

Compatible Accessories

BBQ

Obojstranná platňa na BBQ. Vhodné na prípravu šťavnatých a chrumkavých jedál v rúre s typickou chuťou grilovania. Rebovaná strana je obzvlášť vhodná pre mäso a syry. Hladká strana sa hodí pre ryby, morské plody a zeleninu.



ET50

Smaltovaný plech vhodný pre rúry 45 cm a 60 cm. Hĺbka 50 mm. Ideálny na varenie a pečenie mäsa a rýb v omáčke. Tiež vhodný na experimentovanie s ľahšími a chrumkavými jedlami



ET20

Smaltovaný plech vhodný pre rúry 45 cm a 60 cm. Hĺbka 20 mm. Ideálny na chutné a sladké pečenie každého druhu.





















STONE2

Obdĺžnikový kameň na pizzu s rúčkami, vhodný pre rúry so šírkou 45 cm a 60 cm. Rozmery Š 42 x V 1,8 x H 37,5 cm. Ideálny na pečenie pizze s rovnakými výsledkami ako pri klasickej peci na drevo. Dá sa používať aj na pečenie chleba, focacce a ďalších receptov, ako sú koláče, tortové korpusy alebo sušienky



Symbols glossary

 <p>Detská poistka: niektoré modely sú vybavené zariadením na zablokovanie programu/cyklu, aby sa nedal nechtiac zmeniť.</p>	 <p>Mikrovlnná energia výrazne znižuje čas varenia a zaručuje úsporu energie.</p>
 <p>Systém chladenia vzduchu: na zaručenie bezpečných povrchových teplôt.</p>	 <p>Rozmrazovanie podľa času: Funkcia manuálne rozmrazovanie. Po uplynutí nastaveného času sa funkcia zastaví.</p>
 <p>Trojité glazované dvierka: Počet glazovaných dvierok.</p>	 <p>Elektrický</p>
 <p>Smalt Ever Clean: Smalt Ever Clean sa nanáša elektrostaticky do všetkých rohov a okrajov, aby sa predišlo praskaniu v čase. Vďaka špeciálnemu pyrolytickému smaltu, odolnému voči kyselinám, príjemne svetlému a nízko poréznemu, sa dosahuje lepšie čistenie stien rúry. Zohrieva sa na 850 °C a pomaly polymerizuje vedecky stanovenou rýchlosťou, aby sa zaručila rovnomerná hĺbka a sila smalt Ever Clean predstavuje bezchybnú povrchovú vrstvu tak vo vnútornom priestore rúry, ako aj na plechoch, vďaka čomu sa povrchy rúry dlhodobo veľmi ľahko udržiavajú, keďže to znižuje lepenie tuku počas pečenia</p>	 <p>Grilovací kôš: Súčasný chod mikrovlnnej rúry, grilu a grilovacej platne (predhriatej) umožňuje upiecť potraviny dochrumkava a dozlatista, ideálne na pizzu a pod.</p>
 <p>Gril: Veľmi intenzívne teplo vychádzajúce iba sponad dvojitého výhrevného telesa. Ventilátor nie je aktivovaný. Poskytuje vynikajúce výsledky pri grilovaní a zapekaní. Používa sa na konci varenia, jedlo je rovnomerne upečené dozlatista.</p>	 <p>Mikrovlny: Mikrovlny prenikajú priamo do potravín a umožňujú veľmi rýchle varenie s výraznou úsporou energie. Vhodné na varenie bez tuku, aj na rozmrazovanie a ohrievanie potravín bez toho, aby sa zmenil ich pôvodný vzhľad a vôňa. Funkcia mikrovlnnej rúry sa dá tiež skombinovať s konvenčnými funkciami so všetkými príslušnými výhodami. Ideálne pre všetky druhy potravín.</p>
 <p>Mikrovlnná rúra + výhrevné teleso grilu: Pri používaní grilu sa dosahuje dokonale zlatistý povrch potravín. Vďaka pôsobeniu mikrovln sa zase veľmi rýchlo uvarí vnútorná časť potravín.</p>	 <p>Kompaktné spotrebiče s výškou 45 cm – dokonalé riešenie na splnenie funkčných požiadaviek kuchynských súprav s malou výškou. Dostupný v niekoľkých typoch a v rôznych štýloch.</p>
 <p>Bočné svetlá: Dve bočné svetlá oproti sebe výrazne zvyšujú viditeľnosť v rúre.</p>	 <p>Vnútorný priestor rúry má 2 rôzne úrovne varenia.</p>
 <p>Elektronické riadenie: Umožňuje udržiavať teplotu v rúre s presnosťou na 2-3 °C. Vďaka tomu je možné variť pokrmy, ktoré sú citlivé na zmeny teploty, ako torty, nákypy a pudingy.</p>	 <p>Sklopný gril: dá sa ľahko odpojiť, vybrať výhrevné teleso a jednoducho vyčistiť strop zariadenia.</p>
 <p>Kapacita určuje využiteľný objem vo vnútornom priestore rúry v litroch.</p>	 <p>Kapacita určuje využiteľný objem vo vnútornom priestore rúry v litroch.</p>
 <p>Obrazovka COMPACT s jednoduchým a intuitívnym rozhraním poskytuje používateľovi príjemný zážitok vďaka interakcii s regulačnými kolieskami.</p>	