

SO4301M0X

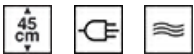

Kategori	Kompaktugn 45 cm
Produktgrupp	Ugn
Elanslutning	Elektrisk
Värmekälla	Elektrisk
Typ av ugn	Mikrovågsugn med grill
Galileoplattform	Micro + grill
EAN kod	8017709299804



Estetisk linje

Estetik	Classic	Färg screentryck	Svart
Färg	Rostfritt stål	Typ av screentryck	Symboler
Finish	Anti fingerprint	Dörrtyp	Med 2 horisontella band
Design	Platt	Handtag	Classic
Material	Rostfritt stål	Färg på handtag	Rostfritt stål
Typ av rostfritt stål	Borstad	Typ av logotype	Stansad
Typ av glas	Eclipse	Kontrollvred	Classic

Kommandon



Displaytyp	CompactScreen	Typ av kontroll	Vred
Displayteknik	LCD	Antal kontroller	2

Program/funktioner

Antal tillagningsfunktioner	4
Traditionella tillagningsfunktioner	



Stor grill

Mikrovågsfunktioner



Mikrovågsugn



Mikrovågor + grill



Chefdish (Baker)

Övriga funktioner

 Upptining per tid

Alternativ



Alternativ för tidsprogrammering	Fördröjd start och slut på tillagningen	Barnlås	Ja
Timer	Ja	Demoläge	Ja
Timer	1		

Teknisk specifikation



Minimum temperatur	50 °C	Lucka	Kontrollerad temperatur
Maximum temperatur	250 °C	Totalt antal glas i luckan	3
Antal hyllplan	2	Mikrovågsugnen stängs av när luckan öppnas	Ja
Antal lampor	1	Skorsten	Fast
Typ av lampa	Halogenlampor	Kylsystem	Tangential
Effekt lampa	40 W	Kylkanal	Enkel
Lampan tänds när luckan öppnas	Ja	Nettomått på ugnens insida (HxBxD)	240x462x401 mm
Effekt Grillelement	1500 W	Temperaturkontroll	Elektronisk
Värmeelementena slås av vid lucköppning	Ja	Material ugnsutrymme	Ever Clean emalj
Typ av lucköppning	Underhängd	Skyddsskärm mikrovågsugn	Ja

Kapacitet/energietikett



Nettovolym	40 l	Mikrovågsugn - effekt	800 W
Antal ugnar	1		

Standardtillbehör







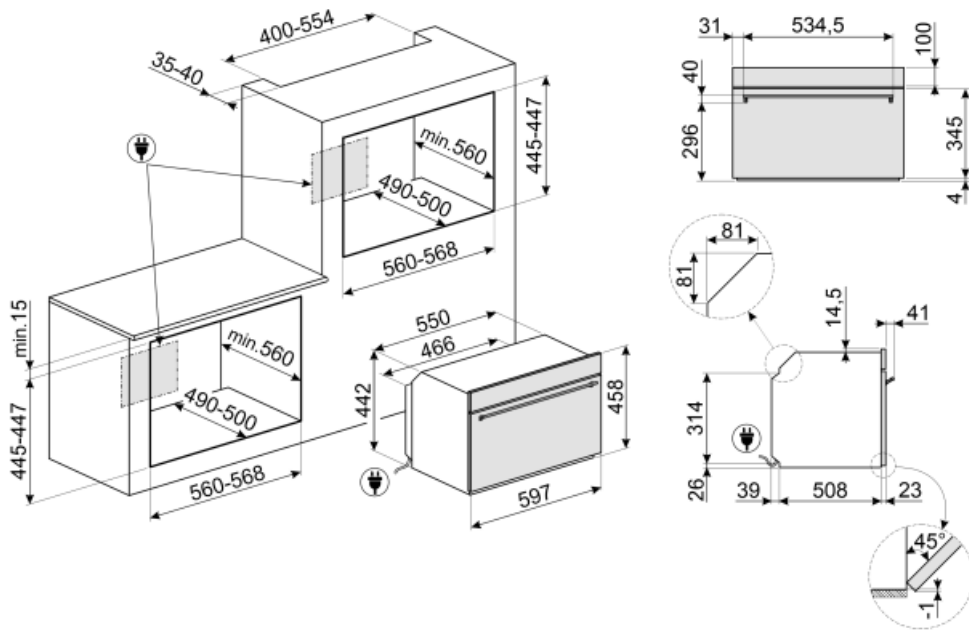











Galler med bakre stopp 1

Elektrisk anslutning

Strömstyrka	220-240 V	Frekvens (Hz)	50 Hz
Spänning	13 A	Sladdens längd	150 cm
Anslutningseffekt	3000 W		



Symbols glossary (TT)

	Barnlås: vissa modeller är utrustade med en anordning för att låsa programmet / cykeln så att det inte kan ändras av misstag.		Mikrovågsenergi förkortar tillagningstiderna dramatiskt och ger energibesparingar.
	Luftkylsystem: för att säkerställa en säker yttemperatur.		Tina efter tid: med denna funktion bestäms tiden för upptining av livsmedel automatiskt.
	...		3 Skikt glas i luckan
	Elektrisk anslutning		Emaljinteriör: Emaljinteriören i alla Smeg-ugnar har ett unik beläggning som hjälper till att hålla inredningen ren genom att minska mängden matfett som fastnar.
	Crisper: Med hjälp av samtidig användning av mikrovågor, grill och crisper-tallrik (föruppvärmd en gång) kan man göra gyllene, krispiga maträtter. Idealisk för att tillaga exempelvis pizza.		Grillelement: Användning av grill ger utmärkta resultat vid tillagning av kött av medelstora och små portioner, speciellt i kombination med ett grillspett (där det är möjligt). Perfekt även för tillagning av korv och bacon.
	Mikrovågor: Mikrovågorna penetrerar rakt in i maten vilket gör att den tillagas mycket snabbt. Detta bidrar till betydande energibesparingar. Passar för matlagning utan fett. De kan även tina och värma upp mat utan att förändra dess ursprungliga utseende eller smak. Mikrovågsfunktionen kan även kombineras med de traditionella funktionerna vilket ger en mängd fördelar. Perfekt för all typ av mat.		Mikrovågsugn + grillelement: Användningen av grillen resulterar i en perfekt tillagning av matytan. Mikrovågsfunktionen kortar ner tiden.
	Kompakta apparater med en höjd på 45 cm – en perfekt lösning som uppfyller de funktionella kraven för lägre köksutrymmen. Tillgänglig i många olika typer och stilar.		Sidobelysning: Två lampor på motsatta sidor ökar synligheten inne i ugnen.
	Ugnsutrymmet har 2 olika matlagningsnivåer.		Elektronisk kontroll: Gör det möjligt att bevara temperaturen inne i ugnen med en precision på 2–3 °C. Därmed går det att tillaga måltider som är väldigt känsliga för temperaturförändringar, som mjuka kakor, suffléer och puddingar.
	Nedvikbart grillelement: den nedvikbara grillen kan lätt hakas av för att flytta värmeelementet och rengöra apparatens överdel i ett enkelt steg.		Kapaciteten anger mängden användbart utrymme i ugnsutrymmet, i liter.