

SO4301M1X



Kategoria	Pienikokoinen 45 cm
Tuoteperhe	Uuni
Teho	Sähköinen
Lämpöelementti	Elektroninen
Valmistusmenetelmä	Yhdistelmämikroaaltouuni
Galileo platform	Micro combi
EAN-koodi	8017709297282



Estetiikka

Estetiikka	Classic	Väripainatus	Musta
Väri	Ruostumaton teräs	Painatustyyppi	Symbolit
Pinnan viimeistely	Sormenjälkiä hylkivä	Ovi	2 vaakasuuntaista paneelia
Design	Litteä	Kahva	Classic
Materiaali	Ruostumaton teräs	Kahvan väri	Ruostumaton teräs
Ruostumattoman teräksen tyyppi	Harjattu	Logo	Kohokuvioitu
Lasin tyyppi	Eclipse	Säätimet	Classic

Säätimet



Näytön nimi	CompactScreen	Säätimien asetus	Säätimet
Näyttöteknologia	LCD	Säätimien lukumäärä	2



Ohjelmat/toiminnot

Keitto-ohjelmien lukumäärä 10

Perintieset paistotoiminnot

Staattinen	Puhallinavusteinen	Puhallin
Turbo	Eco	Suuri grilli

Mikroaalto toiminnot

	Mikroaaltoteho		Mikro + alalämpö + ylälämpö + puhallin		Mikroaalto + pyöreä lämpöelementti + puhallin
--	----------------	---	--	---	---

 Mikroaalto + grilli

Muut toiminnot

 Ajastettu sulatus

Vaihtoehdot



Ajastimen vaihtoehdot	Ajastettu aloitus ja keitto-ohjelman automaattinen pysäytys	Muut vaihtoehdot	Lämpimänäpitämistoiminto
Minuuttiajastin	Kyllä	Esittelytila	Kyllä
Säätimet/lapsilukko	Kyllä	Nopea esilämmitys	Kyllä

Tekniset ominaisuudet



Tilavuus (litraa)	40 l	Oven avauksen tyyppi	Normaali avaus
Kammio	QS-Galileo	Luukku	Jäähdytettävä luukku
Vähimmäislämpötila	30 °C	Luukun lasien määrä	3
Enimmäislämpötila	250 °C	Mikroaaltouuni pysähtyy, kun luukku avataan	Kyllä
Hyllyjen määrä	2	Hormi	Asennettu
Valojen määrä	1	Jäähdytysjärjestelmä	Tangentiaalinen
Valon tyyppi	Halogeeni	Jäähdytyskanava	Yksi
Valon tehokkuus	40 W	Uunin nettosisämitat (k x l x s)	211x462x401 mm
Valo kun ovi on auki	Kyllä	Lämpötilan säädin	Elektroninen
Grilli-vastus - tehokkuus	1500 W	Uunin sisämateriaali	Ever Clean -emali
Lämmitys keskeytetään kun ovi avataan	Kyllä	Luukun mikroaaltosuojaus	Kyllä

Suorituskyky/energiamerkintä



Uunin nettotilavuus	40 l	Mikroaaltoteho	800 W
Uunien määrä	1		

Mukana tulevat lisävarusteet

Ritilä, takapysäytys	1	Lasivuoka	1
Paikka uunipellille	1		

Sähköliitännä

Virta	220-240 V	Sähköliitännäteho (W)	3100 W
Sähköpistokkeen tyyppi	Ei	Virta (Hz)	50 Hz
Virta	14 A	Johdon pituus	150 cm

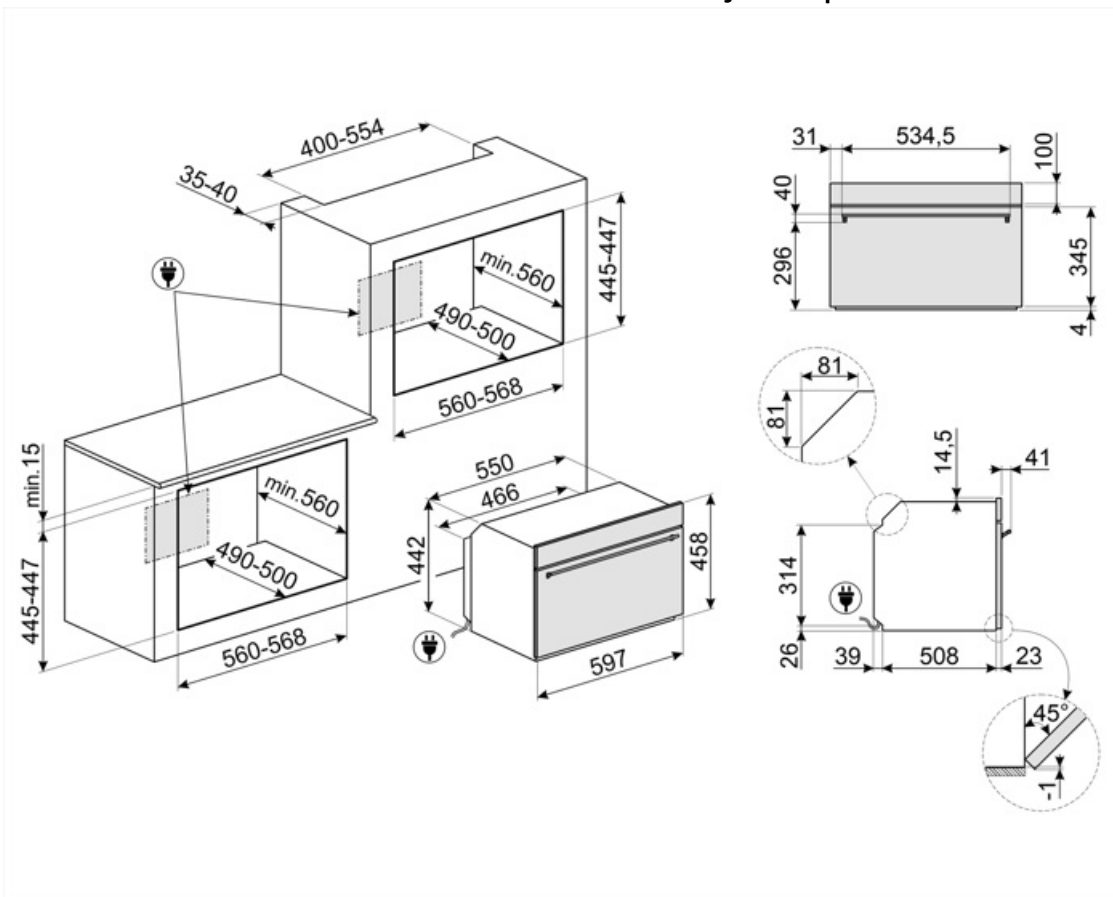

Compatible Accessories

AIRFRY2

Air fryer -pelti. Ihanteellinen perinteiseen uunissa friteeraukseen, mutta vähemmällä kalori- ja rasvamäärällä. Sen ansiosta voit paistaa nopeasti ja helposti esimerkiksi ranskalaisia perunoita, friteerattuja kasviksia ja kalaa, ja täydellinen ruskistus ja rapeus säilyvät.



ET20

Emaloitu pelti, 20 mm syvä



GTT2

Totally extractable telescopic guides (1 level), suitable for traditional ovens. Made in stainless steel, they guarantee stability and facilitate the smooth extraction of the trays.



BBQ

Double sided plate BBQ. Suitable for recreating succulent and crispy dishes in the oven with the typical taste of grilled cooking. The ribbed side is particularly suitable for meats and cheeses. The smooth side for fish, seafood and vegetables.



ET50

Emaloitu pelti, 50 mm syvä



























STONE2

Suorakulmion muotinen pizzakivi ilman kahvoja, soveltuu 45 cm ja 60 cm leveisiin uuneihin. Mitat L42 x K1,8 x S37,5cm. Ihanteellinen pizzojen paistoon – tarjoaa samat tulokset kuin tyyppillinen puu-uuni. Voidaan käyttää myös leivän, focaccian ja muiden, kuten paistosten, piirakoiden ja pikkuleipien leivontaan



Symbols glossary

-  Lapsilukko: jotkin mallit on varustettu laitteella, joka lukitsee ohjelman/jakson, jottei sitä voitaisi muuttaa vahingossa.
-  Ilmajäähdytysjärjestelmä: pinnan turvallisten lämpötilojen takaamiseksi.
-  Helpolla ja intuitiivisella käyttöliittymällä varustettu KOMPAKTI näyttö tarjoaa miellyttävän käyttäjäkokemuksen nappien välityksellä.
-  Sähkö
-  Yhdistelmämikroaaltouuni: Tämä uuni mahdollista kahden eri kypsennystavan yhdistämisen (perinteinen mikroaalloilla). Yhdistelmäuunit lisäävät ruoanlaittomahdollisuuksia ja tarjoavat lisäksi maksimaalista kodinkoneiden joustavuutta.
-  Aikaperusteinen sulatus: Manuaalinen sulatustoiminto. Toiminto lakkaa asetetun keston päätyttyä.
-  Kolminkertaiset lasiovet: Lasiovien lukumäärä.
-  Ever Clean -emali: Ever Clean -emali laitetaan sähköstaattisesti kulmasta kulmaan ja reunasta reunaan, ja sillä estetään halkeamat tai säröt ajan kuluessa. Se on erityinen pyrolyyttimen emali, joka kestää happoja. Lisäksi se on miellyttävän kirkas ja edesauttaa uunin seinämien puhtautta vähäisen huokoisuutensa ansiosta. Se paistetaan yli 850 °C:ssa ja polymerisoidaan hitaasti tieteellisesti määritetyllä nopeudella tasaisen syvyyden ja lujuuden takaamiseksi. Ever Clean -emali luo virheettömän pinnoitteen sekä uunin sisäpuolelle että pelteihin ja tekee uunin pintojen kunnossapidosta erittäin helppoa ajan kuluessa, sillä se vähentää kypsennyksen aikana syntyvän rasvan tarttumista
-  Puhallinavusteinen: Voimakas ja tasainen perinteinen kypsennys, soveltuu monimutkaisillekin resepteille. Puhallin on aktiivinen, ja lämpö tulee samanaikaisesti alhaalta ja ylhäältä. Tuuletettu kypsennys takaa nopeamman ja tasaisemman tuloksen, jolloin ruoan tuoksut tulevat ulos ja kosteus jää sisälle. Ihanteellinen uunipastan, keksien, paistien ja hedelmätorttujen paistoon.
-  Staattinen: Perinteinen kypsennys, joka soveltuu yhden ruokalajin valmistukseen kerrallaan. Puhallin ei ole päällä, ja lämpö tulee samanaikaisesti alhaalta ja ylhäältä. Staattinen kypsennys on hitaampaa ja herkempää, ja se soveltuu ihanteellisesti, kun ruoan halutaan olevan kypsää ja kuivaa myös sisäpuolelta. Ihanteellinen kaiken tyyppisten paistien, rasvaisten lihojen, leivän ja täytettyjen kakkujen valmistukseen.
-  ECO: alhaisen energiankulutuksen ruoanlaittotoiminto, joka soveltuu erityisesti kypsennykseen yksittäisellä tasolla ja alhaisella energiankulutuksella. Suositellaan kaikentyyppiselle ruoalle, poikkeuksena ruoat, jotka voivat saada aikaan paljon kosteutta (esimerkiksi kasvikset). Maksimaalisen energiansäästön ja ajan vähentämisen aikaansaamiseksi suosituksena on laittaa ruoka uuniin ilman, että kypsennystilaa esilämmitettäisiin

-  **Grilli:** Erittäin voimakas lämpö, joka tulee ainoastaan ylhäältä kaksoislämmitysvastuksesta. Puhallin ei ole päällä. Tarjoaa erinomaiset grillaus- ja gratinointitulokset. Kypsennyksen lopussa käytettynä tarjoaa yhtenäisen ruskistuksen ruoille.
-  **Mikroaalto:** Mikroaallot tunkeutuvat ruokaan suoraan ja mahdollistavat erittäin nopean kypsennyksen ja huomattavat energiasäästöt. Soveltuvat kypsentämiseen ilman rasvaa sekä ruoan sulattamiseen ja lämmittämiseen ilman, että alkuperäinen ulkomuoto ja maku muuttuisivat. Mikroaaltotoiminto voidaan yhdistää myös perinteisiin toimintoihin, mistä syntyy etuja. Ihanteellinen kaikentyyppisille ruoille.
-  **Tuuletin yhdistettynä perinteiseen ruoanlaittoon,** jossa lämpö syntyy ylä- ja alapuolelta, tarjoaa tasaista kuumuutta. Mikroaaltotoiminnon lisäys tarjoaa samat kypsennystulokset lyhyemmässä ajassa.
-  **Kompaktit laitteet,** joiden korkeus 45 cm - täydellinen ratkaisu matalien keittiösarjojen toiminnallisiin tarpeisiin. Saatavilla eri tyyppeinä ja eri tyyleinä.
-  **Sivuvälöt:** Kaksi vastakkaista sivuvälöä lisäävät näkyvyyttä uunin sisällä.
-  **Uunissa on 2 eri kypsennystasoa.**
-  **Tilavuus kertoo, minkä verran uunissa on käytettävänä tilaa litroissa.**
-  **Kypsennys käyttämällä samanaikaisesti lämmityselementtiä yhdessä tuulettimen ja mikroaaltojen käytön aikana.**
-  **Mikroaalto + grilliosa:** Grillin käyttö saa ruoan pinnan ruskistumaan täydellisesti. Mikroaaltojen vaikutus mahdollistaa ruoan sisäosan kypsennyksen lyhyessä ajassa.
-  **Turbo:** lämpö tulee 3 suunnasta: uunin ylä- ja alapuolelta ja takaa. Puhallin on päällä. Se mahdollistaa nopean kypsennyksen jopa eri tasoilla ilman, että aromit sekoittuvat. Ihanteellinen suurille ruokamäärille, jotka edellyttävät voimakasta kypsennystä.
-  **KEEP_WARM_72dpi**
-  **Nopea esilämmitys:** kypsennystä edeltää esilämmitysvaihe, jonka aikana kypsennysosasto kykenee saavuttamaan asetetun lämpötilan. Tämä vaihtoehto vähentää aikaa 50 %.
-  **Elektroninen ohjaus:** Jotta uunin sisäinen lämpötila pysyisi välillä 2–3 °C. Näin voidaan kypsentää ruokaa, joka on erittäin herkkää lämpötilan vaihteluille, kuten kakut, kohokkaat ja vanukkaat.
-  **Tilavuus kertoo, minkä verran uunissa on käytettävänä tilaa litroissa.**