

SO4301M1X



Kategori	Kompaktugn 45 cm
Produktgrupp	Ugn
Elanslutning	Elektrisk
Värmekälla	Elektrisk
Typ av ugn	Kombinationsmikrovågsugn
Galileoplattform	Micro combi
EAN kod	8017709297282



Estetisk linje

Estetik	Classic	Färg screentryck	Svart
Färg	Rostfritt stål	Typ av screentryck	Symboler
Finish	Anti fingerprint	Dörrtyp	Med 2 horisontella band
Design	Platt	Handtag	Classic
Material	Rostfritt stål	Färg på handtag	Rostfritt stål
Typ av rostfritt stål	Borstad	Typ av logotype	Stansad
Typ av glas	Eclipse	Kontrollvred	Classic





Kommandon



Displaytyp	CompactScreen	Typ av kontroll	Vred
Displayteknik	LCD	Antal kontroller	2

Program/funktioner

Antal tillagningsfunktioner 10
 Traditionella tillagningsfunktioner

 Statisk	 Ventilerad	 Varmluft
 Snabb	 Eco	 Stor grill

Mikrovågsfunktioner



Mikrovågsugn



Ventilerad



Varmluft



Mikrovågor + grill

Övriga funktioner



Upptining per tid

Alternativ



Alternativ för tidsprogrammering

Timer

Timer

Barnlås

Fördröjd start och slut på tillagningen

Ja

1

Ja

Övriga tillval

Demoläge

Snabbuppvärmning

Varmhållningsfunktion

Ja

Ja

Teknisk specifikation



Minimum temperatur 30 °C

Maximum temperatur 250 °C

Antal hyllplan 2

Antal lampor 1

Typ av lampa Halogenlampor

Effekt lampa 40 W

Lampan tänds när luckan öppnas Ja

Effekt Grillelement 1500 W

Värmeelementena slås av vid lucköppning Ja

Typ av lucköppning Underhängd

Lucka Kontrollerad temperatur

Totalt antal glas i luckan 3

Mikrovågsugnen stängs av när luckan öppnas Ja

Skorsten Fast

Kylsystem Tangential

Kylkanal Enkel

Nettomått på ugnens insida (HxBxD) 211x462x401 mm

Temperaturkontroll Elektronisk

Material ugnsutrymme Ever Clean emalj

Skyddsskärm Ja

Skyddsskärm Ja

Skyddsskärm Ja

Skyddsskärm Ja

Kapacitet/energietikett



Nettovolym 40 l

Antal ugnar 1

Mikrovågsugn - effekt 800 W

Standardtillbehör

Galler med bakre stopp 1

Galler till ugnform 1

Ugnform i glas 1

Elektrisk anslutning

Strömstyrka	220-240 V
Spänning	14 A
Anslutningseffekt	3100 W

Frekvens (Hz)	50 Hz
Sladdens längd	150 cm

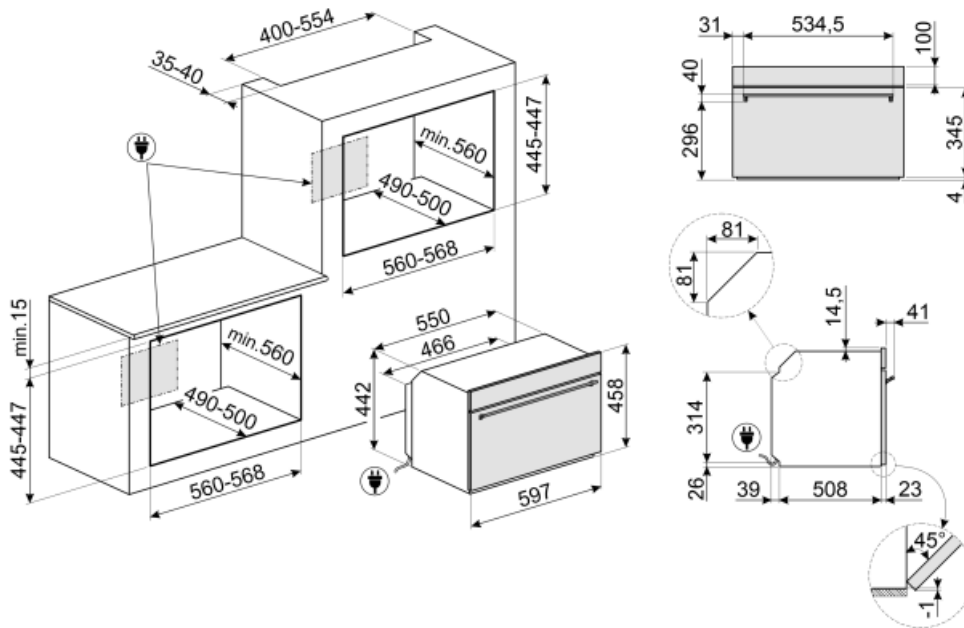



















Tillbehör ingår ej







AIRFRY

Insats för varmluftsfritering AIRFRY. Idealisk för att återskapa traditionell fritering i ugnen, men med färre kalorier och mindre fett. Det låter dig laga snabbt och enkelt rätter som pommes frites, stekta grönsaker och fisk, vilket säkerställer perfekt yta och krispighet.



Symbols glossary (TT)

	Barnlås: vissa modeller är utrustade med en anordning för att låsa programmet / cykeln så att det inte kan ändras av misstag.		Kombinationmikrovågsugn: Denna ugn gör det möjligt att kombinera två olika sätt att laga mat (traditionell med mikrovågor). Kombinerade ugnar ökar tillagningsmöjligheterna samtidigt som de ger maximal flexibilitet för ugnar.
	Luftkylsystem: för att säkerställa en säker yttemperatur.		Tina efter tid: med denna funktion bestäms tiden för upptining av livsmedel automatiskt.
	3 Skikt glas i luckan		Elektrisk anslutning
	Emaljinteriör: Emaljinteriören i alla Smeg-ugnar har ett unik beläggning som hjälper till att hålla inredningen ren genom att minska mängden matfett som fastnar.		Fläkt med övre och nedre element: Elementen i kombination med fläkten bidrar till att ge mer jämn värme, en liknande metod som konventionell tillagning, så förvärmning krävs. Mest lämplig för föremål som kräver långsam tillagning
	Endast övre och nedre element: en traditionell tillagningsmetod som passar bäst för enstaka maträtter i mitten av ugnen. den övre delen av ugnen kommer alltid att vara hetast. Perfekt för stek, fruktkakor, bröd etc.		Varmluft: Kombinationen av fläkten och det ringelementet runt det ger en varmluftstillagning. Detta ger många fördelar inklusive ingen förvärmning om tillagningstiden är mer än 20 minuter, ingen smaköverföring vid tillagning av olika livsmedel samtidigt, mindre energi och kortare tillagningstider. Bra för alla typer av mat.
	ECO: Kombinationen av grill, fläkt och undervärme är särskilt lämplig för tillagning av små mängder mat.		Grillelement: Användning av grill ger utmärkta resultat vid tillagning av kött av medelstora och små portioner, speciellt i kombination med ett grillspett (där det är möjligt). Perfekt även för tillagning av korb och bacon.
	Mikrovågor: Mikrovågorna penetrerar rakt in i maten vilket gör att den tillagas mycket snabbt. Detta bidrar till betydande energibesparingar. Passar för matlagning utan fett. De kan även tina och värma upp mat utan att förändra dess ursprungliga utseende eller smak. Mikrovågsfunktionen kan även kombineras med de traditionella funktionerna vilket ger en mängd fördelar. Perfekt för all typ av mat.		Matlagning med samtidig användning av värmelementet i kombination med fläkt och mikrovågor.
	Mikrovågsugn + grillelement: Användningen av grillen resulterar i en perfekt tillagning av matytan. Mikrovågsfunktionen kortar ner tiden.		Fläkt kombinerad med traditionell matlagning, när värmen genereras uppifrån och nerifrån, ger en likformig värme. När mikrovågsfunktionen läggs till går det att uppnå samma matlagningsresultat på kortare tid.
	Över och undervärme med cirkulationsfläkt: Användningen av fläkten med båda elementen gör att maten kan tillagas snabbt och effektivt, perfekt för stora maträtter som kräver grundlig tillagning. Det ger ett liknande resultat som grillspett, som flyttar värmen runt maten istället för att flytta själva maten, vilket gör att valfri storlek eller form kan tillagas.		Kompakta apparater med en höjd på 45 cm – en perfekt lösning som uppfyller de funktionella kraven för lägre köksutrymmen. Tillgänglig i många olika typer och stilar.

-  Varmhållning: funktionen gör det möjligt att hålla tillagad mat varm.
-  Snabb föruppvärmning: matlagningen föregås av en föruppvärmningsfas som gör det möjligt för matlagingsutrymmet att uppnå den inställda temperaturen. Detta alternativ minskar tidsåtgången med upp till 50 %.
-  Elektronisk kontroll: Gör det möjligt att bevara temperaturen inne i ugnen med en precision på 2–3 °C. Därmed går det att tillaga måltider som är väldigt känsliga för temperaturförändringar, som mjuka kakor, souffléer och puddingar.
-  ...
-  Sidobelysning: Två lampor på motsatta sidor ökar synligheten inne i ugnen.
-  Ugnsutrymmet har 2 olika matlagingsnivåer.
-  Kapaciteten anger mängden användbart utrymme i ugnsutrymmet, i liter.