

# SO4302M1X



|                             |                    |
|-----------------------------|--------------------|
| <b>Κατηγορία</b>            | 60cm - ύψος 45cm   |
| <b>Οικογένεια προϊόντων</b> | Φούρνος            |
| <b>Παροχή ενέργειας</b>     | Ηλεκτρική          |
| <b>Πηγή θερμότητας</b>      | PEYMA              |
| <b>Cooking method</b>       | Combi Μικροκυμάτων |
| <b>ΠΛΑΤΦΟΡΜΑ GALILEO</b>    | Combi Μικροκυμάτων |
| <b>Σύστημα καθαρισμού</b>   | VaporClean         |
| <b>Κωδικός EAN</b>          | 8017709307738      |



## ΑΙΣΘΗΤΙΚΗ

|                           |                  |                           |                      |
|---------------------------|------------------|---------------------------|----------------------|
| <b>Αισθητική</b>          | Classic          | <b>Serigraphy type</b>    | Σύμβολα              |
| <b>Χρώμα</b>              | Ανοξειδωτο ασάλι | <b>Πόρτα</b>              | 2 οριζόντιες λωρίδες |
| <b>Φινίρισμα</b>          | Χωρίς δαχτυλιές  | <b>Λαβή</b>               | Classic              |
| <b>Design</b>             | Flat             | <b>Χρώμα λαβής</b>        | Ανοξειδωτο ασάλι     |
| <b>Υλικό</b>              | Ανοξειδωτο ασάλι | <b>Λογότυπος</b>          | Ανάγλυφη             |
| <b>Τύπος ατσαλιού</b>     | Βουρτσισμένο     | <b>Χειριστήρια</b>        | Classic              |
| <b>Τύπος γυαλιού</b>      | Eclipse          | <b>Χρώμα χειριστηρίων</b> | Εφέ ατσαλιού         |
| <b>Χρώμα σειρογραφίας</b> | Μαύρο            |                           |                      |

## ΧΕΙΡΙΣΜΟΣ



|                     |           |                             |                            |
|---------------------|-----------|-----------------------------|----------------------------|
| <b>Τύπος οθόνης</b> | EvoScreen | <b>Τρόπος χειρισμού</b>     | Χειριστήρια & πλήκτρα αφής |
| <b>Τύπος οθόνης</b> | LCD       | <b>Αριθμός χειριστηρίων</b> | 2                          |

## ΠΡΟΓΡΑΜΜΑΤΑ / ΛΕΙΤΟΥΡΓΙΕΣ

|   |    |
|---|----|
| <b>Αριθμός λειτουργιών μαγειρέματος</b> | 11 |
|---|----|

### Μαγειρικές λειτουργίες

|                       |                               |                        |
|-----------------------|-------------------------------|------------------------|
| Πάνω + κάτω αντίσταση | Πάνω + κάτω αντίσταση & αέρας | Πίσω αντίσταση & αέρας |
| Eco                   | Μεγάλο γκριλ                  | Κάτω αντίσταση         |
| Pizza                 |                               |                        |

### Λειτουργίες μικροκυμάτων

|                     |   |                                     |
|---------------------|---|-------------------------------------|
| Μικροκύματα         | Πάνω, κάτω αντίσταση, αέρας & μικροκύματα | Πίσω αντίσταση, αέρας & μικροκύματα |
| Γκριλ & μικροκύματα |   |                                     |

### Άλλες λειτουργίες

|                      |                |                    |
|----------------------|----------------|--------------------|
| Απόψυξη βάσει χρόνου | Φούσκωμα ζύμης | Μαγείρεμα σε πέτρα |
| BBQ                  | Air-Fry        | Sabbath            |

### Λειτουργίες καθαρισμού

|            |
|------------|
| VaporClean |
|------------|

## ΕΠΙΛΟΓΕΣ



|   |  |
|---|--|
| <b>Επιλογές ρύθμισης χρόνου</b>                 | Καθυστέρηση έναρξης και αυτόματη λήξη μαγειρέματος |
| <b>Υπενθύμιση</b>                               | Ναι  |
| <b>Χρονοδιακόπτης</b>                           | 1  |
| <b>Κλειδώμα χειριστηρίων / Ασφάλεια παιδιών</b> | Ναι  |

|                                    |  |
|------------------------------------|--|
| <b>Άλλες επιλογές</b>              | Keep warm, Eco light, Ηχητική επιβεβαίωση, Φωτεινότητα |
| <b>Λειτουργία εκθεσιακού χώρου</b> | Ναι  |
| <b>Ταχεία προθέρμανση</b>          | Ναι  |

## ΤΕΧΝΙΚΑ ΧΑΡΑΚΤΗΡΙΣΤΙΚΑ



|                             |          |   |                 |
|-----------------------------|----------|---|-----------------|
| <b>Ελάχιστη θερμοκρασία</b> | 30 °C    | <b>Πόρτα</b>  | Πόρτα ασφαλείας |
| <b>Μέγιστη θερμοκρασία</b>  | 250 °C   | <b>Κρύσταλλα πόρτας</b>                                     | 4               |
| <b>Αριθμός οδηγών</b>       | 2        | <b>Απενεργοποίηση μικροκυμάτων με το ανοίγμα της πόρτας</b> | Ναι             |
| <b>Αριθμός λαμπτήρων</b>    | 2        | <b>Μεντεσέδες Soft Close</b>                                | Ναι             |
| <b>Τύπος λαμπτήρων</b>      | Αλογόνου | <b>Μεντεσέδες Soft Open</b>                                 | Ναι             |
| <b>Ισχύς λαμπτήρα</b>       | 40 W     |   |                 |

|   |              |   |                                   |
|---|--------------|---|-----------------------------------|
| <b>Ενεργοποίηση φωτισμού με το ανοίγμα της πόρτας</b>                 | Ναι          | <b>Καπνοδόχος Σύστημα ψύξης</b>                     | Σταθερό<br>Εφαπτόμενο             |
| <b>Ισχύς κάτω αντίστασης</b>  | 1200 W       | Cooling duct  | Single                            |
| <b>Ισχύς γκριλ</b>  | 1750 W       | <b>Ωφέλιμες διαστάσεις χώρου κοιλότητας (Υ×Π×Β)</b> | 211x462x401 mm                    |
| <b>Ισχύς πίσω κυκλικής αντίστασης</b>                                 | 1400 W       | <b>Έλεγχος θερμοκρασίας Υλικό κοιλότητας</b>        | Ηλεκτρονικός<br>Σμάλτο Ever Clean |
| <b>Απενεργοποίηση αντιστάσεων &amp; αέρα με το άνοιγμα της πόρτας</b> | Ναι          | <b>Προστασία οθόνης μικροκυμάτων</b>                | Ναι                               |
| <b>Τύπος ανοίγματος πόρτας</b>  | Προς τα κάτω |   |                                   |

## ΣΗΜΑΝΣΗ ΑΠΟΔΟΣΗΣ / ΕΝΕΡΓΕΙΑΣ



|                            |          |                           |       |
|----------------------------|----------|---------------------------|-------|
| <b>Καθαρή χωρητικότητα</b> | 40 λίτρα | <b>Ισχύς μικροκυμάτων</b> | 800 W |
| <b>Αριθμός κοιλοτήτων</b>  | 1        |                           |       |

## ΠΕΡΙΛΑΜΒΑΝΟΜΕΝΑ ΑΞΕΣΟΥΑΡ

|                                       |   |                     |   |
|---------------------------------------|---|---------------------|---|
| <b>Ράφι με προστασία πίσω (κοίλο)</b> | 1 | <b>Γυάλινο ταψί</b> | 1 |
| <b>Ένθετη σχάρα ψησίματος</b>         | 1 |                     |   |

## ΗΛΕΚΤΡΙΚΗ ΣΥΝΔΕΣΗ

|                         |           |                                   |        |
|-------------------------|-----------|-----------------------------------|--------|
| <b>Τάση</b>             | 220-240 V | <b>Συχνότητα (Hz)</b>             | 50 Hz  |
| <b>Ονομαστική ισχύς</b> | 3300 W    | <b>Μήκος καλωδίου τροφοδοσίας</b> | 150 cm |

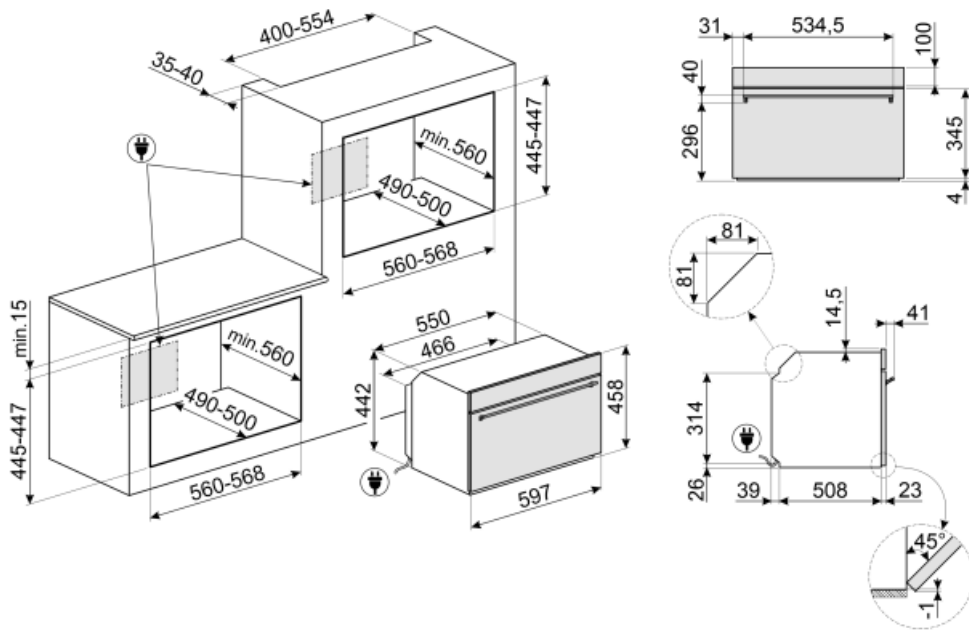

---

## Not included accessories













---

















### AIRFRY

Σχάρα AIRFRY. Αντικαταστήστε το παραδοσιακό τηγάνισμα, τώρα με λιγότερες θερμίδες και λιγότερα λιπαρά. Σας επιτρέπει να δημιουργείτε γρήγορα και απλά πιάτα όπως τηγανιτές πατάτες, τηγανητά λαχανικά και ψάρια, εξασφαλίζοντας τέλειο ρόδισμα και τραγανή υφή.



## Symbols glossary (TT)

-  Ειδική λειτουργία μαγειρέματος για χρήση της επιφάνειας μπάρμπεκιου διπλής όψης BBQ. Κατάλληλο για την δημιουργία ζουμερών και τραγανών ψητών στο φούρνο, με τη χαρακτηριστική γεύση του ψησίματος στο μπάρμπεκιου. Η ραβδωτή πλευρά είναι κατάλληλη για κρέατα και τυριά, ενώ η λεία πλευρά για ψάρια, θαλασσινά και λαχανικά.
-  Combi μικροκυμάτων: Αυτός ο φούρνος συνδυάζει δύο διαφορετικούς τρόπους μαγειρέματος (τον παραδοσιακό και τα μικροκύματα). Οι combi φούρνοι αυξάνουν τις δυνατότητες μαγειρέματος, ενώ ταυτόχρονα παρέχουν μέγιστη ευελιξία χρήσης.
-  Απόψυξη με το χρόνο: με αυτή τη λειτουργία ο χρόνος απόψυξης των τροφίμων καθορίζεται αυτόματα.
-  Τετραπλά τζάμια: Αριθμός τζαμιών πόρτας.
-  Ηλεκτρική
-  Πάνω και κάτω αντίσταση με αέρα: Έντονη και ομοιογενής παραδοσιακή μαγειρική, κατάλληλη και για σύνθετες συνταγές. Ο ανεμιστήρας είναι ενεργός και η θερμότητα έρχεται από κάτω και από πάνω ταυτόχρονα. Έτσι εξασφαλίζει ταχύτερο και πιο ομοιογενές αποτέλεσμα, διατηρώντας τα αρώματα και την υγρασία στο εσωτερικό. Ιδανικό για ζυμαρικά φούρνου, μπισκότα, ψητά και πίτες.
-  Παιδική ασφάλεια: ορισμένα μοντέλα είναι εξοπλισμένα με συσκευή για το κλείδωμα του προγράμματος/κύκλου έτσι ώστε να μην μπορεί να αλλάξει κατά λάθος.
-  Σύστημα ψύξης αέρα: για την εξασφάλιση ασφαλών επιφανειακών θερμοκρασιών.
-  EVO screen: Η νέα οθόνη EVO είναι βελτιωμένη με νέα έγχρωμα γραφικά: 5 πλήκτρα αφής ελέγχουν τις λειτουργίες και τις παραμέτρους με εξαιρετικά απλό τρόπο.
-  Αυτόματη απενεργοποίηση φωτισμού: για μεγαλύτερη εξοικονόμηση ενέργειας, ο φωτισμός σβήνει αυτόματα μετά από ένα λεπτό από την έναρξη του μαγειρέματος.
-  Σμάλτο Ever Clean: εφαρμόζεται ηλεκτροστατικά, από άκρη σε άκρη για την αποφυγή ρωγμών με την πάροδο του χρόνου. Είναι ένα ιδιαίτερο πυρολυτικό σμάλτο, ανθεκτικό στα οξέα, το οποίο, εκτός από ευχάριστα φωτεινό, προάγει τον καλύτερο καθαρισμό των τοιχωμάτων του φούρνου, χάρη στη μη πορώδη επιφάνεια. Ψήνεται σε θερμοκρασία άνω των 850°C και πολυμερίζεται αργά σε επιστημονικά καθορισμένο ρυθμό για να εξασφαλίσει ομοιόμορφο βάθος και αντοχή Το σμάλτο Ever Clean δημιουργεί ένα άψογο φινίρισμα τόσο στο εσωτερικό του φούρνου όσο και στα ταψιά, κάνοντας τις επιφάνειες του φούρνου απίστευτα εύκολες στον καθαρισμό. διατηρείται με την πάροδο του χρόνου καθώς μειώνει την πρόσφυση του λίπους κατά το μαγείρεμα
-  Στατικό μαγείρεμα: Παραδοσιακή μαγειρική λειτουργία κατάλληλη για την προετοιμασία ενός φαγητού τη φορά. Ο ανεμιστήρας δεν είναι ενεργός και η θερμότητα έρχεται από κάτω και από πάνω ταυτόχρονα. Το στατικό μαγείρεμα είναι πιο αργό και ντελικάτο, ιδανικό για καλά μαγειρεμένα και στεγνά φαγητά ακόμα και στο εσωτερικό τους. Ιδανικό για το μαγείρεμα όλων των ειδών ψητών, λιπαρών κρέατων, ψωμιού, γემιστών κέικ.

-  **Κάτω αντίσταση:** η θερμότητα προέρχεται μόνο από το κάτω μέρος της κοιλότητας. Ο ανεμιστήρας δεν είναι ενεργός. Ιδανικό για γλυκές και αλμυρές πίτες και pizza. Σχεδιασμένο για να ολοκληρώσει το μαγείρεμα και να κάνει το φαγητό πιο τραγανό. Αυτό το σύμβολο στους φούρνους αερίου υποδεικνύει τον φλόγιστο αερίου.
-  **ECO:** μαγείρεμα χαμηλής κατανάλωσης ενέργειας. Αυτή η λειτουργία είναι κατάλληλη για μαγείρεμα σε ένα μόνο ράφι με χαμηλή κατανάλωση ενέργειας. Συνιστάται για όλα τα είδη τροφίμων εκτός από αυτά που μπορούν να παράγουν πολλή υγρασία (για παράδειγμα λαχανικά). Για να επιτευχθεί η μέγιστη εξοικονόμηση ενέργειας και να μειωθεί ο χρόνος, συνιστάται να τοποθετείτε το φαγητό στο φούρνο χωρίς προθέρμανση.
-  **Μικροκύματα:** Διεσδύοντας κατευθείαν στο φαγητό, τα μικροκύματα μαγειρεύουν πολύ γρήγορα και με σημαντική εξοικονόμηση ενέργειας. Κατάλληλα για μαγείρεμα χωρίς λίπος, είναι επίσης σε θέση να ξεπαγώσουν και να ζεστάνουν τα τρόφιμα χωρίς να αλλοιώσουν την αρχική τους εμφάνιση και άρωμα. Η λειτουργία μικροκυμάτων μπορεί επίσης να συνδυαστεί με συμβατικές λειτουργίες με όλα τα πλεονεκτήματα που προκύπτουν. Ιδανικό για όλα τα είδη τροφίμων.
-  **Μικροκύματα + γκριλ:** Η χρήση του γκριλ έχει ως αποτέλεσμα το τέλειο ρόδισμα της επιφάνειας του φαγητού. Η δράση των μικροκυμάτων επιτρέπει το μαγείρεμα του εσωτερικού μέρους του φαγητού σε σύντομο χρονικό διάστημα.
-  **Λειτουργία πίτσας:** Η ταυτόχρονη λειτουργία τριών στοιχείων εξασφαλίζει τη βέλτιστη δυνατότητα μαγειρέματος όταν χρησιμοποιείται με την πέτρα πίτσας Smeg.
-  **KEEP WARM.** Λειτουργία που κρατά ζεστό το φαγητό μετά το πέρας του μαγειρέματος.
-  **Ο αέρας στους 40°C** παρέχει το ιδανικό περιβάλλον για να παρέχει μείγματα ζύμης τύπου μαγιάς. Απλά επιλέξτε τη λειτουργία και τοποθετήστε τη ζύμη στην κοιλότητα για την κατανομή.
-  **Σάββατο:** Αυτή η λειτουργία σας επιτρέπει να μαγειρεύετε φαγητό κατά τη διάρκεια του Σαββάτου, της γιορτής της ανάπαυσης στην Εβραϊκή θρησκεία, σεβόμενοι τις αρχές. Ο φούρνος λειτουργεί
-  **Κυκλική αντίσταση με αέρα:** Ο συνδυασμός του αέρα με την πίσω κυκλική αντίσταση δίνει μια μέθοδο μαγειρέματος ζεστού αέρα. Αυτό παρέχει πολλά οφέλη, συμπεριλαμβανομένης της μη προθέρμανσης, εάν ο χρόνος μαγειρέματος υπερβαίνει τα 20 λεπτά, χωρίς μεταφορά γεύσης κατά το μαγείρεμα διαφορετικών τροφίμων ταυτόχρονα, λιγότερη κατανάλωση ενέργειας και μικρότερους χρόνους μαγειρέματος. Καλό για όλα τα είδη φαγητού.
-  **Γκριλ:** Πολύ έντονη θερμότητα προέρχεται μόνο από πάνω, από την διπλή αντίσταση. Ο ανεμιστήρας δεν είναι ενεργός. Παρέχει εξαιρετικά αποτελέσματα ψησίματος και γκρατιναρίσματος. Χρησιμοποιούμενο στο τέλος του μαγειρέματος, δίνει ένα ομοιόμορφο ρόδισμα στα πιάτα.
-  **Μαγείρεμα με ταυτόχρονη χρήση του θερμαντικού στοιχείου σε συνδυασμό με ανεμιστήρα και φούρνο μικροκυμάτων.**
-  **Ο ανεμιστήρας σε συνδυασμό με το παραδοσιακό μαγείρεμα,** όπου η θερμότητα παράγεται από πάνω και κάτω, παρέχει ομοιόμορφη θερμότητα. Η προσθήκη της λειτουργίας μικροκυμάτων επιτρέπει τα ίδια μαγειρικά αποτελέσματα σε λιγότερο χρόνο.
-  **Μικρές συσκευές ύψους 45 cm** - ιδανική λύση για την κάλυψη των λειτουργικών απαιτήσεων των σετ κουζίνας μικρού ύψους. Διατίθεται σε διάφορους τύπους και σε διαφορετικά στυλ.
-  **Ασύμμετρος φωτισμός:** Δύο αντίθετα τοποθετημένα πλευρικά φώτα σε διαφορετικό ύψος, αυξάνουν την ορατότητα στο εσωτερικό του φούρνου.
-  **Ταχεία προθέρμανση:** Η λειτουργία ταχείας προθέρμανσης μπορεί να χρησιμοποιηθεί για την επίτευξη της επιλεγμένης θερμοκρασίας μέσα σε λίγα λεπτά.
-  **Η κοιλότητα του φούρνου έχει 2 διαφορετικά επίπεδα μαγειρέματος.**



Soft close: όλα τα μοντέλα είναι εξοπλισμένα με προηγμένη λειτουργία ομαλού κλεισίματος της πόρτας, η οποία επιτρέπει στη συσκευή να κλείνει ομαλά και αθόρυβα.



Vapor Clean: μια απλή λειτουργία καθαρισμού με ατμό που μαλακώνει τις επικαθίσεις στην κοιλότητα του φούρνου.



Ειδική λειτουργία μαγειρέματος για τη σχάρα τηγανίσματος στον αέρα AIRFRY. Ιδανικό για την αναδημιουργία του παραδοσιακού τηγανίσματος στο φούρνο, αλλά με λιγότερες θερμίδες και λιγότερα λιπαρά. Σας επιτρέπει να μαγειρεύετε γρήγορα και απλά πιάτα, όπως τηγανητές πατάτες, τηγανητά λαχανικά και ψάρια, εξασφαλίζοντας τέλειο ρόδισμα και τραγανή υφή.



Ηλεκτρονικός έλεγχος: Σας επιτρέπει να διατηρείτε τη θερμοκρασία στο εσωτερικό του φούρνου με ακρίβεια 2-3 ° C. Αυτό επιτρέπει να μαγειρεύετε γεύματα που είναι πολύ ευαίσθητα στις αλλαγές θερμοκρασίας, όπως κέικ, σουφλέ, πουτίγκες.



Η χωρητικότητα δηλώνει την ποσότητα του χρησιμοποιήσιμου χώρου στην κοιλότητα του φούρνου σε λίτρα.



Ειδική λειτουργία μαγειρέματος για την ορθογώνια πυρίμαχη επιφάνεια PPR2. Διαστάσεις Ιδανική για το ψήσιμο πίτσας για το ίδιο αποτέλεσμα όπως με έναν τυπικό ξυλόφουρνο. Μπορεί επίσης να χρησιμοποιηθεί για το ψήσιμο ψωμιού, ψωμιού φокάτσια και άλλων συνταγών, όπως οι πίτες, φλαν ή μπισκότα