

SO4401M1X

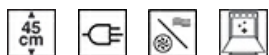

Category	45 cm
Product Family	Oven
Sistema de vitalidade	No
Power supply	Electric
Heat source	ELECTRICITY
Tipo de cozimento	Combi Microwave
Tecnologia a vapor	Micro combi
Sistema de limpeza	No
EAN code	8017709325732



Aesthetics

Aesthetic	Selezione	Cor da serigrafia	Serigrafia em preto
Colour	Stainless steel	Tipo de serigrafia	Símbolos
Acabamento	Anti-dedadas	Door	With panel
Série	Plano	Handle	Selection squared
Material	Stainless steel	Handle Colour	Inox
Type of steel	Brushed	Logotipo	Logotipo embutido
Glass Type	Eclipse	Control knobs	Selection

Controls



Nome	CompactScreen	Control setting	Knobs
Tecnologia	LCD	No. of controls	2

Programs / Functions

No. of cooking functions 10
 Traditional cooking functions

Static	Fan assisted	Circulaire
Turbo	Eco	Large grill

Microwave functions

Microwave	Fan assisted	Circulaire
Microwave + grill		

Other functions

Defrost by time

Cleaning functions

No

Options



Time-setting options	Delay start and automatic end cooking	Cozinha inteligente	No
Minute minder	Yes	Showroom demo option	Yes
Timer	1	Demo-tutorial mode	No
Controls Lock / Child Safety	Yes	Touch guide	No
Other options	Keep warm	Chronology	No
Cooking with probe thermometer	No	Rapid pre-heating	Yes
Multi-step cooking	No	GO Instantâneo	No

Technical Features



Minimum Temperature	30 °C	Full glass inner door	No
Maximum temperature	250 °C	Removable inner door	No
No. of shelves	2	Total no. of door glasses	3
No. of lights	1	Microwave stops when door is opened	Yes
Light type	Halogen	Soft Close hinges	No
User-replaceable light	No	Chaminé	Fixa
Light Power	40 W	Cooling system	Tangential
Light when door is opened	Yes	Circuito de resfriamento	Circuito de resfriamento simples
Grill element - power	1500 W	Usable cavity space dimensions (HxWxD)	211x462x401 mm
Heating suspended when door is opened	Yes	Temperature control	Electronic
Door opening type	Standard opening	Cavity material	Ever clean Enamel
Door	Temperate door	Microwave screen protection	Yes
Removable door	No		

Performance / Energy Label



Net volume of the cavity 40 l

Microwave effective power 800 W

Number of cavities 1

Accessories Included

Rack with back stop (microwaves) 1

Glass tray 1

Insert grid 1

Other No

Electrical Connection

Plug No
Voltage 220-240 V
Current 14 A

Nominal power 3100 W
Frequency (Hz) 50 Hz
Comprimento do cabo de alimentação 150 cm

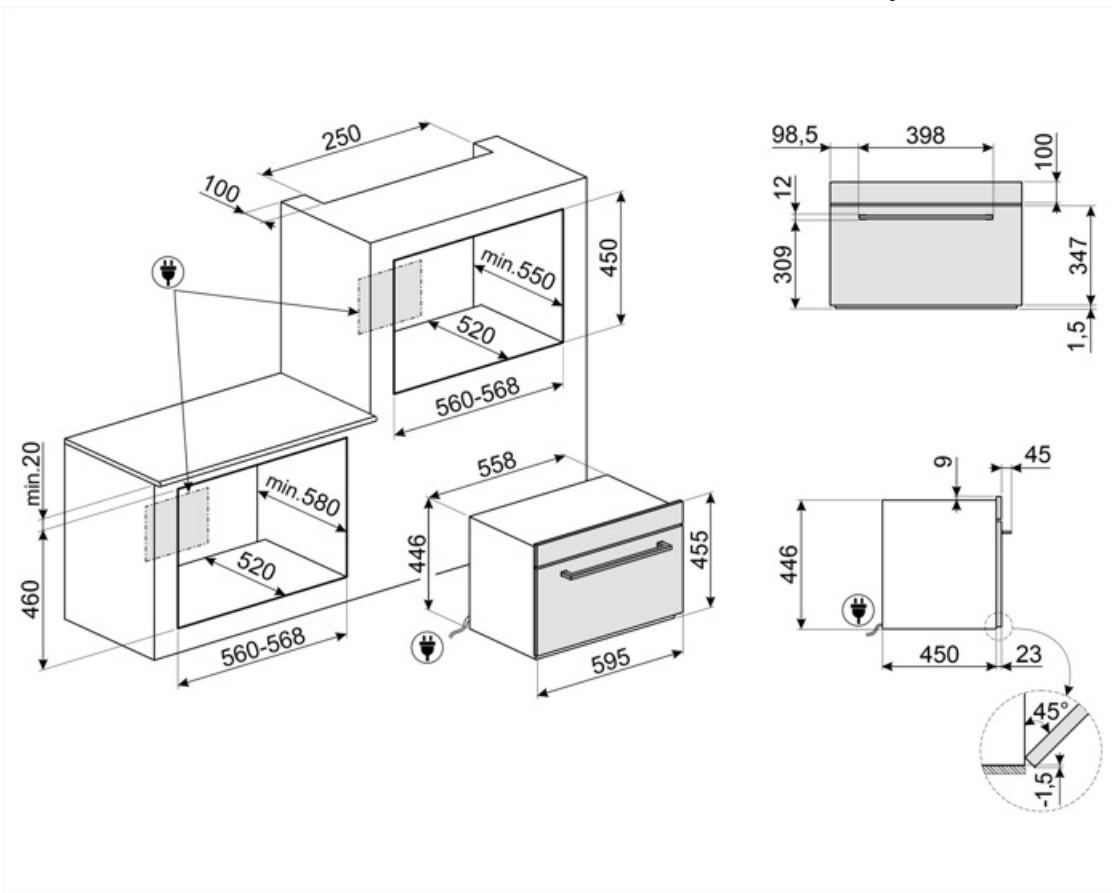

















Compatible Accessories











AIRFRY

Air fryer rack AIRFRY . Ideal for recreating traditional frying in the oven, but with fewer calories and less fat. It allows you to cook quickly and simply dishes such as French fries, fried vegetables and fish, ensuring perfect browning and crispiness.



Symbols glossary

	Bloqueio para crianças: alguns modelos estão equipados com um dispositivo para bloquear o programa/ciclo para que não possa ser acidentalmente alterado.		Micro-ondas de combinação: Este forno permite combinar duas maneiras diferentes de cozinhar (tradicional com micro-ondas). Os fornos combinados aumentam as oportunidades de cozedura, ao mesmo tempo que proporcionam a máxima flexibilidade dos eletrodomésticos.
	Sistema de arrefecimento a ar: para garantir temperaturas de superfície seguras.		Descongelar pelo tempo: com esta função, o tempo de descongelamento dos alimentos é determinado automaticamente.
	Portas envidraçadas triplas: Número de portas envidraçadas.		Elétrico
	Interior esmaltado: O interior em esmalte de todos os fornos Smeg tem um revestimento antiácido especial que ajuda a manter o interior limpo, reduzindo a quantidade de gordura de cozimento aderente a ele.		Ventilador com elementos superiores e inferiores: Os elementos combinados com o ventilador visam fornecer calor mais uniforme, um método semelhante ao cozimento convencional, de modo que o pré-aquecimento é necessário. Mais adequado para itens que exigem métodos de cozimento lento.
	Somente elementos superior e inferior: um método de cozimento tradicional mais adequado para itens individuais localizados no centro do forno. A parte superior do forno será sempre mais quente. Ideal para assados, bolos de frutas, pão, etc.		Circulaire: A combinação do ventilador e do elemento circular em torno dele dá um método de cozimento de ar quente. Isso oferece muitos benefícios, incluindo nenhum pré-aquecimento se o tempo de cozimento for superior a 20 minutos, nenhuma transferência de sabor ao cozinhar alimentos diferentes ao mesmo tempo, menos energia e tempos de cozimento mais curtos. Bom para todos os tipos de alimentos.
	ECO: A combinação da grelha, ventilador e elemento inferior é particularmente adequada para cozinhar pequenas quantidades de alimentos.		Elemento de grelha O uso de grelha dá excelentes resultados ao cozinhar carne de porções médias e pequenas, especialmente quando combinada com uma rotisseria (sempre que possível). Também é ideal para cozinhar salsichas e bacon.
	Micro-ondas Penetrando diretamente na comida, micro-ondas cozinham muito rapidamente e com considerável economia de energia. Adequados para cozinhar sem gordura, eles também são capazes de descongelar e aquecer alimentos sem alterar a sua aparência original e aroma. A função de micro-ondas também pode ser combinada com funções convencionais com todas as vantagens resultantes. Ideal para todos os tipos de alimentos.		Cozinhar com a utilização simultânea do elemento de aquecimento em combinação com ventilador e fornecimento de micro-ondas.
	Micro-ondas + elemento de grelha: O uso da grelha resulta em um perfeito escurecimento da superfície dos alimentos. A ação de micro-ondas permite em vez de cozinhar em pouco tempo a parte interna do alimento.		Ventilador combinado com cozinha tradicional, onde o calor é gerado a partir de cima e abaixo, fornece calor uniforme. A adição da função de micro-ondas permite que o mesmo cozimento resulte em menos tempo.

- | | |
|------------------------------------------------------------------------------------------------------------------------------------------------------------------------------------------------------------------------------------------------------------------------------------------------------------------------------------------------------------------------------------------------------------------------------------------------------------------------------------------------|-----------------------------------------------------------------------------------------------------------------------------------------------------------------------------------------------------------------------------------------------------------------------------------------------|
|  <p>Circulaire com elementos superior e inferior: O uso do ventilador com ambos os elementos permite que os alimentos sejam cozinhados de forma rápida e eficaz, ideal para grandes peças que exigem cozimento completo. Oferece um resultado semelhante ao da rotisseria, movendo o calor em torno do alimento, em vez de mover o próprio alimento, permitindo que qualquer tamanho ou forma seja cozida.</p> |  <p>Aparelhos compactos com uma altura de 45 cm - solução perfeita para atender aos requisitos funcionais de conjuntos de cozinha de pequena altura. Disponível em vários tipos e em diferentes estilos.</p> |
|  <p>KEEP_WARM_72dpi</p> |  <p>Luzes laterais: Duas luzes laterais opostas aumentam a visibilidade dentro do forno.</p> |
|  <p>Pré-aquecimento rápido: A função de pré-aquecimento rápido pode ser usada para atingir a temperatura selecionada em apenas alguns minutos.</p> |  <p>O compartimento do forno tem 2 níveis de cozimento diferentes.</p> |
|  <p>Comando eletrônico. Permite manter a temperatura no interior do forno com a precisão de 2-3 ° C. Isso permite cozinhar refeições que são muito sensíveis a mudanças de temperatura, como por ex. bolos, suflês, pudins.</p> |  <p>A capacidade indica a quantidade de espaço útil no compartimento do forno em litros.</p> |
|  <p>A capacidade indica a quantidade de espaço útil no compartimento do forno em litros.</p> |  <p>...</p> |