

# SO4602M1NR

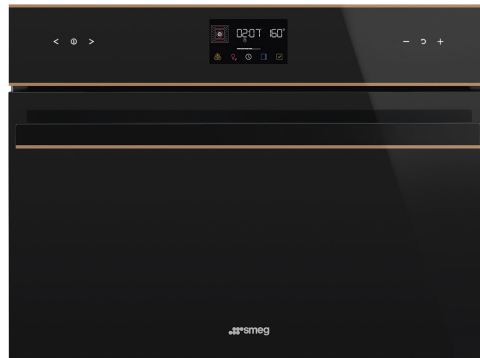

Kategori	Kompaktugn 45 cm
Produktgrupp	Ugn
Elanslutning	Elektrisk
Värmekälla	Elektrisk
Typ av ugn	Kombinationsmikrovågsugn
Galileoplattform	Micro combi
Rengöringssystem	Vapor Clean
EAN kod	8017709331955



## Estetisk linje

Estetik	Dolce Stil Novo	Typ av glas	Eclipse
Färg	Svart	Dörrtyp	Helglas
Finish	Högblank	Handtag	Linea
Design	Platt	Färg på handtag	Svart
Delarnas ytbehandling	Koppar	Typ av logotype	Utanpåliggande
Material	Glas		

## Kommandon



Displaytyp	EvoScreen	Typ av kontroll	Touchkontroll
Displayteknik	LCD		



## Program/funktioner

Antal tillagningsfunktioner 11

Traditionella tillagningsfunktioner

 Statisk	 Ventilator	 Varmluft
 Eco	 Stor grill	 Undervärme
 Pizza		

## Mikrovågsfunktioner

 Mikrovågsugn  Ventilerad  Varmluft

 Mikrovågor + grill

## Övriga funktioner

 Upptining per tid  Jäsning  Matlagning på sten

 Grill  Luftfritering  Helginställning

## Rengöringsfunktioner

 Vapor Clean

## Alternativ



### Alternativ för tidsprogrammering

Timer

Fördröjd start och slut på tillagningen

Timer

Ja

Barnlås

1

Ja

### Övriga tillval

Varmhållningsfunktion, Eco-belysning, Ljusstyrka, Signal

Demoläge

Ja

Snabbuppvärmning

Ja

## Teknisk specifikation



Minimum temperatur 30 °C

Maximum temperatur 250 °C

Antal hyllplan 3

Antal lampor 2

Typ av lampa Halogenlampor

Effekt lampa 40 W

Lampan tänds när luckan öppnas Ja

Effekt nedre värmeelement 1200 W

Effekt Grillelement 1750 W

Effekt varmluftelement 1400 W

Värmeelementena slås av vid lucköppning Ja

Typ av lucköppning Underhängd

Lucka Kontrollerad temperatur

Totalt antal glas i luckan 4

Mikrovågsugnen stängs av när luckan öppnas Ja

Soft Close Ja

Soft open Ja

Skorsten Fast

Kylsystem Tangential

Kylkanal Enkel

Nettomått på ugnens insida (HxBxD) 211x462x401 mm

Temperaturkontroll Elektronisk

Material ugnsutrymme Ever Clean emalj

Skyddsskärm Ja

Ja

Ja

Ja

## Kapacitet/energietikett



Nettovolym	40 l	Mikrovågsugn - effekt	800 W
Antal ugnar	1		

## Standardtillbehör

Galler med bakre stopp	1	Ugnsform i glas	1
Galler till ugnsform	1		

## Elektrisk anslutning

Strömstyrka	220-240 V	Frekvens (Hz)	50 Hz
Anslutningseffekt	3300 W	Sladdens längd	150 cm

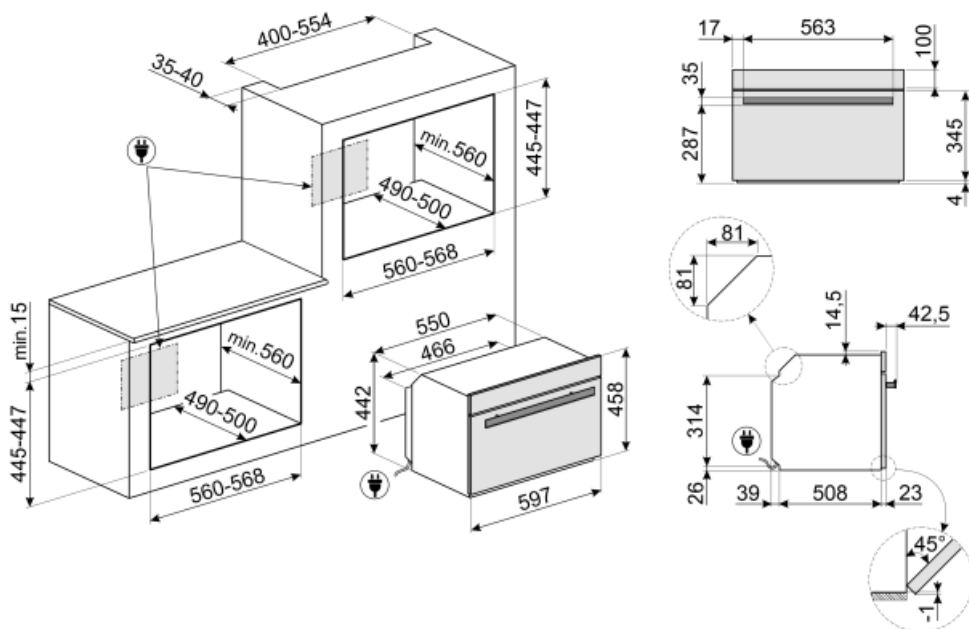

## Tillbehör ingår ej



















---















### AIRFRY

Insats för varmluftsfritering AIRFRY. Idealisk för att återskapa traditionell fritering i ugnen, men med färre kalorier och mindre fett. Det låter dig laga snabbt och enkelt rätter som pommes frites, stekta grönsaker och fisk, vilket säkerställer perfekt yta och krispighet.



## Symbols glossary (TT)

	Särskild matlagningsfunktion för den dubbelsidiga grillplattan. Lämplig för att skapa saftiga och krispiga rätter med typisk grillsmak, i ugnen. Den ribbade sidan passar särskilt bra för kött och ost och den släta sidan för fisk, skaldjur eller grönsaker.		Barnlås: vissa modeller är utrustade med en anordning för att låsa programmet / cykeln så att det inte kan ändras av misstag.
	Kombinationmikrovågsugn: Denna ugn gör det möjligt att kombinera två olika sätt att laga mat (traditionell med mikrovågor). Kombinerade ugnar ökar tillagningsmöjligheterna samtidigt som de ger maximal flexibilitet för ugnar.		Luftkylsystem: för att säkerställa en säker yttemperatur.
	Tina efter tid: med denna funktion bestäms tiden för upptining av livsmedel automatiskt.		4 lager glas i ugnsluckan
	Automatisk avstängning av belysning: för större energibesparingar stängs belysningen av automatiskt efter en minut från tillagningens början.		Elektrisk anslutning
	Emaljinteriör: Emaljinteriören i alla Smeg-ugnar har ett unik beläggning som hjälper till att hålla inredningen ren genom att minska mängden matfett som fastnar.		Fläkt med övre och nedre element: Elementen i kombination med fläkten bidrar till att ge mer jämn värme, en liknande metod som konventionell tillagning, så förvärmning krävs. Mest lämplig för föremål som kräver långsam tillagning
	Endast övre och nedre element: en traditionell tillagningsmetod som passar bäst för enstaka maträtter i mitten av ugnen. den övre delen av ugnen kommer alltid att vara hetast. Perfekt för stek, fruktkakor, bröd etc.		...
	Bas: värmen kommer endast från ugnsutrymmes nederdel. Fläkten är inte aktiv. Perfekt för söta och salta pajer, smulpajer och pizzor. Utformad för att göra maten knaprigare. I gasugnar indikerar den här symbolen gasbrännaren.		Varmluft: Kombinationen av fläkten och det ringelementet runt det ger en varmluftstillagning. Detta ger många fördelar inklusive ingen förvärmning om tillagningstiden är mer än 20 minuter, ingen smaköverföring vid tillagning av olika livsmedel samtidigt, mindre energi och kortare tillagningstider. Bra för alla typer av mat.
	ECO: Kombinationen av grill, fläkt och undervärme är särskilt lämplig för tillagning av små mängder mat.		Grillelement: Användning av grill ger utmärkta resultat vid tillagning av kött av medelstora och små portioner, speciellt i kombination med ett grillspett (där det är möjligt). Perfekt även för tillagning av korv och bacon.
	Mikrovågor: Mikrovågorna penetrerar rakt in i maten vilket gör att den tillagas mycket snabbt. Detta bidrar till betydande energibesparingar. Passar för matlagning utan fett. De kan även tina och värma upp mat utan att förändra dess ursprungliga utseende eller smak. Mikrovågsfunktionen kan även kombineras med de traditionella funktionerna vilket ger en mängd fördelar. Perfekt för all typ av mat.		Matlagning med samtidig användning av värmeelementet i kombination med fläkt och mikrovågor.

-  Mikrovågsugn + grillelement: Användningen av grillen resulterar i en perfekt tillagning av matytan. Mikrovågsfunktionen kortar ner tiden.
-  Pizzafunktion: Särskild funktion för tillagning av pizza i en form. Med denna funktion går det att tillaga en pizza som är mjuk på insidan och knaprig på utsidan och med en perfekt tillagad fyllning som varken är hård eller bränd.
-  Varmhållning: funktionen gör det möjligt att hålla tillagad mat varm.
-  En lufttemperatur på 40 °C skapar en perfekt miljö för jäsning av alla typer av degar. Välj helt enkelt den här funktionen och placera degen i ugnsutrymmet under den avsatta tiden.
-  SABBAT: med den här funktionen är det möjligt att laga mat och samtidigt respektera den judiska vilodagen.
-  Soft close: alla modeller är utrustade med en avancerad mjuk stängning av luckan, vilket gör att ugnen kan stängas mjukt och tyst.
-  Pekkontroll: Användarvänliga pekkontroller gör det möjligt att programmera apparaten med en enkel knapptryckning.
-  Kapaciteten anger mängden användbart utrymme i ugnsutrymmet, i liter.
-  Särskild tillagningsfunktion för den rektangulära elfasta stenen PPR2 med perfekta mått för pizzabakning och som ger samma resultat som vedeldade ugnar. Kan även användas för brödbak, focaccia och andra recept som pajer, mördegspaj eller kakor.
-  Fläkt kombinerad med traditionell matlagning, när värmen genereras uppifrån och nerifrån, ger en likformig värme. När mikrovågsfunktionen läggs till går det att uppnå samma matlagningsresultat på kortare tid.
-  Kompakta apparater med en höjd på 45 cm – en perfekt lösning som uppfyller de funktionella kraven för lägre köksutrymmen. Tillgänglig i många olika typer och stilar.
-  Sidobelysning: Två lampor på motsatta sidor ökar synligheten inne i ugnen.
-  Snabb föruppvärmning: matlagningen föregås av en föruppvärmningsfas som gör det möjligt för matlagningsutrymmet att uppnå den inställda temperaturen. Detta alternativ minskar tidsåtgången med upp till 50 %.
-  Ugnsutrymmet har 3 olika matlagningsnivåer.
-  Elektronisk kontroll: Gör det möjligt att bevara temperaturen inne i ugnen med en precision på 2–3 °C. Därmed går det att tillaga måltider som är väldigt känsliga för temperaturförändringar, som mjuka kakor, souffléer och puddingar.
-  Ångrengöring: en enkel rengöringsfunktion som använder ånga för att lösgöra avlagringar i ugnsutrymmet.
-  Särskild matlagningsfunktion för Airfryerns galler AIRFRY. Perfekt för att skapa traditionell fritering i ugnen, men med mindre kalorier och mindre fett. Med denna funktion går det snabbt och enkelt att laga till maträtter som pommes frites, friterade grönsaker och fisk och garantera perfekt bryning och knaprighet.