

SO4604M2PNR

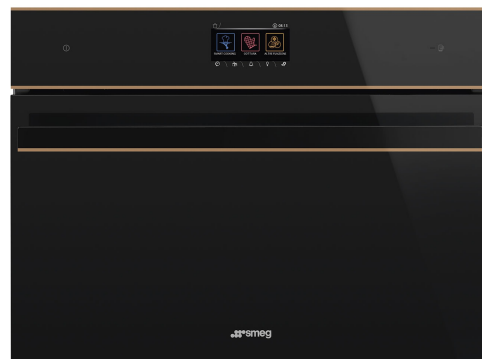

Kategoria	45 cm
Rodzina produktów	Piekarnik
Zasilanie	Elektryczne
Źródło ciepła	Elektryczny
Metoda gotowania	Z funkcją mikrofal
Technologia Galileo	Speedwave
Sposób czyszczenia	Czyszczenie parowe
Kod EAN	8017709325725



Linia wzornicza

Linia wzornicza	Dolce Stil Novo	Rodzaj szkła	Eclipse
Kolor	Czarny	Drzwi	Pełne szkło
Wykończenie	Połysk	Uchwyt	Dolce Stil Novo
Design	Płaski	Kolor uchwyty	Czarny
Wykończenie komponentów	Miedziane	Logo	Wstawiane
Materiał	Szkło		

Sterowanie



Typ wyświetlacza	VivoScreen	Liczba dostępnych języków wyświetlacza	20
Technologia wyświetlacza	TFT	Dostępne języki wyświetlania	Italiano, English (UK), Français (FR), Français (CA), Nederlands, Español (ES), Español (MX), Português (PT), Svenska, Русский, Deutsch (DE), Dansk, Norsk, Polski, English (AU), Suomi, Ukrainian, Kazakh, Afrikaans (ZA), Zulu (ZA)
Rodzaj sterowania	Dotykowe sterowanie elektroniczne		

Programy / Funkcje

Liczba funkcji pieczenia	15
---------------------------------	----

Programy automatyczne 150

Przepisy własne 10

Funkcje pieczenia

Grzałka górna i dolna

Obieg powietrza

Termoobieg

Turbo

ECO

Grill

Grill + obieg powietrza

Grzałka dolna

Termoobieg + grzałka dolna

Pizza

Funkcje z użyciem mikrofal

Mikrofale

Obieg powietrza

Termoobieg

Mikrofale + termobieg + grzałka

Regeneracja

Kuchenka mikrofalowa z funkcją grill dolna

Pozostałe funkcje

Rozmrażanie przez podanie czasu

Rozmrażanie przez podanie wagi

Wyrastanie ciasta

Stone

BBQ

Air-Fry

Melt

Soft

Popcorn

Utrzymywanie potrawy w ciepłe

Podgrzewanie talerzy

Szabat

Funkcje czyszczenia

Czystczenie parowe

Opcje

			Tak
Ustawienia czasu	Opóźniony start i wyłączenie po zakończeniu pieczenia	DeltaT cooking	Tak
Minutnik	Tak	Tryb showroom	Tak
Timer	3	Tryb demo	Tak
		Sterowanie dotykowe	Tak
		Chronologia	Tak, 10 ostatnio używanych funkcji

Blokada sterowania / Blokada bezpieczeństwa	Tak	Szybkie nagrzewanie Instant GO	Tak Tak
Pozostałe funkcje	Utrzymywanie potrawy w cieple, Eco oświetlenie, Ustawienia języka, Cyfrowy wyświetlacz zegara, Dźwięki, ECO-logic, Głośność dźwięków, Rozjaśnianie		
Termosonda	Tak		
Pieczenie wieloetapowe	Tak, do 2 etapów		
Smart cooking	Tak		

Specyfikacja techniczna



Pojemność (Lt)	<50 l	Otwieranie drzwi Drzwi	Standardowe Hartowane szkło w drzwiach
Komora	QS-Galileo	Liczba szyb w drzwiach piekarnika	4
Minimalna temperatura	25 °C	Automatyczne przerwanie pracy po otwarciu drzwi	Tak
Maksymalna temperatura	250 °C	Zawiasy Soft Close Soft Open	Tak Tak
Liczba poziomów pieczenia	2	Inwerterowy Stirrer	Tak Tak
Liczba źródeł oświetlenia	2	Komin	Podwójny
Rodzaj oświetlenia	LED	System chłodzący	Statyczny
Moc oświetlenia	40 W	Rodzaj chłodzenia	Pojedynczy
Oświetlenie przy otwartych drzwiach	Tak	Wymiary netto wnętrza komory (hxwx d)	214x462x397 mm
Moc dolnej grzałki	1000 W	Kontrola temperatury	Elektroniczne
Moc górnej grzałki	1000 W	Materiał wewnętrznej komory	Emalia Ever Clean
Moc grzałki grilla	1700 W	Tarcza ochronna mikrofalówki	Tak
Moc dużego grilla	2700 W		
Moc grzałki pierścieniowej	1400 W		
Automatyczne wyłączenie elementów grzejnych po otwarciu drzwi	Tak		

Wydajność / Etykieta energetyczna



Pojemność netto komory	40 l	Moc mikrofal	900 W
Liczba komór	1		

Akcesoria w standardzie



Ruszt z blokadą	1	Prowadnice teleskopowe z pełnym wysuwem	1
Ruszt do głębokiej blachy	1	Termosonda	Tak
Szklana taca	1		

Podłączenie elektryczne

Napięcie	220-240 V	Moc nominalna	3000 W
Wtyczka	Nie	Częstotliwość (Hz)	50/60 Hz
Natężenie prądu (A)	13 A	Długość przewodu zasilającego (cm)	150 cm

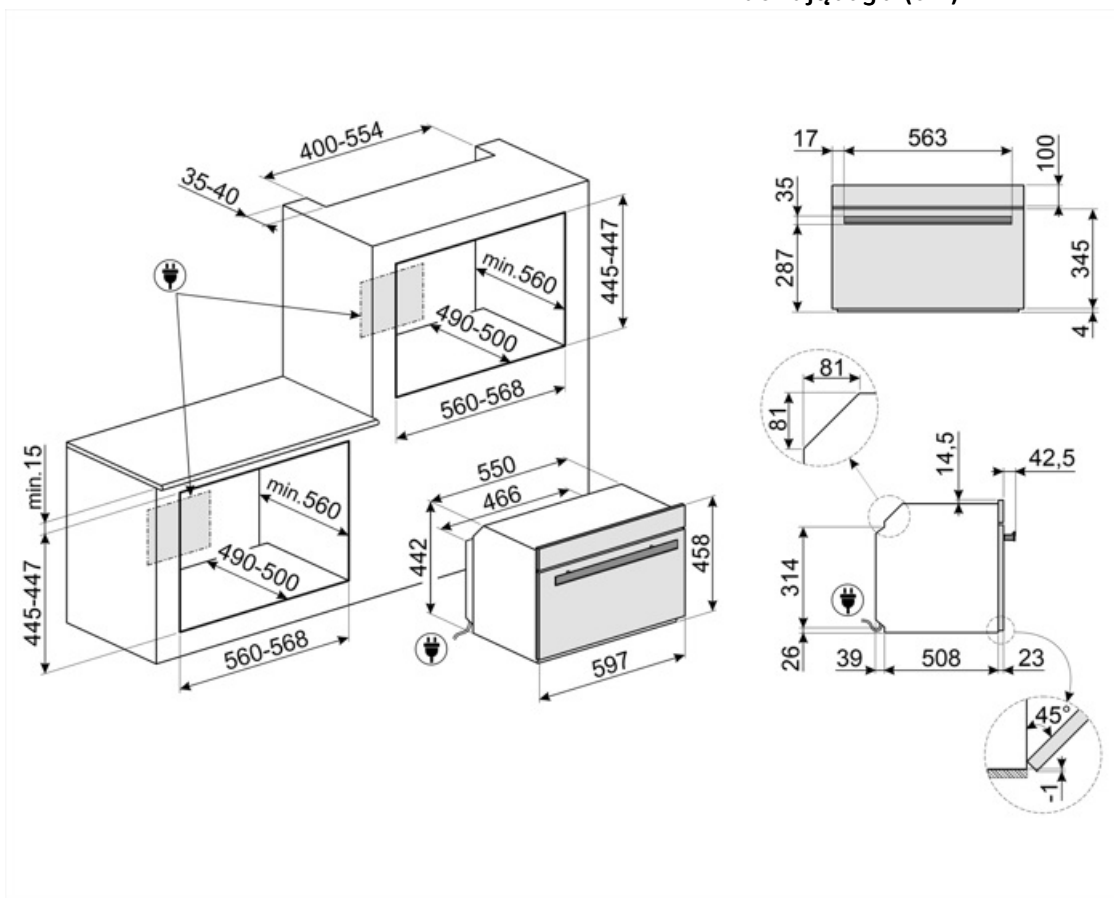

Kompatybilne Akcesoria

AIRFRY

Ruszt AIRFRY. Idealny do stworzenia tradycyjnego smażenia w piekarniku, ale z mniejszą ilością kalorii i tłuszczu. Pozwala szybko i prosto przyrządzić takie potrawy jak frytki, smażone warzywa i ryby, zapewniając idealne zbrązowienie i chrupkość.



BBQ

Dwustronna płyta BBQ. Odpowiednia do odtwarzania soczystych i chrupiących potraw w piekarniku z typowym smakiem potraw z grilla. Żebrowana strona jest szczególnie odpowiednia do mięs i serów. Gładka strona do ryb, owoców morza i warzyw.



ET50

Emaliowana blacha pasująca do piekarników 45cm i 60cm. Głębokość 50 mm. Idealna do gotowania i pieczenia mięsa i ryb w sosach. Idealna również do eksperymentowania z lżejszymi i bardziej chrupiącymi dodatkami do dań.



STONE2

Kamień do pizzy bez uchwytów, odpowiedni do piekarników o szerokości 45 cm i 60 cm. Wymiary: szer. 42 x wys. 1,8 x gł. 37,5 cm. Idealny do pieczenia pizzy w domowym piekarniku z efektami zbliżonymi do tradycyjnego pieca opalanego drewnem. Doskonale sprawdza się także przy pieczeniu chleba, focaccii, a także ciast, tart i ciasteczek.



AIRFRY2

Blacha AirFry idealnie sprawdza się do tradycyjnego smażenia w piekarniku, z mniejszą ilością kalorii i tłuszczu. Pozwala szybko i wygodnie przygotować potrawy takie jak frytki, warzywa czy ryby, zapewniając im doskonałe przyrumienienie i chrupkość.



ET20

Emaliowana blacha pasująca do piekarników 45cm i 60cm. Głębokość 20 mm. Idealna do szerokiej gamy wypieków na słodko i słono.









































GTT2

















Prowadnice teleskopowe z pełnym wysuwem (1 poziom). Wysuw: 433 mm. Materiał: Stal nierdzewna AISI 304, polerowana.



Słowniczek oznaczeń

 <p>Funkcja gotowania dedykowana dla dwustronnej płyty BBQ. Odpowiednia do odtwarzania soczystych i chrupiących potraw w piekarniku z typowym smakiem kuchni grillowej. Strona żebrowana jest szczególnie odpowiednia do mięs i serów; strona gładka do ryb, owoców morza i warzyw.</p>	 <p>Blokada bezpieczeństwa: Niektóre modele są wyposażone w blokadę bezpieczeństwa uniemożliwiającą uruchomienie urządzenia.</p>
 <p>Piekarnik elektryczny z funkcją mikrofal: Piekarnik ten pozwala na połączenie dwóch różnych metod przygotowywania potraw - tradycyjnego, jak i przy użyciu mikrofal. Umożliwia to znaczne zwiększenie ilości metod przygotowywania potraw i zapewnia maksymalną elastyczność przy wyborze odpowiedniego urządzenia.</p>	 <p>Obwodowy system chłodzący</p>
 <p>Rozmrażanie przez podanie czasu: Funkcja ręcznego rozmrażania. Po zakończeniu ustawionego czasu trwania funkcja zatrzymuje się.</p>	 <p>Rozmrażanie przez podanie wagi: Automatyczna funkcja rozmrażania pozwalająca na wybranie rodzaju oraz wagi produktu. Dzięki temu piekarnik automatycznie dobiera czas trwania programu.</p>
 <p>Liczba szyb w drzwiach: 4 szyby</p>	 <p>W celu większej oszczędności energii oświetlenie wyłącza się automatycznie po minucie od rozpoczęcia gotowania.</p>
 <p>Eco-logic: Funkcja pozwala na ograniczenie mocy urządzenia.</p>	 <p>Elektryczny</p>
 <p>Emalia Ever Clean: Emalia Ever Clean nakładana jest elektrostatycznie, narożnik do narożnika i krawędź do krawędzi, co zapobiega powstawaniu rys i pęknięć z upływem czasu. Jest to szczególna emalia pirolityczna, oporna na działanie kwasów, która oprócz przyjemnego blasku, dzięki mniejszej porowatości, sprzyja łatwiejszemu czyszczeniu ścian piekarnika. Jest ona wypalana w temperaturze ponad 850°C i powoli polimeryzowana w naukowo ustalonym tempie, aby zapewnić jednolitą głębokość i wytrzymałość Emalia Ever Clean tworzy nienaganne wykończenie zarówno wewnątrz piekarnika, jak i na blachach, sprawiając, że powierzchnie piekarnika są niezwykle łatwe w utrzymaniu przez długi czas, ponieważ ogranicza przywieranie tłuszczu podczas gotowania.</p>	 <p>Obieg powietrza + grzałka górna i dolna</p>
 <p>Grzałka górna i dolna</p>	 <p>Grzałka dolna</p>
 <p>Termoobieg + grzałka dolna</p>	 <p>Termoobieg</p>
 <p>Eco</p>	 <p>Grill</p>

-  Grill z obiegiem powietrza: bardzo intensywne ciepło pochodzące tylko z góry z podwójnego elementu grzewczego. Wentylator jest aktywny. Umożliwia optymalne grillowanie najgrubszych mięs. Idealny do dużych kawałków mięsa.
-  Mikrofales + termoobieg
-  Mikrofales + obieg powietrza + górna i dolna grzałka
-  Pizza
-  Wysokość 45 cm
-  Podgrzewanie talerzy: funkcja do podgrzewania lub utrzymywania potraw w ciepłe. Umieścić blachę do pieczenia na najniższej półce i ułożyć naczynia do podgrzania.
-  Wyrastanie ciasta: W piekarniku utrzymywana jest temperatura 40°C, która stwarza idealne warunki do wyrastania ciasta.
-  Szabat: Ta funkcja pozwala na pieczenie potraw respektując zasady żydowskiego święta szabat.
-  Komora piekarnika posiada dwa poziomy.
-  Soft close: wszystkie modele wyposażone są w zaawansowaną funkcję płynnego zamykania drzwi, dzięki której urządzenie zamyka się płynnie i cicho.
-  Mikrofales: Wnikając bezpośrednio w żywność, mikrofales gotują bardzo szybko i przy znacznej oszczędności energii. Nadają się do gotowania bez tłuszczu, są również w stanie rozmrażać i podgrzewać żywność bez zmiany jej pierwotnego wyglądu i aromatu. Funkcja mikrofales może być również łączona z konwencjonalnymi funkcjami ze wszystkimi wynikającymi z tego zaletami. Idealne do wszystkich rodzajów żywności.
-  Mikrofales + grill: Zastosowanie grilla powoduje doskonale przyrumienienie powierzchni potrawy. Działanie mikrofales pozwala zamiast tego na ugotowanie w krótkim czasie wewnętrznej części potrawy.
-  Ta funkcja może podgrzać wstępnie ugotowane potrawy, nie wysuszając ich.
-  Turbo
-  Utrzymywanie potrawy w ciepłe
-  Sonda temperatury: dzięki sondzie temperatury możliwe jest perfekcyjne przyrządzenie pieczeni, schabu, mięsa o różnych przekrojach i rozmiarach. W rzeczywistości sonda usprawnia gotowanie potraw, dzięki precyzyjnej kontroli temperatury w środku dania. Temperatura wnętrza potrawy jest mierzona przez specjalny czujnik umieszczony wewnątrz końcówki. Gdy temperatura chwilowa osiągnie temperaturę docelową ustawioną przez użytkownika, gotowanie zostaje zakończone
-  Szybkie nagrzewanie: Funkcja ta pozwala na szybkie nagrzanie piekarnika do wskazanej temperatury.
-  Opcja przeznaczona do rozwiązywania wszelkich wątpliwości. Ponad 100 wyskakujących okienek informacyjnych, które można uruchomić długim dotknięciem dowolnej ikony. Dostarcza informacji na temat korzystania z wyświetlacza i gotowania.
-  Smart Cooking to doskonale przepisy na każdą okazję. Mięso, ryby, makarony, desery, itp . do 150 automatycznych przepisów, które pozwalają wykonać dowolne przygotowanie jednym kliknięciem. Zdecyduj o swoim menu, a wtedy piekarnik zajmie się resztą.
-  Prowadnice teleskopowe: Łatwe w instalacji prowadnice teleskopowe znacznie ułatwiają wyciąganie potraw z piekarnika.

-  Elektroniczne sterowanie temperaturą: Funkcja pozwala na utrzymanie temperatury we wnętrzu piekarnika w granicach o tolerancji 2-3 °C. Umożliwia to przyrządzenie dań wrażliwych na zmiany temperatury np. ciast, sufletów lub puddingów.
-  Sterowanie dotykowe: Wybrane modele piekarników, płyt kuchennych oraz okapów posiadają panele dotykowe zwiększające komfort użytkownika.
-  Pojemność 40 l
-  Wyświetlacz VivoScreen
-  Włączenie tej opcji pozwala na natychmiastowe rozpoczęcie gotowania. Wstępne nagrzewanie jest wliczone w czas gotowania, a piekarnik stopniowo osiągnie pożądaną temperaturę. Szczególnie nadaje się do mrożonek.
-  Aktywna i kontrolowana dystrybucja mikrofal. Stirrer równomiernie rozprzodza fale w obrębie kuchenki mikrofalowej, zmniejszając potrzebę stosowania talerza obrotowego.
-  Idealny sposób na kompletne menu w kilku prostych krokach przy znacznej oszczędności czasu. Duża komora może pomieścić jednocześnie wiele rodzajów potraw, które można gotować bez wymiany zapachów. Dokładnie zbadane przepływy termodynamiczne zapewniają równomierne gotowanie na każdym poziomie. Algorytm SameTime oblicza czasy, funkcje gotowania i wszystkie parametry tak, aby 3 potrawy były gotowe w tym samym czasie.
-  Dedykowana funkcja smażenia na ruszcie AIRFRY. Idealny do stworzenia tradycyjnego smażenia w piekarniku, ale z mniejszą ilością kalorii i tłuszczu. Pozwala szybko i prosto przyrządzić takie potrawy jak frytki, smażone warzywa i ryby, zapewniając idealne zbrązowienie i chrupkość.
-  Uchylny grill można łatwo odcepić, aby w jednym prostym kroku przesunąć element grzewczy i wyczyścić pokrywę urządzenia.
-  Czyszczenie parowe: prosta funkcja czyszcząca wykorzystująca parę wodną do pozbywania się osadów w komorze piekarnika.
-  Pojemność 50 l
-  Funkcja umożliwia utrzymywanie ugotowanych potraw w ciepłe.
-  Technologia podwójnego komina tworzy specjalny przepływ powietrza wewnątrz komory, który redukuje zjawisko kondensacji wewnątrz komory podczas gotowania mikrofalowego, gdzie komora jest zimna, a jedzenie ciepłe.
-  Wielopunktowa sonda temperatury posiada trzy punkty detekcji. Oznacza to, że wykrywana jest nie tylko temperatura rdzenia, ale także temperatura w innych obszarach. Piekarnik przetworzy wszystkie te dane, aby uniknąć nierówności podczas gotowania. W ten sposób każdy produkt może być przyrządzony w profesjonalnym, restauracyjnym stylu.
-  Technologia inwerterowa pozwala na generowanie mikrofal w sposób ciągły i z pożądaną mocą. Stały przepływ, bez cykli włączania i wyłączania, pozwala na precyzyjną kontrolę temperatury, skrócenie czasu, uniknięcie marnowania energii i umożliwia uzyskanie doskonałych wyników gotowania, rozmrażania i ponownego podgrzewania, dzięki mniejszej różnicy między temperaturą rdzenia i powierzchni w żywności.
-  Dedykowana funkcja gotowania dla prostokątnego kamienia ogniotrwałego STONE. Wymiary idealne do gotowania pizzy z takimi samymi rezultatami jak w typowym piecu opalonym drewnem. Może być również używany do pieczenia chleba, focacci i innych przepisów, takich jak placki, flany lub ciasteczka.



Gotowanie DeltaT: Piekarnik automatycznie ustawia temperaturę komory na zdefiniowaną wcześniej temperaturę (nazwaną deltaT) wyższą od temperatury rdzenia wykrytej przez sondę. Gdy sonda wykryje dodatkowy stopień w rdzeniu, piekarnik automatycznie zwiększa również swoją temperaturę wewnętrzną o jeden stopień. Piekarnik oferuje możliwość wyboru jednego z trzech różnych trybów pieczenia deltaT (wolny, średni i szybki) oraz ustawienia dowolnej, pożądanej temperatury rdzenia. Koncentracja technologii, która pozwala uzyskać delikatne, soczyste i zdrowe produkty najwyższej jakości.



Funkcja do zmiękczenia masła i sera. Przydatna do szybkiego doprowadzenia zamrożonych deserów do temperatury serwowania. Funkcja może być również używana do zmiękczenia lodów.



Funkcja umożliwiająca roztopienie masła i czekolady bez użycia bębna.



Funkcja do przygotowania popcornu pakowanego w torebki.