

# SO4902M1N



Kategoria	Pienikokoinen 45 cm
Tuoteperhe	Uuni
Teho	Sähköinen
Lämpöelementti	Elektroninen
Valmistusmenetelmä	Yhdistelmämikroaaltouuni
Galileo platform	Micro combi
Puhdistusjärjestelmä	Höyrypuhdistus
EAN-koodi	8017709325701



## Estetiikka





Estetiikka	Victoria	Painatustyyppi	Symbolit
Väri	Musta	Ovi	Mukana paneeli
Design	Pyöristetty	Kahva	Victoria
Materiaali	Maalattua terästä	Kahvan väri	Ruostumaton teräs
Lasin tyyppi	Clear1	Logo	Lisätty
Väripainatus	Musta		

## Säätimet





			
Näytön nimi	EvoScreen	Säätimien lukumäärä	2
Näyttöteknologia	LCD	Säätimet	Victoria
Säätimien asetus	Säätimet	Säätimien väri	Ruostumaton teräs

## Ohjelmat/toiminnot







Keitto-ohjelmien lukumäärä 11  
Perintieset paistotoiminnot

 Staattinen	 Puhallinavusteinen	 Puhallin
 Eco	 Suuri grilli	 Runko
 Pizza		

## Mikroaalto toiminnot

 Mikroaaltoteho	 Mikro + alalämpö + ylälämpö + puhallin	 Mikroaalto + pyöreä lämpöelementti + puhallin
 Mikroaalto + grilli		

## Muut toiminnot

 Ajastettu sulatus	 Kohotus	 Paisto kiven päällä
 BBQ	 Ilmafriteeraus	 Pyhäasetus

## Puhdistustoiminnot

 Vapor Clean
--

## Vaihtoehdot



<b>Ajastimen vaihtoehdot</b>	Ajastettu aloitus ja keitto-ohjelman automaattinen pysäytys	<b>Muut vaihtoehdot</b>	Lämpimänäpitämis-toiminto, Eco light, Sävyt, Kirkkaus
<b>Minuuttiajastin</b>	Kyllä	<b>Esittelytila</b>	Kyllä
<b>Säätimet/lapsilukko</b>	Kyllä	<b>Nopea esilämmitys</b>	Kyllä

## Tekniset ominaisuudet



<b>Vähimmäislämpötila</b>	30 °C	<b>Luukku</b>	Jäähdytettävä luukku
<b>Enimmäislämpötila</b>	250 °C	<b>Luukun lasien määrä</b>	3
<b>Hyllyjen määrä</b>	2	<b>Mikroaaltouuni pysähtyy, kun luukku avataan</b>	Kyllä
<b>Hyllyjen tyyppi</b>	Metalliliteet	<b>Soft close-saranat</b>	Kyllä
<b>Kallistettava grilli</b>	Kyllä	<b>Soft Open -avaus</b>	Kyllä
<b>Valojen määrä</b>	2	<b>Turvatermostaatti</b>	Kyllä
<b>Valon tyyppi</b>	Halogeeni	<b>Hormi</b>	Asennettu
<b>Valon tehokkuus</b>	40 W	<b>Jäähdytysjärjestelmä</b>	Tangentiaalinen
<b>Valo kun ovi on auki</b>	Kyllä	<b>Jäähdytyskanava</b>	Yksi
<b>Alalämmön elementin teho</b>	1000 W	<b>Uunin nettosisämitat (k x l x s)</b>	211x462x401 mm
<b>Grilli-vastus - tehokkuus</b>	2000 W	<b>Lämpötilan säädin</b>	Elektroninen
<b>Pyöreä lämmityselementti - tehokkuus</b>	1400 W	<b>Uunin sisämateriaali</b>	Ever Clean -emali
<b>Lämmitys keskeytetään kun ovi avataan</b>	Kyllä	<b>Luukun mikroaaltosuojaus</b>	Kyllä
<b>Oven avauksen tyyppi</b>	Normaali avaus		

## Suorituskyky/energiamerkintä



Uunin nettotilavuus	40 l	Mikroaaltoteho	800 W
Uunien määrä	1		

## Vakiovarusteet

Ritilä, takapysäytys	1	Lasivuoka	1
Paikka uunipellille	1		

## Sähköliitännä

Virta	220-240 V	Virta (Hz)	50 Hz
Sähköliitännätäteho (W)	3100 W	Johdon pituus	115 cm

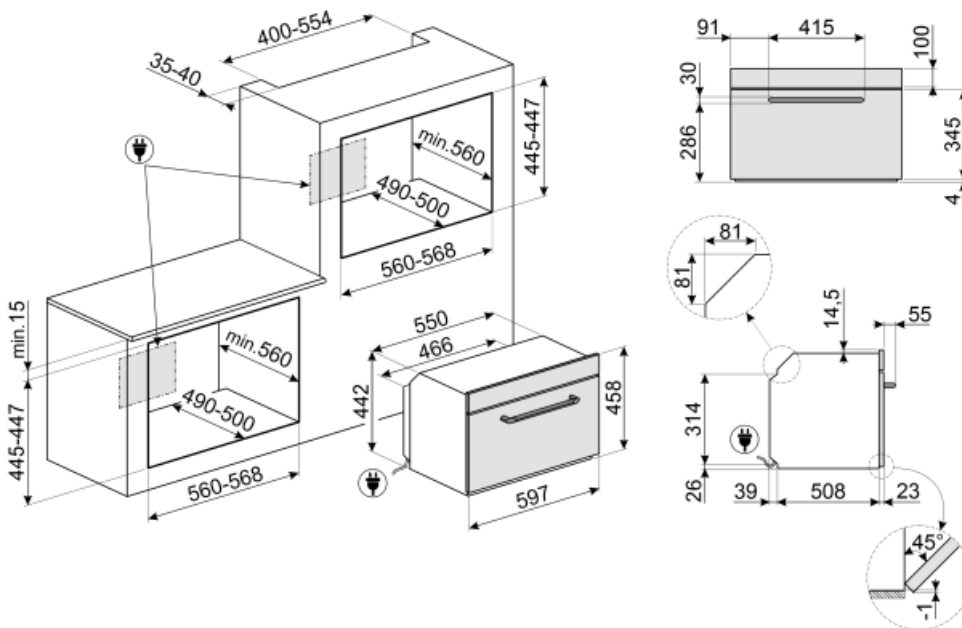

## Not included accessories













---

















### AIRFRY







Air fryer rack AIRFRY . Ideal for recreating traditional frying in the oven, but with fewer calories and less fat. It allows you to cook quickly and simply dishes such as French fries, fried vegetables and fish, ensuring perfect browning and crispiness.



## Symbols glossary (TT)

-  Kaksipuolisen BBQ-lautasen oma paistotoiminto. Soveltuu herkullisten ja rapeiden ruokien valmistukseen uunilla siten, että tyypillinen grillauksen maku säilyy. Uurrettu puoli soveltuu erityisen hyvin lihalle ja juustolle; sileä puoli sopii kalalle, äyriäisille ja vihanneksille.
-  Yhdistelmämikroaaltouuni: Tämä uuni mahdollista kahden eri kypsennystavan yhdistämisen (perinteinen mikroaalloilla). Yhdistelmäuunit lisäävät ruoanlaittomahdollisuuksia ja tarjoavat lisäksi maksimaalista kodinkoneiden joustavuutta.
-  Aikaperusteinen sulatus: Manuaalinen sulatustoiminto. Toiminto lakkaa asetetun keston päätyttyä.
-  Kolminkertaiset lasiovet: Lasiovien lukumäärä.
-  Sähkö
-  Puhallinvusteinen: Voimakas ja tasainen perinteinen kypsennys, soveltuu monimutkaisillekin resepteille. Puhallin on aktiivinen, ja lämpö tulee samanaikaisesti alhaalta ja ylhäältä. Tuuletettu kypsennys takaa nopeamman ja tasaisemman tuloksen, jolloin ruoan tuoksut tulevat ulos ja kosteus jää sisälle. Ihanteellinen uunipastan, keksien, paistien ja hedelmätorttujen paistoon.
-  Lapsilukko: jotkin mallit on varustettu laitteella, joka lukitsee ohjelman/jakson, jottei sitä voitaisi muuttaa vahingossa.
-  Ilmajäähdytysjärjestelmä: pinnan turvallisten lämpötilojen takaamiseksi.
-  ...
-  Automaattinen valon kytkeminen pois päältä: Energian säästämiseksi valaistus kytkeytyy automaattisesti pois päältä, kun on kulunut minuutti kypsennyksen alkamisesta. Toiminto voidaan ottaa pois päältä asetusvalikosta. Tässä tapauksessa valo palaa koko kypsennyksen ajan.
-  Ever Clean -emali: Ever Clean -emali laitetaan sähköstaattisesti kulmasta kulmaan ja reunasta reunaan, ja sillä estetään halkeamat tai säröt ajan kuluessa. Se on erityinen pyrolyyttimen emali, joka kestää happoja. Lisäksi se on miellyttävän kirkas ja edesauttaa uunin seinämien puhtautta vähäisen huokoisuutensa ansiosta. Se paistetaan yli 850 °C:ssa ja polymerisoidaan hitaasti tieteellisesti määritetyllä nopeudella tasaisen syvyyden ja lujuuden takaamiseksi. Ever Clean -emali luo virheettömän pinnoitteen sekä uunin sisäpuolelle että pelteihin ja tekee uunin pintojen kunnossapidosta erittäin helppoa ajan kuluessa, sillä se vähentää kypsennyksen aikana syntyvän rasvan tarttumista
-  Staattinen: Perinteinen kypsennys, joka soveltuu yhden ruokalajin valmistukseen kerrallaan. Puhallin ei ole päällä, ja lämpö tulee samanaikaisesti alhaalta ja ylhäältä. Staattinen kypsennys on hitaampaa ja herkempää, ja se soveltuu ihantellisesti, kun ruoan halutaan olevan kypsää ja kuivaa myös sisäpuolelta. Ihanteellinen kaiken tyyppisten paistien, rasvaisten lihojen, leivän ja täytettyjen kakkujen valmistukseen.

-  Alusta: lämpöä tulee vain tilan alaosasta. Puhallin ei ole päällä. Ihanteellinen makeille ja suolaisille piirakoille, hedelmätortuille ja pizzoille. Suunniteltu täydentämään ja kypsennys ja tekemään ruoasta rapeampaa Tämä kaasuuunien symboli osoittaa kaasupoltinta.
-  ECO: alhaisen energiankulutuksen ruoanlaittotoiminto, joka soveltuu erityisesti kypsennykseen yksittäisellä tasolla ja alhaisella energiankulutuksella. Suositellaan kaikentyyppiselle ruoalle, poikkeuksena ruoat, jotka voivat saada aikaan paljon kosteutta (esimerkiksi kasvikset). Maksimaalisen energiansäästön ja ajan vähentämisen aikaansaamiseksi suosituksena on laittaa ruoka uuniin ilman, että kypsennystilaa esilämmitettäisiin
-  Mikroaalto: Mikroaallot tunkeutuvat ruokaan suoraan ja mahdollistavat erittäin nopean kypsennyksen ja huomattavat energiasäästöt. Soveltuvat kypsentämiseen ilman rasvaa sekä ruoan sulattamiseen ja lämmittämiseen ilman, että alkuperäinen ulkomuoto ja maku muuttuisivat. Mikroaaltotoiminto voidaan yhdistää myös perinteisiin toimintoihin, mistä syntyy etuja. Ihanteellinen kaikentyyppisille ruoille.
-  Mikroaalto + grilliosa: Grillin käyttö saa ruoan pinnan ruskistumaan täydellisesti. Mikroaaltojen vaikutus mahdollistaa ruoan sisäosan kypsennyksen lyhyessä ajassa.
-  Pizzatoiminto: Erityinen toiminto pizzan paistamiseksi pannussa. Toiminnolla paistetaan pizza, joka on pehmeä sisältä ja rapea ulkopuolelta ja jonka täyte on täydellisesti kypsennetty, ei kuiva eikä palanut.
-  KEEP\_WARM\_72dpi
-  40 °C:n ilma tarjoaa täydellisen ympäristön hiivataikinoiden nostatukseen. Riittää, että valitset toiminnon ja asetat taikinan sisälle määrättyksi ajaksi.
-  SAPATTI: tämän toiminnon avulla voit valmistaa ruokaa ottaen huomioon juutalaisten lepopäiväsäännöt.
-  Kiertoilma: täydellinen toiminto kaikenlaisten ruokien kypsentämiseen varoen. Lämpö tulee uunin takaosasta, ja se jaetaan nopeasti ja tasaisesti. Puhallin on päällä. Se on lisäksi ihanteellinen monilla eri tasoilla kypsentämistä varten ilman, että hajut ja maut sekoittuvat.
-  Grilli: Erittäin voimakas lämpö, joka tulee ainoastaan ylhäältä kaksoislämmitysvastuksesta. Puhallin ei ole päällä. Tarjoaa erinomaiset grillaus- ja gratinointitulokset. Kypsennyksen lopussa käytettynä tarjoaa yhtenäisen ruskistuksen ruoille.
-  Kypsennys käyttämällä samanaikaisesti lämmityselementtiä yhdessä tuulettimen ja mikroaaltojen käytön aikana.
-  Tuuletin yhdistettynä perinteiseen ruoanlaittoon, jossa lämpö syntyy ylä- ja alapuolelta, tarjoaa tasaista kuumuutta. Mikroaaltotoiminnon lisäys tarjoaa samat kypsennystulokset lyhyemmässä ajassa.
-  Kompaktit laitteet, joiden korkeus 45 cm - täydellinen ratkaisu matalien keittiösarjojen toiminnallisiin tarpeisiin. Saatavilla eri tyyppeinä ja eri tyyleinä.
-  Sivuvälöt: Kaksi vastakkaista sivuvälöä lisäävät näkyvyyttä uunin sisällä.
-  Nopea esilämmitys: kypsennystä edeltää esilämmitysvaihe, jonka aikana kypsennysosasto kykenee saavuttamaan asetetun lämpötilan. Tämä vaihtoehto vähentää aikaa 50 %.
-  Uunissa on 2 eri kypsennystasoa.

-  Soft close: kaikki mallit on varustettu edistyneellä oven sulkemisen pehmenystoiminnolla, jonka ansiosta laite sulkeutuu pehmeästi ja hiljaisesti.
-  AIRFRY-Ilmafriteeraustelineen oma paistotoiminto. Ihanteellinen perinteiseen uunissa friteeraukseen, mutta vähemmällä kalori- ja rasvamäärällä. Sen ansiosta voit paistaa nopeasti ja helposti esimerkiksi ranskalaisia perunoita, friteerattuja kasviksia ja kalaa, ja täydellinen ruskistus ja rapeus säilyvät.
-  Elektroninen ohjaus: Jotta uunin sisäinen lämpötila pysyisi välillä 2–3 °C. Näin voidaan kypsentää ruokaa, joka on erittäin herkkää lämpötilan vaihteluille, kuten kakut, kohokkaat ja vanukkaat.
-  Kalteva grilli: kalteva grilli voidaan irrottaa helposti vastuksen liikuttamiseksi ja laitteen katon puhdistamiseksi yhdessä helppossa vaiheessa.
-  Höyrypuhdistus: yksinkertainen puhdistustoiminto, jossa uunin kerrostumat poistetaan höyryllä.
-  Tilavuus kertoo, minkä verran uunissa on käytettävänä tilaa litroissa.
-  Erityinen kypsennystoiminto suorakulmaiselle paistokivelle PPR2 Mitat soveltuvat ihanteellisesti pizzojen paistoon siten, että saadaan sama tulos kuin perinteisellä puu-uunilla. Voidaan käyttää myös leivän, focaccian ja muiden, kuten paistosten, piirakoiden ja pikkuleipien leivontaan