

SO4902M1N



Kategori	Kompakt 45 cm
Produktserien	Ovn
Strømkilde	Elektrisk
Varmekilde	Elektrisk
Matlagingsmetode	Kombimikrobølgeovn
Galileo platform	Micro combi
Rensesystem	Damprens
EAN-kode	8017709325701



Estetisk linje

Estetikk	Victoria	Dør	Med panel
Farge	Sort	Håndtak	Victoria
Design	Avrundet	Håndtak farge	Rustfritt stål-effekt
Materiale	Lakkert stål	Logo	Anvendt
Glass Type	Clear1	Kontroll brytere	Victoria
Farge på silketrykk	Sort	kontroller farge	Rustfritt stål-effekt
Type silketrykk	Symboler		

Kontroller





			
Displaynavn	EvoScreen	Kontrollinnstilling	Kontroll brytere
Displayteknologi	LCD	Antall kontroller	2

Programmer/funksjoner







Antall tilberedningsfunksjoner 11
 Tradisjonelle tilberedningsfunksjoner

 Statisk	 Vifte assistert	 Varmluft
 Eco	 Stor grill	 Undervarme
 Pizza		

Mikrobølgeovn funksjoner

-  Mikrobølgeovn
-  Mikrobølgeovn + bunn + topp + vifte
-  Mikrobølgeovn + varmluft + vifte
-  Mikrobølgeovn + grill

Andre funksjoner

-  Opptining etter tid
-  Heving
-  Steinsteking
-  BBQ
-  Air-Fry
-  Helgeinnstilling

Rengjøringsfunksjoner

-  Vapor Clean

Funksjoner



Tidsinnstillingsvalg	Tilberedning med forsinket start og automatisk slutt	Andre muligheter	Varmholdingsfunksjon, Eco lys, Luminosità, Toner
Timer	Ja	Demomodus	Ja
Tidsur	1	Rask forvarming	Ja
Kontroller med barnelås	Ja		

Tekniske egenskaper



Laveste temperatur	25 °C	Dør	Temperaturregulert dør
Høyeste temperatur	250 °C	Antall glass i ovnsdøren	3
Antall hyller	2	Mikrobølgeovn stopper når dør åpnes	Ja
Antall lamper	2	Mykt lukkende hengsler	Ja
Type lampe	Halogen	Myk åpen	Ja
Lett effekt	40 W	Skorsten	Fast
Lys når døren åpnes	Ja	Kjølesystem	Tangential
Sirkulerende varmelement - Strøm	1000 W	Kjøledyse	Enkelt
Grillelement - styrke	2000 W	Nettomål for ovnsrom (H x B x D)	211x462x401 mm
Sirkulerende varmelement - effekt	1400 W	Temperaturkontroll	Elektronisk
Oppvarming suspendert når døren åpnes	Ja	Materiale ovnsrom	Ever clean-emalje
Dør åpning type	Standard åpning	Verneskjerm for mikrobølgeovn	Ja

Kapasitets-/energietikett



Nettovolum for ovnsrom 40 l
Antall ovnsrom 1

Mikrobølgeeffekt 800 W

Standardtilbehør

Rist med bakre stopp 1
Ristinnsats for brett 1

Brett i glass 1

Elektrisk tilkobling

Spenning 220-240 V
Elektrisk tilkoblingseffekt (W) 3300 W

Frekvens (Hz) 50 Hz
Lengde på ledning 150 cm

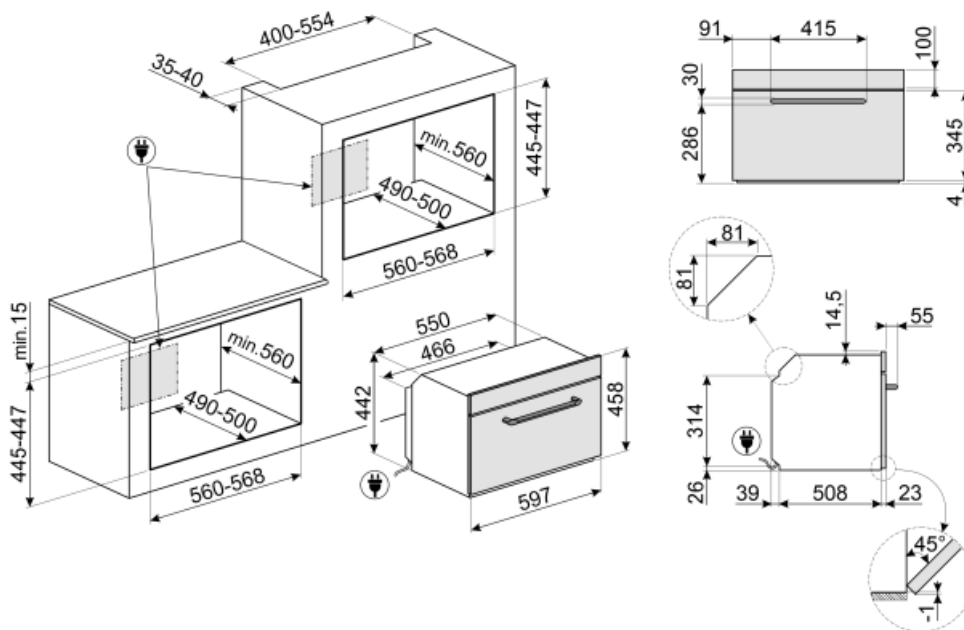















Not included accessories





















AIRFRY

Air fryer rack AIRFRY . Ideal for recreating traditional frying in the oven, but with fewer calories and less fat. It allows you to cook quickly and simply dishes such as French fries, fried vegetables and fish, ensuring perfect browning and crispiness.



Symbols glossary (TT)

-  Barnesikring: Noen modeller er utstyrt med en innretning som låser programmet/syklusen slik at den ikke kan endres ved uhell.
-  Luftkjølesystem: For å garantere en sikker overflatetemperatur.
-  Trippel glassdør: Antall glassdører.
-  Elektrisk
-  Kombi-mikrobølgeovn: Denne ovnen gjør det mulig å kombinere to forskjellige tilberedningsmåter (tradisjonell med mikrobølger). Kombinerte ovner gir økte muligheter mens man beholder høy fleksibilitet i husholdningsapparatet.
-  Tidsstyrt tining: Manuell tinefunksjon. Når den innstilte tiden løper ut vil funksjonen stanse.
-  Automatisk deaktivering av lys For høyere energisparing vil lysene slukkes automatisk etter ett minutt fra stekestart. Valget kan deaktiveres via innstillingsmenyen. I dette tilfellet vil lyset forbli tent under hele steketiden.
-  Ever Clean Enamel: Ever Clean emaljen påføres elektrostatisk, fra hjørne til hjørne og kant til kant, for å unngå sprekke-dannelser over tid. Det er en spesielt pyrolytisk emalje, med høy motstand mot syrer i tillegg til å ha en behagelig glans, som muliggjør bedre rengjøring av ovnsveggene takket være sin lavere porøsitet. Den bakes ved 850 °C og polymeriseres ved en vitenskapelig fastsatt hastighet for å sikre en jevn dybde og styrke. Ever Clean emalje gir et ulastelig sluttresultat både på innsiden av ovnen og på brettene, noe som gjør at flatene til ovnen er svært enkle å vedlikeholde over tid siden fett ikke fester seg ved steking
-  Vifteassistert: Intens og homogen tradisjonell steking, passer også for komplekse oppskrifter. Viften er aktiv og varmen kommer fra undersiden og oversiden samtidig. Ventilert steking gir et hurtigere og mer homogent resultat som gir velduftende mat som er fuktig på innsiden. Ideelt for bakt pasta, kjeks, stek og pai.
-  Statisk: Tradisjonell steking egnet for tilberedelse av en rett av gangen. Viften er ikke aktiv og varmen kommer fra undersiden og oversiden samtidig. Statisk steking er langsommere og mer delikat, ideell for godt stekte retter som er tørre også innvendig. Ideelt for steking av alle typer steker, kjøtt med mye fett, brød, kaker med fyll.
-  Bunn: Varmen kommer kun fra undersiden av kammeret. Viften er ikke aktiv. Ideelt for søte og salte paier, fruktpaier og pizza. Utformet for å fullføre stekeprosessen og gjøre maten sprøere. Dette symbolet i en gassovn viser til gassbrenneren.
-  Circulaire: Den perfekte funksjonen for å steke alle typer retter på en mer delikat måte. Varmen kommer fra baksiden av ovnen og fordeles hurtig og jevnt. Viften er aktiv. Den er også ideell for steking på flere nivåer uten å blande lukter og smaker.
-  ECO: Lavt energiforbruk ved steking. Denne funksjonen er særlig egnet for steking på en halv hylle med lavt energiforbruk. Den er anbefalt for alle typer mat bortsett fra de som kan generere store mengder fuktighet (for eksempel grønnsaker). For å oppnå maksimal energibesparelse og redusere tidsbruken, anbefales det å legge maten i ovnen uten å forhåndsvarme stekekammeret
-  Grill: Svært intens varme kommer kun ovenfra fra et dobbelt varmeelement. Viften er ikke aktiv. Gir ypperlige grill- og gratineringsresultater. Brukes ved endt steking for å gi et jevn brukning av retten.

-  **Mikrobølger:** Ved å penetrere rett inn i kjøttet vil mikrobølger tilberede maten svært fort og med betydelig energisparing. Egnet for steking uten fett, men også til tining og varming av mat uten å endre den opprinnelige utseende og aroma. Mikrobølgefunksjonen kan også kombineres med konvensjonelle funksjoner med alle de resulterende fordeler. Ideell for alle typer mat.
-  **Mikrobølge + grillelement:** Bruk av grill resulterer i perfekt bruning utvendig. Mikrobølgene gjør det mulig å steke maten innvendig på kort tid.
-  **Pizzafunksjon:** Spesifikk funksjon for pannestekt pizza. Gir en pizza som myk på innsiden og sprø på utsiden, med fyll som er perfekt stekt, ikke tørt og ikke brent.
-  **KEEP_WARM_72dpi**
-  **Luft ved 40 °C** gir perfekte omgivelser for etterheving av gjærholdige deigblandinger. Velg funksjonen og plasser deigen i ovnsrommet for den beregnede tiden
-  **SABBAT:** Funksjon som gjør det mulig å tilberede mat samtidig som man respekterer Jødedommens hviledag.
-  **Soft close:** Alle modeller er utstyrt med avansert funksjon for myk lukking av døren, noe som gjør at enheten lukkes mykt og stille.
-  **Tiltbar rist:** Den tiltbare risten kan enkelt hektes av for å flytte varmeelementet og rengjøre oversiden av apparatet i et enkelt steg.
-  **Kapasiteten** angir mengden anvendbar plass i ovnen oppgitt i liter.
-  **Spesifikk stekefunksjon** for dobbeltsidige BBQ-plater. Egnet for å gjenskape saftige og sprøstekte retter med den typiske smaken av grillet mat. Den rillede siden er spesielt egnet for kjøtt og ost. Den glatte siden er for fisk, sjømat og grønnsaker.
-  **Tilpasset stekefunksjon** for rektangulær ildfast stein PPR2. Dimensjoner ideelle for steking av pizza, og gir samme resultat som typiske vedfyrede bakeovner. Kan også brukes til å bake brød, focaccia og andre oppskrifter som pai, terte eller kjeks
-  **Steking med samtidig bruk** av varmeelement kombinert med vifte og mikrobølger.
-  **Vifte kombinert** med tradisjonell steking, hvor varme genereres både oven- og nedenfra for å gi jevn varme. Ved å legge til mikrobølgefunksjonen oppnår man samme stekeresultat på kortere tid.
-  **Kompakte apparater** med en høyde på 45 cm - perfekt løsning på funksjonskravene til kjøkkensett med små høyder. Tilgjengelig i flere forskjellige stiler.
-  **Sidelys:** To motstående sidelys øker sikten på innsiden av ovnen.
-  **Hurtig forvarming:** Steking etterfølges av en forvarmingsfase som lar stekekammeret nå den innstilte temperaturen. Denne funksjonen reduserer tidsbruken med opptil 50%.
-  **Ovnkammeret** har 2 forskjellige stekenivåer.
-  **Elektronisk kontroll:** Gjør det mulig å kontrollere temperaturen i ovnen med en presisjon på 2-3 °C. Dette gjør det mulig å steke mat som er svært følsom for temperaturendringer, slik som kaker, soufflé, pudding.
-  **Vapor Clean:** En enkel rengjøringsfunksjon som bruker damp til å løse opp avleiringer i ovnkammeret.
-  ...
-  **Spesifikk stekefunksjon** for AIRFRY varmluftsfrityrkoker. Ideell for å gjenskape tradisjonell frityrsteiking i ovn, men med færre kalorier og mindre fett. Gjør det mulig å tilberede retter raskt og enkelt, som for eksempel pommes frites, grønnsaker og fisk, med perfekt bruning og sprøhet.

