

# SO4902M1P



<b>Kategoria</b>	Pienikokoinen 45 cm
<b>Tuoteperhe</b>	Uuni
<b>Teho</b>	Sähköinen
<b>Lämpöelementti</b>	Elektroninen
<b>Valmistusmenetelmä</b>	Yhdistelmämikroaaltouuni
<b>Galileo platform</b>	Micro combi
<b>Puhdistusjärjestelmä</b>	Höyrypuhdistus
<b>EAN-koodi</b>	8017709306212



## Estetiikka

<b>Estetiikka</b>	Victoria	<b>Painatustyyppi</b>	Symbolit
<b>Väri</b>	Kermanvärinen	<b>Ovi</b>	Mukana paneeli
<b>Design</b>	Pyöristetty	<b>Kahva</b>	Victoria
<b>Materiaali</b>	Maalattua terästä	<b>Kahvan väri</b>	Ruostumaton teräs
<b>Lasin tyyppi</b>	Clear1	<b>Logo</b>	Lisätty
<b>Väripainatus</b>	Musta		







## Säätimet

<b>Näytön nimi</b>	EvoScreen	<b>Säätimien lukumäärä</b>	2
<b>Näyttöteknologia</b>	LCD	<b>Säätimet</b>	Victoria
<b>Säätimien asetus</b>	Säätimet	<b>Säätimien väri</b>	Ruostumaton teräs





## Ohjelmat/toiminnot

<b>Keitto-ohjelmien lukumäärä</b>	11
<b>Automaattiset ohjelmat</b>	20







## Perinteeset paistotoiminnot

 Staattinen	 Puhallinavusteinen	 Puhallin
 Eco	 Suuri grilli	 Runko
 Pizza		

## Mikroaalto toiminnot

 Mikroaalto	 Mikro + alalämpö + ylälämpö + puhallin	 Mikroaalto + pyöreä lämpöelementti + puhallin
 Mikroaalto + grilli		

## Muut toiminnot

 Ajastettu sulatus	 Kohotus	 Paisto kiven päällä
 BBQ	 Ilmafriteeraus	 Pyhäasetus

## Puhdistustoiminnot

 Vapor Clean
--

## Vaihtoehdot



<b>Ajastimen vaihtoehdot</b>	Ajastettu aloitus ja keitto-ohjelman automaattinen pysäytys	<b>Muut vaihtoehdot</b>	Lämpimänäpitämis-toiminto, Eco light, Sävyt, Kirkkaus
<b>Minuuttiajastin</b>	Kyllä	<b>Esittelytila</b>	Kyllä
<b>Säätimet/lapsilukko</b>	Kyllä	<b>Nopea esilämmitys</b>	Kyllä

## Tekniset ominaisuudet



<b>Vähimmäislämpötila</b>	30 °C	<b>Luukku</b>	Jäähdytettävä luukku
<b>Enimmäislämpötila</b>	250 °C	<b>Luukun lasien määrä</b>	3
<b>Hyllyjen määrä</b>	2	<b>Mikroaaltouuni pysähtyy, kun luukku avataan</b>	Kyllä
<b>Hyllyjen tyyppi</b>	Metalliliteet	<b>Soft close-saranat</b>	Kyllä
<b>Kallistettava grilli</b>	Kyllä	<b>Soft Open -avaus</b>	Kyllä
<b>Valojen määrä</b>	2	<b>Turvatermostaatti</b>	Kyllä
<b>Valon tyyppi</b>	Halogeeni		
<b>Valon tehokkuus</b>	40 W		

Valo kun ovi on auki	Kyllä	Hormi	Asennettu
Alalämmön elementin teho	1000 W	Jäähdytysjärjestelmä	Tangentiaalinen
Grilli-vastus - tehokkuus	1750 W	Jäähdytyskanava	Yksi
Pyöreä lämmityselementti - tehokkuus	1400 W	Uunin nettosisämitat (k x l x s)	211x462x401 mm
Lämmitys keskeytetään kun ovi avataan	Kyllä	Lämpötilan säädin	Elektroninen
Oven avauksen tyyppi	Normaali avaus	Uunin sisämateriaali	Ever Clean -emali
		Luukun mikroaaltosuojaus	Kyllä

## Suorituskyky/energiamerkintä



Uunin nettotilavuus	40 l	Mikroaaltoteho	800 W
Uunien määrä	1		

## Vakiovarusteet

Ritilä, takapysäytys	1	Lasivuoka	1
Paikka uunipellille	1		

## Sähköliitännä

Virta	220-240 V	Virta (Hz)	50 Hz
Sähköliitännäteho (W)	3100 W	Johdon pituus	115 cm

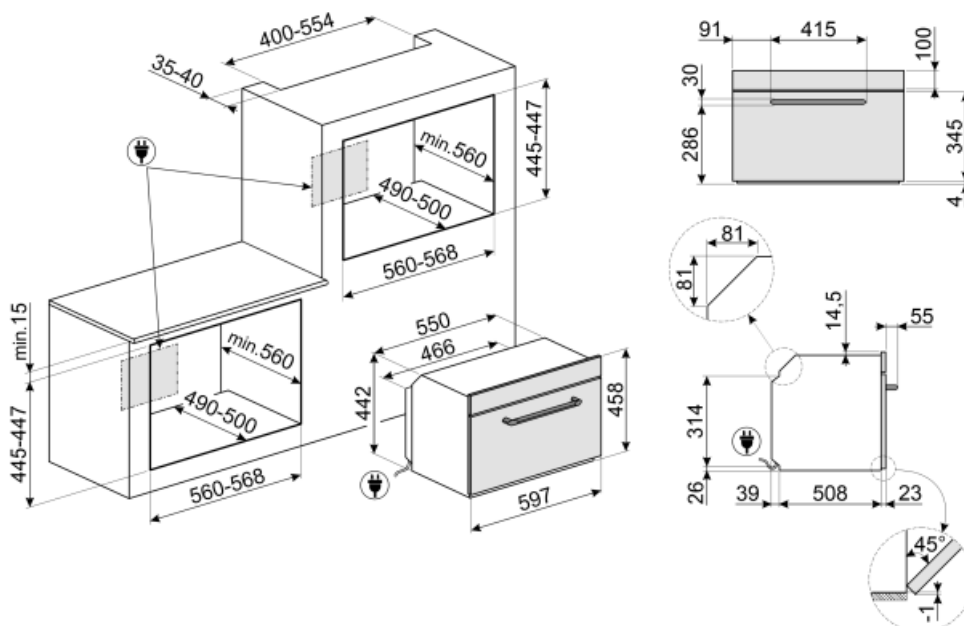

## Not included accessories

### AIRFRY

Air fryer rack AIRFRY . Ideal for recreating traditional frying in the oven, but with fewer calories and less fat. It allows you to cook quickly and simply dishes such as French fries, fried vegetables and fish, ensuring perfect browning and crispiness.



### ET50

Emaloitu pelti, 50 mm syvä



### ET20

Emaloitu pelti, 20 mm syvä



### STONE

Suorakulmainen paistokivi lhanteellinen pizzojen paistoon siten, että saadaan sama tulos kuin perinteisellä puu-uunilla. Voidaan käyttää myös leivän, focaccian ja muiden, kuten piirakoiden, torttujen tai keksien valmistukseen Mitat P42 x K1,8 x S37,5 cm.



### GTP2

Partially extractable telescopic guides (1 level), suitable for traditional ovens. Made in stainless steel, they guarantee stability and facilitate the smooth extraction of the trays.



### GTT2

Totally extractable telescopic guides (1 level), suitable for traditional ovens. Made in stainless steel, they guarantee stability and facilitate the smooth extraction of the trays.



### BBQ

Double sided plate BBQ. Suitable for recreating succulent and crispy dishes in the oven with the typical taste of grilled cooking. The ribbed side is particularly suitable for meats and cheeses. The smooth side for fish, seafood and vegetables.

































### PALPZ

Pizzalapio, jossa taitettava kahva leveys: 315 mm pituus: 325 mm



## Symbols glossary (TT)

-  Lapsilukko: jotkin mallit on varustettu laitteella, joka lukitsee ohjelman/jakson, jottei sitä voitaisi muuttaa vahingossa.
-  Ilmajäähdytysjärjestelmä: pinnan turvallisten lämpötilojen takaamiseksi.
-  Kolminkertaiset lasiovet: Lasiovien lukumäärä.
-  Sähkö
-  Puhallinavusteinen: Voimakas ja tasainen perinteinen kypsennys, soveltuu monimutkaisillekin resepteille. Puhallin on aktiivinen, ja lämpö tulee samanaikaisesti alhaalta ja ylhäältä. Tuuletettu kypsennys takaa nopeamman ja tasaisemman tuloksen, jolloin ruoan tuoksut tulevat ulos ja kosteus jää sisälle. Ihanteellinen uunipastan, keksien, paistien ja hedelmätorttujen paistoon.
-  Alusta: lämpöä tulee vain tilan alaosasta. Puhallin ei ole päällä. Ihanteellinen makeille ja suolaisille piirakoille, hedelmätortuille ja pizzoille. Suunniteltu täydentämään ja kypsennys ja tekemään ruoasta rapeampaa Tämä kaasu-uunien symboli osoittaa kaasupoltinta.
-  Yhdistelmämikroaaltouuni: Tämä uuni mahdollista kahden eri kypsennystavan yhdistämisen (perinteinen mikroaalloilla). Yhdistelmäuunit lisäävät ruoanlaittomahdollisuuksia ja tarjoavat lisäksi maksimaalista kodinkoneiden joustavuutta.
-  Aikaperusteinen sulatus: Manuaalinen sulatustoiminto. Toiminto lakkaa asetetun keston päätyttyä.
-  Automaattinen valon kytkeminen pois päältä: Energian säästämiseksi valaistus kytkeytyy automaattisesti pois päältä, kun on kulunut minuutti kypsennyksen alkamisesta. Toiminto voidaan ottaa pois päältä asetusvalikosta. Tässä tapauksessa valo palaa koko kypsennyksen ajan.
-  Ever Clean -emali: Ever Clean -emali laitetaan sähköstaattisesti kulmasta kulmaan ja reunasta reunaan, ja sillä estetään halkeamat tai säröt ajan kuluessa. Se on erityinen pyrolyyttimen emali, joka kestää happoja. Lisäksi se on miellyttävän kirkas ja edesauttaa uunin seinämien puhtautta vähäisen huokoisuutensa ansiosta. Se paistetaan yli 850 °C:ssa ja polymerisoidaan hitaasti tieteellisesti määritetyllä nopeudella tasaisen syvyyden ja lujuuden takaamiseksi. Ever Clean -emali luo virheettömän pinnoitteen sekä uunin sisäpuolelle että pelteihin ja tekee uunin pintojen kunnossapidosta erittäin helppoa ajan kuluessa, sillä se vähentää kypsennyksen aikana syntyvän rasvan tarttumista
-  Staattinen: Perinteinen kypsennys, joka soveltuu yhden ruokalajin valmistukseen kerrallaan. Puhallin ei ole päällä, ja lämpö tulee samanaikaisesti alhaalta ja ylhäältä. Staattinen kypsennys on hitaampaa ja herkempää, ja se soveltuu ihantellisesti, kun ruoan halutaan olevan kypsää ja kuivaa myös sisäpuolelta. Ihanteellinen kaiken tyyppisten paistien, rasvaisten lihojen, leivän ja täytettyjen kakkujen valmistukseen.
-  Kiertoilma: täydellinen toiminto kaikenlaisten ruokien kypsentämiseen varoen. Lämpö tulee uunin takaosasta, ja se jaetaan nopeasti ja tasaisesti. Puhallin on päällä. Se on lisäksi ihanteellinen monilla eri tasoilla kypsentämistä varten ilman, että hajut ja maut sekoittuvat.

-  **ECO:** alhaisen energiankulutuksen ruoanlaitto toiminto, joka soveltuu erityisesti kypsennykseen yksittäisellä tasolla ja alhaisella energiankulutuksella. Suositellaan kaikenlaiselle ruoalle, poikkeuksena ruoat, jotka voivat saada aikaan paljon kosteutta (esimerkiksi kasvikset). Maksimaalisen energiansäästön ja ajan vähentämisen aikaansaamiseksi suosituksena on laittaa ruoka uuniin ilman, että kypsennystilaa esilämmitettäisiin.
-  **Mikroaalto:** Mikroaallot tunkeutuvat ruokaan suoraan ja mahdollistavat erittäin nopean kypsennyksen ja huomattavat energiasäästöt. Soveltuvat kypsennykseen ilman rasvaa sekä ruoan sulattamiseen ja lämmittämiseen ilman, että alkuperäinen ulkomuoto ja maku muuttuisivat. Mikroaaltotoiminto voidaan yhdistää myös perinteisiin toimintoihin, mistä syntyy etuja. Ihanteellinen kaikenlaisille ruoille.
-  **Mikroaalto + grilliosa:** Grillin käyttö saa ruoan pinnan ruskistumaan täydellisesti. Mikroaaltojen vaikutus mahdollistaa ruoan sisäosan kypsennyksen lyhyessä ajassa.
-  **Pizzatoiminto:** Erityinen toiminto pizzan paistamiseksi pannussa. Toiminnolla paistetaan pizza, joka on pehmeä sisältä ja rapea ulkopuolelta ja jonka täyte on täydellisesti kypsennetty, ei kuiva eikä palanut.
-  **KEEP\_WARM\_72dpi**
-  **40 °C:n ilma** tarjoaa täydellisen ympäristön hiivataikinoiden nostatukseen. Riittää, että valitset toiminnon ja asetat taikinan sisälle määrättyksi ajaksi.
-  **SAPATTI:** tämän toiminnon avulla voit valmistaa ruokaa ottaen huomioon juutalaisten lepopäiväsäännöt.
-  **Soft close:** kaikki mallit on varustettu edistyneellä oven sulkemisen pehennystoiminnolla, jonka ansiosta laite sulkeutuu pehmeästi ja hiljaisesti.
-  **Kalteva grilli:** kalteva grilli voidaan irrottaa helposti vastuksen liikuttamiseksi ja laitteen katon puhdistamiseksi yhdessä helpossa vaiheessa.
-  **Grilli:** Erittäin voimakas lämpö, joka tulee ainoastaan ylhäältä kaksoislämmitysvastuksesta. Puhallin ei ole päällä. Tarjoaa erinomaiset grillaus- ja gratinointitulokset. Kypsennyksen lopussa käytettynä tarjoaa yhtenäisen ruskistuksen ruoille.
-  **Kypsennys käyttämällä samanaikaisesti** lämmityselementtiä yhdessä tuulettimen ja mikroaaltojen käytön aikana.
-  **Tuuletin yhdistettynä** perinteiseen ruoanlaittoon, jossa lämpö syntyy ylä- ja alapuolelta, tarjoaa tasaista kuumuutta. Mikroaaltotoiminnon lisäys tarjoaa samat kypsennystulokset lyhyemmässä ajassa.
-  **Kompaktit laitteet,** joiden korkeus 45 cm - täydellinen ratkaisu matalien keittiösarjojen toiminnallisiin tarpeisiin. Saatavilla eri tyyppeinä ja eri tyyleinä.
-  **Sivuvälöt:** Kaksi vastakkaista sivuvälöä lisäävät näkyvyyttä uunin sisällä.
-  **Nopea esilämmitys:** kypsennystä edeltää esilämmitysvaihe, jonka aikana kypsennysosasto kykenee saavuttamaan asetetun lämpötilan. Tämä vaihtoehto vähentää aikaa 50 %.
-  **Uunissa on 2 eri kypsennystasoa.**
-  **Elektroninen ohjaus:** Jotta uunin sisäinen lämpötila pysyisi välillä 2–3 °C. Näin voidaan kypsennää ruokaa, joka on erittäin herkkää lämpötilan vaihteluille, kuten kakut, kohokkaat ja vanukkaat.
-  **Höyrypuhdistus:** yksinkertainen puhdistustoiminto, jossa uunin kerrostumat poistetaan höyryllä.



Tilavuus kertoo, minkä verran uunissa on käytettävänä tilaa litroissa.



...



Kaksipuolisen BBQ-lautasen oma paistotoiminto. Soveltuu herkullisten ja rapeiden ruokien valmistukseen uunilla siten, että tyyppillinen grillauksen maku säilyy. Uurrettu puoli soveltuu erityisen hyvin lihalle ja juustolle; sileä puoli sopii kalalle, äyriäisille ja vihanneksille.



AIRFRY-Ilmafriteeraustelineen oma paistotoiminto. Ihanteellinen perinteiseen uunissa friteeraukseen, mutta vähemmällä kalori- ja rasvamäärällä. Sen ansiosta voit paistaa nopeasti ja helposti esimerkiksi ranskalaisia perunoita, friteerattuja kasviksia ja kalaa, ja täydellinen ruskistus ja rapeus säilyvät.



Erityinen kypsennystoiminto suorakulmaiselle paistokivelle PPR2 Mitat soveltuvat ihanteellisesti pizzojen paistoon siten, että saadaan sama tulos kuin perinteisellä puu-uunilla. Voidaan käyttää myös leivän, focaccian ja muiden, kuten paistosten, piirakoiden ja pikkuleipien leivontaan