

SO4902M1P

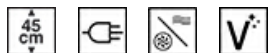

Kategória	45 cm
Rad výrobkov	Rúra
Elektrické napájanie	Elektrický
Zdroj tepla	ELEKTRINA
Spôsob varenia	Kombinovaná mikrovlnná rúra
Platforma Galileo	Mikrovlnná kombinovaná
Čistiaci systém	Čistenie parou
Kód EAN	8017709306212



Estetica

Estetica	Victoria	Dvierka	S panelom
Farba	Krémová	Rukoväť	Victoria
Design	Rounded	Farba rukoväti	Efekt ocele
Materiál	Maľovaný materiál	Logo	Applied
Typ skla	Jasný	Regulačné kolieska	Victoria
Serigraphy colour	Black	Farba ovládačov	Efekt ocele
Serigraphy type	Symbols		

Ovládače

			
Názov displeja	EvoScreen	Nastavenie ovládačov	Regulačné kolieska
Technológia displeja	LCD	Počet ovládačov	2

Programy/funkcie

Počet funkcií varenia	11
Prispôsobiteľné recepty	No

Funkcie tradičného varenia

Statická	S ventilátorom	Kruhové výhrevné teleso
Eco	Veľký gril	Základňa
Pizza		

Funkcie mikrovlnnej rúry

Mikrovlnné rúry	S ventilátorom	Kruhové výhrevné teleso
Mikrovlny + gril		

Ďalšie funkcie

Rozmrazovanie podľa času	Kysnutie	Varenie na kameni
BBQ	Teplovzdušná	Sabat

Funkcie čistenia

Čistenie parou

Možnosti



Možnosti časového nastavenia

Kuchynský časovač
Časovač

Uzamknutie ovládačov/detská poistka

Varenie s oneskoreným spustením a automatickým ukončením

Áno

1

Áno

Ďalšie možnosti

Výkladná demo verzia
Rýchly predohrev

Keep warm, Osvetlenie Eco, Jas, Tóny

Áno

Áno

Technické údaje



Capacity (Lt)	40 l
Vnútorý priestor	QS-Galileo
Minimálna teplota	25 °C
Maximálna teplota	250 °C
Počet políc	2
Počet svetiel	2
Typ osvetlenia	Halogén
Svetelný výkon	40 W

Typ otvárania dvierok	Štandardné otváranie
Dvierka	Teplu odolné dvierka
Celkový počet skiel dvierok	3
Mikrovlnná rúra sa zastaví, keď sa otvorí dvierka	Áno
Pánty Soft Close	Áno
Soft Open	Áno

Svetlo, keď sú otvorené dverka	Áno	Dymovod	Pevný
Spodné výhrevné teleso výkon	1000 W	Chladiaci systém Cooling duct	Tangenciálny Single
Výhrevné teleso grilu – výkon	1750 W	Rozmery užitočného vnútorného priestoru (VxŠxH)	211x462x401 mm
Kruhové výhrevné teleso – výkon	1400 W	Ovládanie teploty	Elektronický
Vyhrievanie je pozastavené, keď sú otvorené dverka	Áno	Materiál vnútorného priestoru	Smalt Ever Clean
		Ochrana obrazovky mikrovlnnej rúry	Áno

Energetický štítok



Čistý objem vnútorného priestoru	40 l	Účinný výkon mikrovln	800 W
Počet vnútorných priestorov	1		

Vrátane príslušenstva

Regál so spätnou zarážkou (konkávna)	1	Sklenený plech	1
Mriežka vložky	1		

Elektrické pripojenie

Napätie	220-240 V	Menovitý výkon	3300 W
Zátka	Nie	Frekvencia (Hz)	50 Hz
Prúd	15 A	Dĺžka napájacieho kábla	150 cm

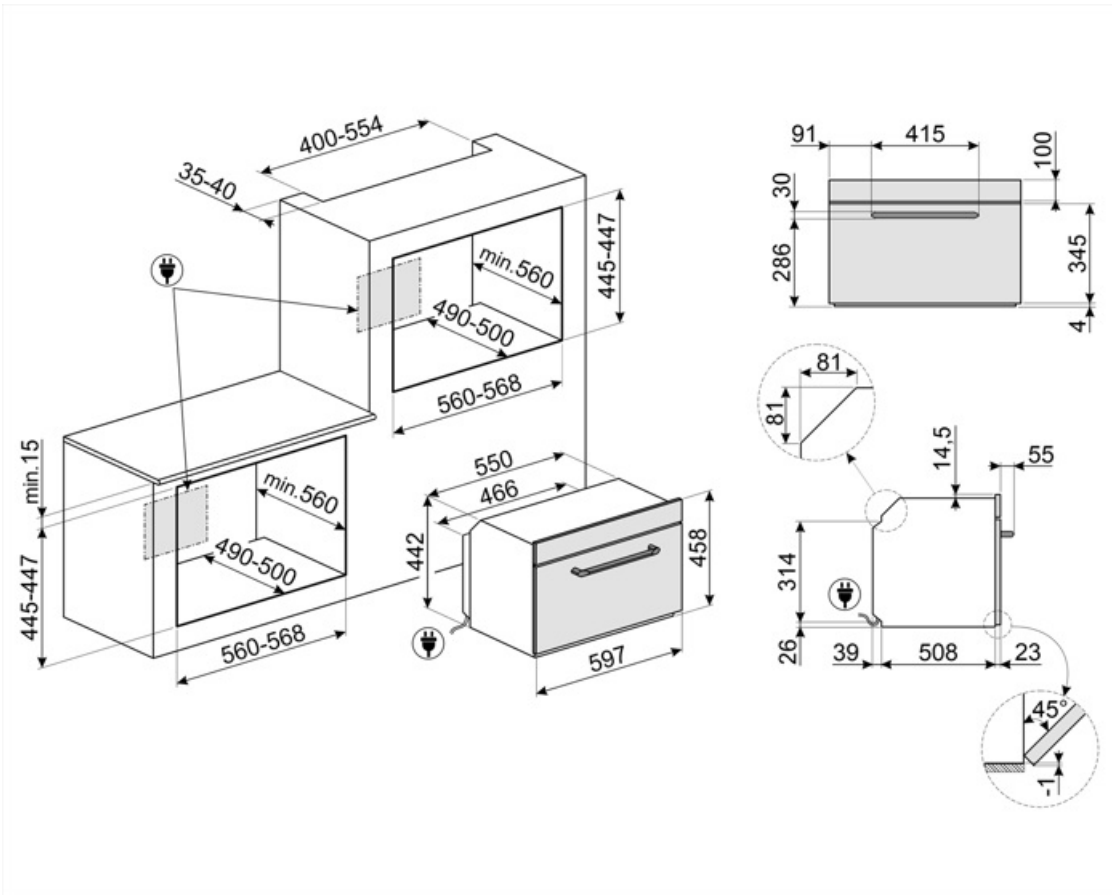

Compatible Accessories

AIRFRY

Rošt do teplovzdušnej fritézy AIRFRY. Ideálny ako náhrada tradičného pečenia v rúre, ale s menším množstvom kalórií a tuku. Vďaka nemu môžete variť rýchle a jednoduché jedlá ako hranolčky, pečenú zeleninu a ryby, ktoré budú dozlatista upečené a chrumkavé.



BBQ

Obojstranná platňa na BBQ. Vhodné na prípravu šťavnatých a chrumkavých jedál v rúre s typickou chuťou grilovania. Rebrovaná strana je obzvlášť vhodná pre mäso a syry. Hladká strana sa hodí pre ryby, morské plody a zeleninu.



ET50

Smaltovaný plech vhodný pre rúry 45 cm a 60 cm. Hĺbka 50 mm. Ideálny na varenie a pečenie mäsa a rýb v omáčke. Tiež vhodný na experimentovanie s ľahšími a chrumkavými jedlami



GTT2

Úplne vyberateľné výsuvné vodiace lišty (1 úroveň) vhodné pre tradičné rúry. Sú vyrobené z nehrdzavejúcej ocele, zaručujú stabilitu a umožňujú hladké vyberanie plechov.



STONE

Obdĺžnikový žiaruvzdorný kameň ideálny na pečenie pizze s rovnakým výsledkom ako v klasickej peci na drevo. Dá sa používať aj na pečenie chleba, focacce a ďalších receptov, ako sú koláče, tortové korpusy alebo sušienky. Rozmery: D 42 x V 1,8 x H 37,5 cm.



AIRFRY2

Misa do teplovzdušnej fritézy. Ideálny ako náhrada tradičného pečenia v rúre, ale s menším množstvom kalórií a tuku. Vďaka nemu môžete variť rýchle a jednoduché jedlá ako hranolčky, pečenú zeleninu a ryby, ktoré budú dozlatista upečené a chrumkavé.



ET20

Smaltovaný plech vhodný pre rúry 45 cm a 60 cm. Hĺbka 20 mm. Ideálny na chutné a sladké pečenie každého druhu.



GTP2

Čiastočne vyberateľné výsuvné vodiace lišty (1 úroveň) vhodné pre tradičné rúry. Sú vyrobené z nehrdzavejúcej ocele, zaručujú stabilitu a umožňujú hladké vyberanie plechov.



PALPZ

Lopata na pizzu so sklopnou rúčkou. Rozmery D 31,5 x V 32,5 cm. Jednoduché a pohodlné používanie a skladovanie. Ideálna na profesionálne servírovanie pizze, chleba a chutných zákuskov bezpečným a profesionálnym spôsobom.





































STONE2

Obdĺžnikový kameň na pizzu s rúčkami, vhodný pre rúry so šírkou 45 cm a 60 cm. Rozmery Š 42 x V 1,8 x H 37,5 cm. Ideálny na pečenie pizze s rovnakými výsledkami ako pri klasickej peci na drevo. Dá sa používať aj na pečenie chleba, focacce a ďalších receptov, ako sú koláče, tortové korpusy alebo sušienky



Symbols glossary

- | | |
|--|--|
|  <p>Funkcia varenia určená pre obojstrannú platňu na BBQ. Vhodné na prípravu šľavnatých a chrumkavých jedál v rúre s typickou chuťou grilovania. Rebrovaná strana je obzvlášť vhodná pre mäso a syry; hladká strana sa hodí pre ryby, morské plody a zeleninu.</p> |  <p>Detská poistka: niektoré modely sú vybavené zariadením na zablokovanie programu/cyklu, aby sa nedal nechtiac zmeniť.</p> |
|  <p>Kombinované mikrovlny: Táto rúra umožňuje kombinovať dva rôzne spôsoby varenia (tradičné a mikrovlnné). Kombinované rúry zvyšujú možnosti pri varení, a zároveň poskytujú maximálnu flexibilitu domácich spotrebičov.</p> |  <p>Systém chladenia vzduchu: na zaručenie bezpečných povrchových teplôt.</p> |
|  <p>Rozmrazovanie podľa času: Funkcia manuálne rozmrazovanie. Po uplynutí nastaveného času sa funkcia zastaví.</p> |  <p>Nový displej s obrazovkou EVO vylepšuje nová, optimalizovaná farebná grafika: Funkcie a parametre extrémne jednoducho pomocou 5 dotykových tlačidiel.</p> |
|  <p>Trojité glazované dvierka: Počet glazovaných dvierok.</p> |  <p>Automatické vypnutie osvetlenia: V záujme vyššej úspory energie sa osvetlenie automaticky vypne po jednej minúte od začiatku varenia. Funkcia sa dá deaktivovať v ponuke nastavení. V takom prípade bude osvetlenie zapnuté po celý čas varenia.</p> |
|  <p>Elektrický</p> |  <p>Smalt Ever Clean: Smalt Ever Clean sa nanáša elektrostaticky do všetkých rohov a okrajov, aby sa predišlo praskaniu v čase. Vďaka špeciálnemu pyrolytickému smaltu, odolnému voči kyselinám, príjemne svetlému a nízko poréznemu, sa dosahuje lepšie čistenie stien rúry. Zohrieva sa na 850 °C a pomaly polymerizuje vedecky stanovenou rýchlosťou, aby sa zaručila rovnomerná hĺbka a sila smalt Ever Clean predstavuje bezchybnú povrchovú vrstvu tak vo vnútornom priestore rúry, ako aj na plechoch, vďaka čomu sa povrchy rúry dlhodobo veľmi ľahko udržiavajú, keďže to znižuje lepenie tuku počas pečenia</p> |
|  <p>S ventilátorom: Intenzívne a rovnomerné tradičné varenie, vhodné aj pre zložité recepty. Ventilátor je aktivovaný a teplo prichádza súčasne zdola aj zhora. Varenie s vetraním zaručuje rýchlejší a rovnomernejší výsledok, pričom jedlo je zvonka voňavé a zvnútra šľavnaté. Ideálne pre zapekané cestoviny, sušienky, pečené mäso a torty.</p> |  <p>Statické: Tradičné varenie vhodné na prípravu pokrmov po jednom. Ventilátor nie je aktivovaný a teplo prichádza súčasne zvrchu aj zospodu. Statické varenie je pomalšie a chutnejšie, ideálne na dobre uvarené a suché jedla, aj vo vnútri. Ideálne na pečenie všetkých druhov mäsa, masného mäsa, chleba, plnených koláčov.</p> |
|  <p>Základňa: teplo vychádza iba zo spodnej časti vnútorného priestoru. Ventilátor nie je aktivovaný. Ideálny pre sladké a chutné koláče, torty a pizzu. Určené na dokončenie prípravy, ak chcete, aby bolo jedlo chrumkavejšie Tento symbol v plynových rúrach označuje plynový horák.</p> |  <p>Kruhové výhrevné teleso: ideálna funkcia na chutnejšiu prípravu všetkých druhov pokrmov. Teplo prichádza zo zadnej časti rúry a rýchlo a rovnomerne sa rozvádza Ventilátor je aktivovaný. Tiež sa dobre hodí na varenie na viacerých úrovniach bez miešania vôní a chutí.</p> |

-  **ECO:** varenie s nízkou spotrebu energie: táto funkcia je obzvlášť vhodná na varenie na jednej polici s nízkou spotrebu energie. Odporúča sa pre všetky druhy potravín okrem tých, pri varení ktorých vzniká veľa vlhkosti (napr. zelenina). V záujme dosiahnutia čo najvyššej úspory energie a zníženého času odporúčame, aby ste potraviny vkladali do rúry bez predohrevu varného priestoru
-  **Mikrovlny:** Mikrovlny prenikajú priamo do potravín a umožňujú veľmi rýchle varenie s výraznou úsporou energie. Vhodné na varenie bez tuku, aj na rozmrazovanie a ohrievanie potravín bez toho, aby sa zmenil ich pôvodný vzhľad a vôňa. Funkcia mikrovlnnej rúry sa dá tiež skombinovať s konvenčnými funkciami so všetkými príslušnými výhodami. Ideálne pre všetky druhy potravín.
-  **Mikrovlnná rúra + výhrevné teleso grilu:** Pri používaní grilu sa dosahuje dokonale zlatistý povrch potravín. Vďaka pôsobeniu mikrovln sa zase veľmi rýchlo uvarí vnútorná časť potravín.
-  **Funkcia pizza:** Špeciálna funkcia na pečenie pizze na panvici. Umožňuje upiecť pizzu, ktorá je mäkká vo vnútri a chrumkavá zvonka, s dokonale prepečenými prísadami, ktoré nie sú suché ani spálené.
-  **KEEP_WARM_72dpi**
-  **Vzduch pri 40 °C** poskytuje dokonalé prostredie na kysnutie cesta. Jednoducho zvolte funkciu a vložte cesto do vnútorného priestoru na stanovený čas
-  **SABAT:** funkcia umožňujúca pripravovať jedlá v súlade s dňom odpočinku v judaizme.
-  **Soft close:** všetky modely sú vybavené pokročilou funkciou hladkého zatvárania dverok, vďaka ktorej sa zariadenie zatvára hladko a nehlukne.
-  **Sklopný gril:** dá sa ľahko odpojiť, vybrať výhrevné teleso a jednoducho vyčistiť strop zariadenia.
-  **Kapacita určuje využiteľný objem vo vnútornom priestore rúry v litroch.**
-  **Gril:** Veľmi intenzívne teplo vychádzajúce iba sponad dvojitého výhrevného telesa. Ventilátor nie je aktivovaný. Poskytuje vynikajúce výsledky pri grilovaní a zapekaní. Používa sa na konci varenia, jedlo je rovnomerne upečené dozlatista.
-  **Varenie so súčasným používaním výhrevného telesa v kombinácii s ventilátorom a prívodom mikrovln.**
-  **Ventilátor v kombinácii s tradičným varením,** pričom teplo prichádza zvrchu aj zospodu, poskytuje rovnomerné teplo. Vďaka pridanej funkcii mikrovlnnej rúry sa dosiahnu rovnaké výsledky varenia za kratší čas.
-  **Kompaktné spotrebiče s výškou 45 cm –** dokonalé riešenie na splnenie funkčných požiadaviek kuchynských súprav s malou výškou. Dostupný v niekoľkých typoch a v rôznych štýloch.
-  **Bočné svetlá:** Dve bočné svetlá oproti sebe výrazne zvyšujú viditeľnosť v rúre.
-  **Rýchly predohrev:** vareniu predchádza fáza predohrevu, v ktorej varná priehradka dosiahne nastavenú teplotu. Táto možnosť zníži čas až o 50 %.
-  **Vnútorný priestor rúry má 2 rôzne úrovne varenia.**
-  **Elektronické riadenie:** Umožňuje udržiavať teplotu v rúre s presnosťou na 2-3 °C. Vďaka tomu je možné variť pokrmy, ktoré sú citlivé na zmeny teploty, ako torty, nákypy a pudinky.
-  **Čistenie parou:** jednoduchá funkcia čistenia využívajúca paru na uvoľnenie zvyškov vo vnútornom priestore rúry.
-  **Kapacita určuje využiteľný objem vo vnútornom priestore rúry v litroch.**



Špeciálna varná funkcia pre teplovzdušný regál AIRFRY. Ideálny ako náhrada tradičného pečenia v rúre, ale s menším množstvom kalórií a tuku. Vďaka nemu môžete variť rýchle a jednoduché jedlá ako hranolčeky, pečenú zeleninu a ryby, ktoré budú dozlatista upečené a chrumkavé.



Špeciálna varná funkcia pre obdĺžnikový žiaruvzdorný kameň PPR2. Rozmery ideálne na pečenie pizze s rovnakými výsledkami ako pri klasickej peci na drevo. Dá sa používať aj na pečenie chleba, focacce a ďalších receptov, ako sú koláče, tortové korpusy alebo sušienky.