

SO4902M1P



Kategori	45cm
Ürün Ailesi	Fırın
Güç kaynağı	Elektrik
Isı kaynağı	ELEKTRİK
Piştirme metodu	Kombi Mikrodalga
Buhar teknolojisi	Mikro kombi
Temizleme sistemi	Buhar Temizliği
EAN kodu	8017709306212



Estetik

Estetik	Victoria	Kapı	Panel ile
Renk	Krem	Kulp	Victoria
Design	Rounded	Kulp Rengi	Çelik efekti
Malzeme	Boyalı malzeme	Logo	Applied
Cam tipi	Clear	Kontrol düğmeleri	Victoria
Serigraphy colour	Black	Kumandaların rengi	Çelik efekti
Serigraphy type	Symbols		







Kumandalar

			
Ekran adı	EvoScreen	Kontrol ayarı	Düğmeler
Görüntü teknolojisi	LCD	Kumanda sayısı	2





Programlar / Fonksiyonlar

Piştirme fonksiyonu sayısı	11
Özelleştirilebilir tarifler	No





Geleneksel pişirme fonksiyonları

 Statik	 Fan destekli	 Dairesel
 Eco	 Büyük ızgara	 Temel
 Pizza		

Mikrodalga fonksiyonları

 Mikrodalga fırınlar	 Fan destekli	 Dairesel
 Mikrodalga + ızgara		

Diğer fonksiyonlar

 Zamana göre buz çözme	 Mayalama	 Pişirme taşı
 Barbekü	 Air-Fry	 Şabat

Temizleme fonksiyonları

 Buhar Temizliği
--

Seçenekler



Zaman ayarlama seçenekleri	Gecikmeli başlatma ve otomatik pişirme sonu	Diğer seçenekler	Sıcak tutma, Eko ışık, Parlaklık, Tonlar
Dakika sayacı	Evet	Showroom demo seçeneği	Evet
Timer	1	Hızlı ön ısıtma	Evet
Kontrol Kilidi / Çocuk Güvenlik	Evet		

Teknik özellikler



Capacity (Lt)	<50 l	Kapı açma tipi	Standart açılma
Boşluk	QS-Galileo	Kapı	Temperli kapı
Minimum Sıcaklık	25 °C	Kapı camlarının toplam sayısı	3
Maksimum sıcaklık	250 °C	Kapı açıldığında mikrodalga durur	Evet
Raf sayısı	2	Yavaş Kapanan menteşeler	Evet
Lamba sayısı	2	Yumuşak Açma	Evet
Lamba tipi	Halojen	Baca	Sabit
Lamba gücü	40 W	Soğutma sistemi	Teğetsel
Kapı açıldığında yanar	Evet	Cooling duct	Single
Alt ısıtma elemanı gücü	1000 W		
Izgara elemanı - gücü	1750 W		

Dairesel ısıtma elemanı 1400 W
- Güç
Kapı açıldığında ısıtma Evet
beklemede

Kullanılabilir boşluk alanı ebatları (YxGxD) 211x462x401 mm
Sıcaklık kontrolü Elektronik
Boşluk malzemesi Ever clean Emaye
Mikrodalga ekran koruması Evet

Performans / Enerji Etiketleri



Boşluğun net hacmi 40 l
Boşluk sayısı 1

Mikrodalga efektif güç 800 W

Tedarike Dahil Aksesuarlar

Geri durdurmalı raf 1
(mikrodalgalar)
Yerleştirilecek ızgara 1

Cam tepsi 1

Elektrik Bağlantısı

Voltaj 220-240 V
Fiş Hayır
Akım 15 A

Nominal güç 3300 W
Frekans (Hz) 50 Hz
Güç kaynağı kablo uzunluğu 150 cm

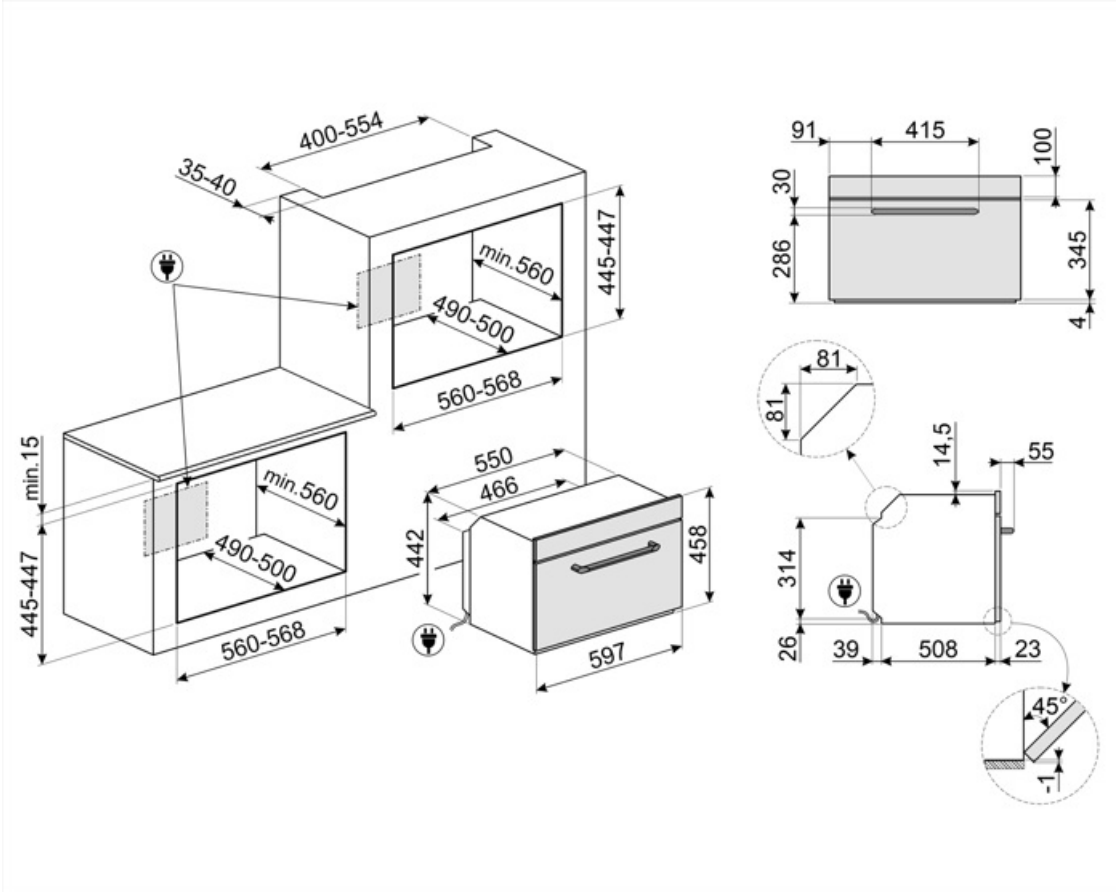

Compatible Accessories

AIRFRY

Air fryer rack AIRFRY. Ideal for recreating traditional frying in the oven, but with fewer calories and less fat. It allows you to cook quickly and simply dishes such as French fries, fried vegetables and fish, ensuring perfect browning and crispiness.



BBQ

Double sided plate BBQ. Suitable for recreating succulent and crispy dishes in the oven with the typical taste of grilled cooking. The ribbed side is particularly suitable for meats and cheeses. The smooth side for fish, seafood and vegetables.



ET50

Emaye tepsi, 50 mm derinliğinde



GTT2

Totally extractable telescopic guides (1 level), suitable for traditional ovens. Made in stainless steel, they guarantee stability and facilitate the smooth extraction of the trays.



STONE

Dikdörtgen ateşe dayanıklı taş, tipik bir odun fırını ile aynı sonuçlara sahip pizza pişirmek için idealdir. Ayrıca ekmek, pide ve kek, turta veya bisküvi gibi diğer tarifleri pişirmek için de kullanılabilir. Ebatlar: G42 x Y1,8 x D37,5 cm.



AIRFRY2

Air fryer tepsi. Fırında geleneksel kızartma yapmak için idealdir, ancak daha az kalori ve daha az yağ ile. Patates kızartması, kızarmış sebze ve balık gibi yemekleri hızlı ve basit bir şekilde pişirmenizi sağlayarak mükemmel kızarma ve gevreklik sağlar.



ET20

Emaye tepsi, 20 mm derinliğinde



GTP2

Partially extractable telescopic guides (1 level), suitable for traditional ovens. Made in stainless steel, they guarantee stability and facilitate the smooth extraction of the trays.



PALPZ

Katlanabilir sap genişliğine sahip pizza küreği: 315 mm uzunluk: 325 mm





































STONE2

Tutamakları olmayan dikdörtgen pizza taşı, 45cm ve 60cm genişlikteki fırınlar için uygundur. Ebatlar G42 x Y1,8 x D37,5cm. Tipik bir odun fırınıyla aynı sonuçlara sahip pizzalar pişirmek için idealdir. Ayrıca ekmek, pide ve kek, turta veya bisküvi gibi diğer tarifleri pişirmek için de kullanılabilir.



Symbols glossary

-  Çift taraflı plakalı barbekü için özel pişirme fonksiyonu. Tipik ızgara tadıyla fırında yeniden etli ve çıtır yemekler yapmak için uygundur. Yivli taraf özellikle etler ve peynirler için; düz taraf balık, deniz ürünleri ve sebzeler için uygundur.
-  Mikrodalga kombinasyonu: Bu fırın, iki farklı pişirme yöntemini birleştirmeye izin verir (Mikrodalgalarla geleneksel). Kombine fırınlar, ev aletlerinde maksimum esneklik sağlarken pişirme fırsatlarını artırır.
-  Zamana göre buz çözme: Bu işlevle yiyeceklerin çözülme zamanı otomatik olarak belirlenir.
-  Üçlü camlı kapılar: Camlı kapı sayısı.
-  Elektrik
-  Üst ve alt elemanlı fan: Fan ile birleştirilen elemanlar, geleneksel pişirmeye benzer bir yöntem olan daha homojen bir ısı sağlamayı amaçlamaktadır, bu nedenle ön ısıtma gereklidir. Yavaş pişirme yöntemleri gerektiren ürünler için en uygundur.
-  Yalnızca alt ısıtma elemanı: Bu fonksiyon, hamur işleri, pizza gibi kızarmadan ekstra temel sıcaklık gerektiren yiyecekler için idealdir. Güveçlerin ve güveçlerin yavaş pişirilmesi için de uygundur.
-  ECO: Izgara, fan ve alt elemanın kombinasyonu özellikle küçük miktarlarda yemek pişirmek için uygundur.
-  Mikrodalga: Doğrudan yiyeceğe nüfuz eden mikrodalgalar çok hızlı pişer ve önemli ölçüde enerji tasarrufu sağlar. Yağsız pişirmeye uygundur, aynı zamanda orijinal görünümünü ve aromasını değiştirmeden yiyecekleri çözebilir ve ıstabilirler. Mikrodalga fonksiyonu, elde edilen tüm avantajlarla birlikte geleneksel fonksiyonlarla da birleştirilebilir. Her tür yemek için idealdir.
-  Çocuk kilidi: Bazı modellerde programı / çevrimi kilitlemek için bir cihaz bulunur, böylece yanlışlıkla değiştirilemez.
-  Hava soğutma sistemi: güvenli yüzey sıcaklıkları sağlamak için.
-  EVO screen: The new EVOscreen display is enhanced with new, optimised colour graphics: 5 touch buttons control functions and parameters in an extremely simple way.
-  ECO light: Otomatik aydınlatma kapanır: Daha fazla enerji tasarrufu için aydınlatma, pişirme başladıktan bir dakika sonra otomatik olarak kapanır.
-  Emaye iç kısım: Tüm Smeg fırınlarının emaye iç kısmı, yapışan pişirme yağı miktarını azaltarak iç kısmın temiz kalmasına yardımcı olan özel bir antiasit astara sahiptir.
-  Yalnızca üst ve alt eleman: fırının ortasında bulunan tek tek parçalar için en uygun geleneksel pişirme yöntemi. fırın her zaman en sıcak olacaktır. Kızartma, meyveli kekler, ekmek vb. İçin idealdir.
-  Dairesel: Fan ve etrafındaki dairesel elemanın birleşimi, sıcak hava ile pişirme yöntemi sağlar. Bu, pişirme süresi 20 dakikadan fazlaysa ön ısıtma olmaması, aynı anda farklı yiyecekleri pişirirken lezzet/koku aktarımı olmaması, daha az enerji tüketimi ve daha kısa pişirme süreleri dahil olmak üzere birçok fayda sağlar. Her tür yemek için uygundur.
-  Izgara elemanı: Izgara kullanımı, orta ve küçük porsiyonlu etleri pişirirken, özellikle et lokantası ile birleştirildiğinde (mümkünse) mükemmel sonuçlar verir. Ayrıca sosis ve domuz pastırması pişirmek için idealdir.
-  Fan ve mikrodalga beslemesi ile birlikte ısıtma elemanının aynı anda kullanılmasıyla pişirme.

-  Mikrodalga ızgara elemanı: Izgaranın kullanılması, yiyeceğin yüzeyinde mükemmel bir kızarmaya neden olur. Mikrodalgaların hareketi, kısa sürede pişirmek yerine yiyeceğin iç kısmını sağlar.
-  Pizza fonksiyonu: Üç elemanın aynı anda çalışması, Smeg pizza taşı ile birlikte kullanıldığında optimum pişirme olanağı sağlar.
-  KEEP_WARM_72dpi
-  40 ° C'deki hava, mayalı hamur karışımlarının kabartılması için mükemmel ortamı sağlar. Basitçe işlevi seçin ve ayrılan boşluğa hamur yerleştirin
-  Şabat: Bu işlev, Yahudi dininde dinlenme tatili olan Sebt gününde, kurallara uyarak yemek pişirmenize olanak tanır. Fırın çalışıyor
-  Yavaş kapanma: tüm modeller, cihazın sorunsuz ve sessizce kapanmasını sağlayan gelişmiş kapı yumuşak kapatma fonksiyonuyla donatılmıştır.
-  Eğilebilir ızgara: ısıtma elemanını hareket ettirmek ve cihazın tavanını basit bir adımda temizlemek için devrilebilir ızgara kolayca çıkarılabilir.
-  Kapasite, litre cinsinden fırın boşluğundaki kullanılabilir alan miktarını gösterir.
-  Air fritöz rafı AIRFRY için özel pişirme fonksiyonu. Fırında geleneksel kızartma yapmak için idealdir, ancak daha az kalori ve daha az yağ ile. Patates kızartması, kızarmış sebze ve balık gibi yemekleri hızlı ve basit bir şekilde pişirmenizi sağlayarak mükemmel kızarma ve gevreklik sağlar.
-  Isının yukarıdan ve aşağıdan üretildiği geleneksel pişirme ile birleştirilen fan, eşit ısı sağlar. Mikrodalga fonksiyonunun eklenmesi, aynı pişirme sonuçlarının daha kısa sürede elde edilmesini sağlar.
-  45 cm yüksekliğe sahip kompakt cihazlar - küçük mutfak setlerinin işlevsel gereksinimlerini karşılamak için mükemmel çözüm. Çeşitli tiplerde ve farklı stillerde mevcuttur.
-  Yan ışıklar: Karşılıklı iki yan lamba, fırının içindeki görünürlüğü artırır.
-  Hızlı ön ısıtma: Hızlı ön ısıtma işlevi, seçilen sıcaklığa sadece birkaç dakika içinde ulaşmak için kullanılabilir.
-  Fırın boşluğunun 2 farklı pişirme seviyesi vardır.
-  Elektronik kumanda: Fırın içindeki sıcaklığı 2-3 ° C hassasiyetle korumanıza olanak tanır. Bu, kek, sufle, puding gibi sıcaklık değişimlerine çok duyarlı yemeklerin pişirilmesine olanak tanır.
-  Vapor Clean: fırın boşluğundaki tortuları gevşetmek için buhar kullanan basit bir temizleme işlevi.
-  Kapasite, litre cinsinden fırın boşluğundaki kullanılabilir alan miktarını gösterir.
-  PPR2 dikdörtgen ateşe dayanıklı taş için özel pişirme fonksiyonu; ölçüleri tipik bir odun fırını ile aynı sonuçlara sahip pizza pişirmek için idealdir. Ayrıca ekme, pide ve kek, turta veya bisküvi gibi diğer tarifleri pişirmek için de kullanılabilir.