

SO4902M1X

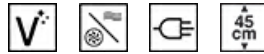

45 ס"מ
תנור
חשמלי
חשמל
מיקרוגל משולב
מיקרו משולב
ניקוי באדים
8017709325718

קטגוריה
משפחת מוצרים
אספקת חשמל
מקור חום
שיטת בישול
טכנולוגיית קיטור
מערכת ניקוי
קוד EAN



אסתטיקה

Victoria נירוסטה Rounded חומר צבוע שקוף Black Symbols	סדרה עיצובית צבע Design חומר סוג זכוכית Serigraphy colour Serigraphy type	עם לוח Victoria אפקט פלדה Applied Victoria אפקט פלדה	דלת ידית צבע ידית לוגו כפתורי בקרה צבע בקרות
---	---	---	---

למשפחת תנורים

EvoScreen LCD	שם צג טכנולוגיית צג	כפתורים 2	 הגדרות בקרות מס' בקרות
------------------	--------------------------------------	--------------	--

תוכניות / פונקציות

11

מס' פונקציות בישול
פונקציות בישול רגילות

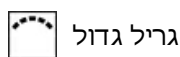
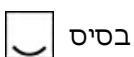
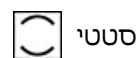
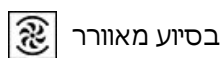
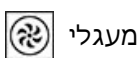

פונקציות מיקרוגל

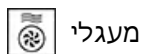

מעגלי

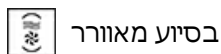

בסיוע מאוורר

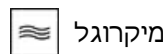

מיקרוגל

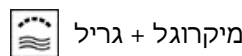

מיקרוגל + גריל

פונקציות אחרות

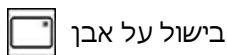

בישול על אבן



התפחה סופית

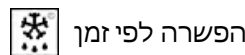

הפשרה לפי זמן



שבת

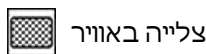

צלייה באוויר

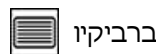

ברביקיו

פונקציות ניקוי



ניקוי באדים

אפשרויות



אפשרויות אחרות

השהיית ההתחלה והסיום האוטומטי של הבישול

כן

אפשרויות הגדרת זמן

תזכורת דקות

1

טיימר

כן

נעילת בקרות / בטיחות ילדים

שמירה על חום, תאורה חסכונית, בהירות, צלילים

כן

אפשרות הדגמה בחנות

כן

קדם חימום מהיר

מאפיינים טכניים



C° 25

טמפרטורה מינימלית

C° 250

טמפרטורה מרבית

2

מספר המדפים

2

מס' נורות

הלוגן

סוג נורה

W 40

הספק נורה

כן

אור כשהדלת פתוחה

W 1000

גוף חימום תחתון – הספק

W 2000

אלמנט גריל – הספק

W 1400

גוף חימום מעגלי – הספק

כן

החימום מושהה כשהדלת פתוחה

פתח סטנדרטי

סוג פתיחת דלת

דלת מחוסמת

3

מס' כולל של דלתות זכוכית

כן

המיקרוגל נכבה כשהדלת נפתחת

כן

צירים לסגירה רכה

כן

פתיחה רכה

קבוע

ארובה

משיק

מערכת קירור

Single

פתח אוורור

211x462x401 mm

מידות תא תנור לשימוש (גXרXע)

אלקטרוני

בקרת טמפרטורה

אמייל נקי תמיד

כן

חומר תא התנור

מגן מסך מיקרוגל

תווית חשמל / ביצועים



I 40 הנפח הנקי של תא התנור
1 מספר חללי תנור

W 800 הספק יעיל של המיקרוגל

אביזרים כלולים

1 רשת עם מעצור אחורי
(מיקרוגלים)
1 רשת להכנסה

1 מגש זכוכית

חיבור חשמלי

V 220-240
W 3300

מתח
הספק נקוב

Hz 50
cm 150

תדר (Hz)
אורך כבל חשמל

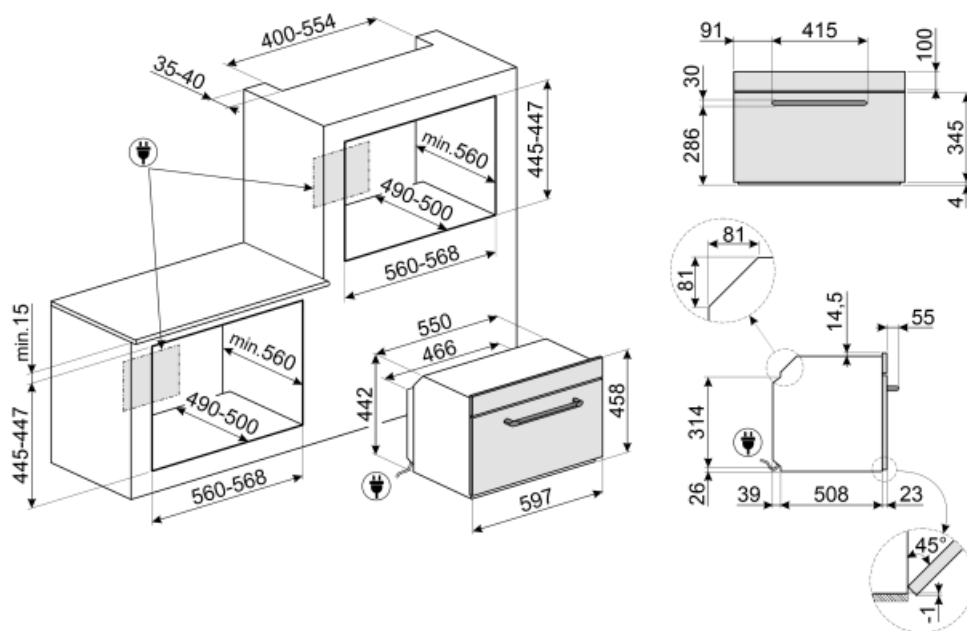

Not included accessories

AIRFRY

Air fryer rack AIRFRY . Ideal for recreating traditional frying in the oven, but with fewer calories and less fat. It allows you to cook quickly and simply dishes such as French fries, fried .vegetables and fish, ensuring perfect browning and crispiness





(Symbols glossary (TT

<p>נעילת ילדים: חלק מהדגמים מצוידים במתקן לנעילת התוכניות/מחזורים כך שלא ניתן לשנותם באקראי.</p>		<p>פונקציית בישול ייעודית לברביקיו בצלחת דו-צדדית מתאימה למנות עסיסיות ופריכות בתנור עם טעם אופייני של צלייה. הצד עם הפסים מתאים במיוחד לבשרים וגבינות. הצד החלק מתאים לדגים, פירות ים וירקות.</p>	
<p>מערכת קירור אוויר: הבטחת טמפרטורת בטיחותיות של משטחים.</p>		<p>מיקרוגל משולב: תנור זה אפשר לשלב שתי דרכים שונות לבישול (מסורתית עם מיקרוגלים). תנורים משולבים מגדילים את הזדמנויות הבישול ומעניקים גמישות מרבית למכשירי חשמל ביתיים.</p>	
<p>דלתות עם שלוש שכבות זכוכית: מספר דלתות זכוכית.</p>		<p>הפשרה לפי זמן: פונקציה זו קובעת אוטומטית את זמן ההפשרה של מזונות שונים.</p>	
<p>חשמלי</p>		<p>התאורה נכבית אוטומטית: לחיסכון רב יותר בחשמל, התאורה נכבית אוטומטית לאחר דקה מתחילת הבישול.</p>	
<p>מאוורר עם אלמנטים עליון ותחתון: האלמנטים יחד עם המאוורר מספקים חום אחיד יותר, שיטה זהה לבישול רגיל, כך שיש צורך בקדם-חימום. מתאימה מאוד לפריטים שמבושלים בשיטות איטיות.</p>		<p>חלק פנימי בציפוי אמיל: החלק הפנימי בציפוי אמיל של כל תנורי Smeg כולל ציפוי נוגד חומצה שמסייע לשמור על הניקיון של תא התנור ל ידי הפחתת כמות השומן שנצמד לדפנות בעת הבישול.</p>	
<p>גוף חימום תחתון בלבד: פונקציה זו מושלמת למזונות שמחייבים טמפרטורה בסיסית נוספת ללא השחמה, לדוגמה, מאפים, פיצה. מתאימה גם לבישול איטי של ניזידים ותבשילים.</p>		<p>אלמנט עליון ותחתון בלבד: שיטת בישול מסורתית שמתאימה ביותר לפריטים יחידים שממוקמים באמצע התנור. החלק העליון של התנור יהיה תמיד החם ביותר. מושלמת לצלי, עוגות פירות, לחם וכן הלאה.</p>	
<p>חסכונית: השילוב של גריל, מאורר ואלמנט תחתון מתאים במיוחד לבישול כמויות קטנות של מזון.</p>		<p>מעגלי: השילוב של מאורר ושל אלמנט מעגלי יוצר שיטת בישול באוויר חם. מעניק יתרונות רבים, כולל ללא קדם-חימום אם זמן הבישול ארוך מ-20 דקות, ללא העברה של טעמים בעת בישול של מזונות שונים בו-בזמן, פחות חשמל זמני בישול קצרים יותר. מתאים לכל סוגי המזון.</p>	
<p>מיקרוגל: חודר ישירות למזון, מיקרוגלים מבשלים מהר מאוד בתוך חיסכון משמעותי בחשמל. מתאים לבישול ללא שומן, מסוגלים גם להפשיר ולחמם מזון ללא שינוי המראה והניחוח המקוריים שלו. ניתן לשלב את פונקציית המיקרוגל עם פונקציות רגילות וכל היתרונות שנובעים מכך. מושלם לכל סוגי המזון.</p>		<p>אלמנט גריל: שימוש בגריל מעניק תוצות מצוינות בעת בישול בשר במנות בינוניות או קטנות. במיוחד בשילוב עם שיפוד (אם אפשר). מושלם גם לבישול נקניקות ובייקון.</p>	
<p>מיקרוגל + אלמנט גריל: השימוש בגריל יוצר השחמה מושלמת של המשטח החיצוני של המזון. פעולת המיקרוגל מאפשרת בישול בזמן קצר של החלק הפנימי של המזון.</p>		<p>בישול תוך שימוש בו-זמני בגוף החימום בשילוב עם המאוורר והמיקרוגל.</p>	
<p>פונקציית פיצה: ההפעלה הבו-זמנית של שלושת האלמנטים מבטיחה מתקן בישול מיטבי בעת שימוש באבן פיצה של Smeg.</p>		<p>מאוורר בשילוב עם בישול רגיל, שבו החום שנוצר מעל ותחת מספק חום אחיד. הוספת פונקציית המיקרוגל מאפשרת תוצאות בישול זהות בפחות זמן.</p>	
<p>KEEP_WARM_72dpi</p>		<p>מכשירי חשמל ביתיים קטנים שגובהם 45 ס"מ - הפתרון המושלם למילוי הצרכים של מטבחים נמוכים. זמינים במספר סוגים ובסגנונות שונים.</p>	



 אוויר ב-40°C מעניק את הסביבה המושלמת להתפחה סופית של תערובות בצק שמרים. פשוט בוחרים את הפונקציה ומניחים את הבצק בתא התנור לפרק הזמן שצוין



 תאורת צד: שתי תאורות בצדדים מנוגדים משפרות את הראות בתוך התנור.



 שבת: פונקציה זו מאפשרת לבשל מזון במהלך השבת, יום המנוחה של היהודים, בהתאם למנהגים המקובלים. התנור פועל



 קדם-חימום מהיר: ניתן להשתמש בפונקציה לקדם-חימום מהיר להגעה לטמפרטורה שנבחרה תוך מספר דקות בלבד.



 סגירה רכה: כל הדגמים מצוידים בפונקציה מתקדמת לסגירה רכה של הדלת, שמאפשרת למכשיר להיסגר ברכות ובשקט.



 לתא התנור 2 רמות בישול שונות.

 גריל נוטה: ניתן לשחרר בקלות את הגריל הנוטה כדי להזיז את גוף החימום ולנקות את תקרת המכשיר בשלב אחד פשוט.



 בקרה אלקטרונית: מאפשרת לשמור על הטמפרטורה בתוך התנור בדיוק של 2-3°C. הדבר מאפשר לבשל מזון שרגיש מאוד לשינויים בטמפרטורה, כגון עוגות, סופלה, פודינג.

 הקיבולת מציינת את החלל השימושי בתא התנור בליטרים.

 ניקוי באדים: פונקציית ניקוי פשוטה באמצעות קיטור לשחרור משקעים בתא התנור.

 פונקציית בישול ייעודית לרשת מצלה אוויר AIRFRY. מושלמת לחיקוי של צלייה מסורתית בתנור, אך עם פחות קלוריות ופחות שומן. מאפשרת לבשל במהירות ובפשטות מנות כגון טוגנים, ירקות ודגים מטוגנים, ומבטיחה השחמה ופריכות מושלמות.

 ... EVO screen

 פונקציית בישול ייעודית לאבן חסינת חום מרובעת מידות PPR2 מושלמת לאפיית פיצות עם תוצאות זהות לתנור עץ מסורתי. יכולה לשמש גם לאפיית לחם, פוקאצ'ה ומתכונים אחרים כגון פשטידות, פלאנים או ביסקויטים