

SO5100TB3



Kategória	75 cm
Termékcsalád	Sütő
Tápellátás	Elektromos
Hőforrás	ELEKTROMOSSÁG
Főzési mód	Hőlégkeveréses
Tisztító rendszer	Gőztisztítás
EAN kód	8017709327125



Design

Design család	Linea	Ajtó	Teljes üveg
Szín	Fekete	Fogantyú	Linea minimal
Design	Flat	Fogantyú színe	Fekete
Anyag	Üveg	Logo	Silk screen
Üveg típusa	Átlátszó	Vezérlőgombok	Linea
Serigraphy colour	Szürke	Vezérlőelemek színe	Matt fekete
Serigraphy type	Symbols		









Kezelő elemek

			
Kijelző típusa	DigiScreen	Vezérlés	Vezérlőgombok és érintőgombok
Képernyőtechnológia	LED	Vezérlőelemek száma	2

Programok / Funkciók

Sütési funkciók száma	8
Automatikus programok	No
Testreszabható receptek	No

Hagyományos sütési funkciók

 Statikus	 Légkeveréses	 Hőlégkeveréses
 Turbó	 Eco	 Nagy grill
 Légkeveréses grill (nagy)	 Alsó sütés	

Egyéb funkciók

 Kiolvasztás idő szerint
--

Tisztítási funkciók

 Gőztisztítás

Opciók

Időbeállítási lehetőségek Perc számláló	Késleltetett indítás és automatikus befejezés Igen	Időzítő	1
---	--	----------------	---

MŰSZAKI JELLEMZŐK



Capacity (Lt)	72 l	Körfűtőszál teljesítmény	2000 W
Üreg	QS-Galileo	Sütés felfüggesztve az ajtó kinyitásakor	Igen
Minimális hőmérséklet	30 °C	Ajtónyitás típusa	Standard nyitás
Maximális hőmérséklet	260 °C	Ajtó	Hideg ajtó
Sütőszintek száma	4	Kivehető ajtó	Igen
Ventilátorok száma	1	Teljes üveg belső ajtó	Igen
Világítás száma	1	Kivehető belső ajtóüveg	Igen
Világítás típusa	Halogén	Ajtóüvegek száma összesen	3
Felhasználó által cserélhető világítás	Igen	Hűtőrendszer	Tangenciális
Világítás teljesítménye	40 W	Cooling duct	Double
Az ajtó kinyitásakor világít	Igen	Speed Reduction Cooling System	Igen
Alsó fűtőelem teljesítmény	1600 W	Használható sütőtér méretei (ma. x ma. x mé.)	312x613x402 mm
Felső fűtőelem teljesítmény	1200 W	Hőmérséklet szabályozás	Elektronikus
Grillező elem teljesítmény	1500 W	Sütőtér anyaga	Ever clean zománc
Nagy grill teljesítmény	2700 W		

Teljesítmény / Energiacímke



Energiatakarékos osztály	A+	Energiafogyasztás légkeveréses üzemmódban	2.56 MJ
Sütőtér nettó térfogata	77 l	Energiafogyasztás ciklusonként hagyományos üzemmódban	0.71 kWh
Energiafogyasztás ciklusonként hagyományos üzemmódban	1.24 kWh	Sütőtér szám	1
Energiafogyasztás hagyományos üzemmódban	4.46 MJ	Energiatakarékos mutató	81.6 %

Mellékelt tartozékok

Hátsó ütközővel ellátott rács	1	Zománczott mély tepsí (40 mm)	1
-------------------------------	---	-------------------------------	---

Elektromos csatlakozás

Feszültség	220-240 V	Névleges teljesítmény	3100 W
Csatlakozódugó	Nem	Frekvencia (Hz)	50/60 Hz
Áramerősség	14 A	Tápkábel hossza	150 cm

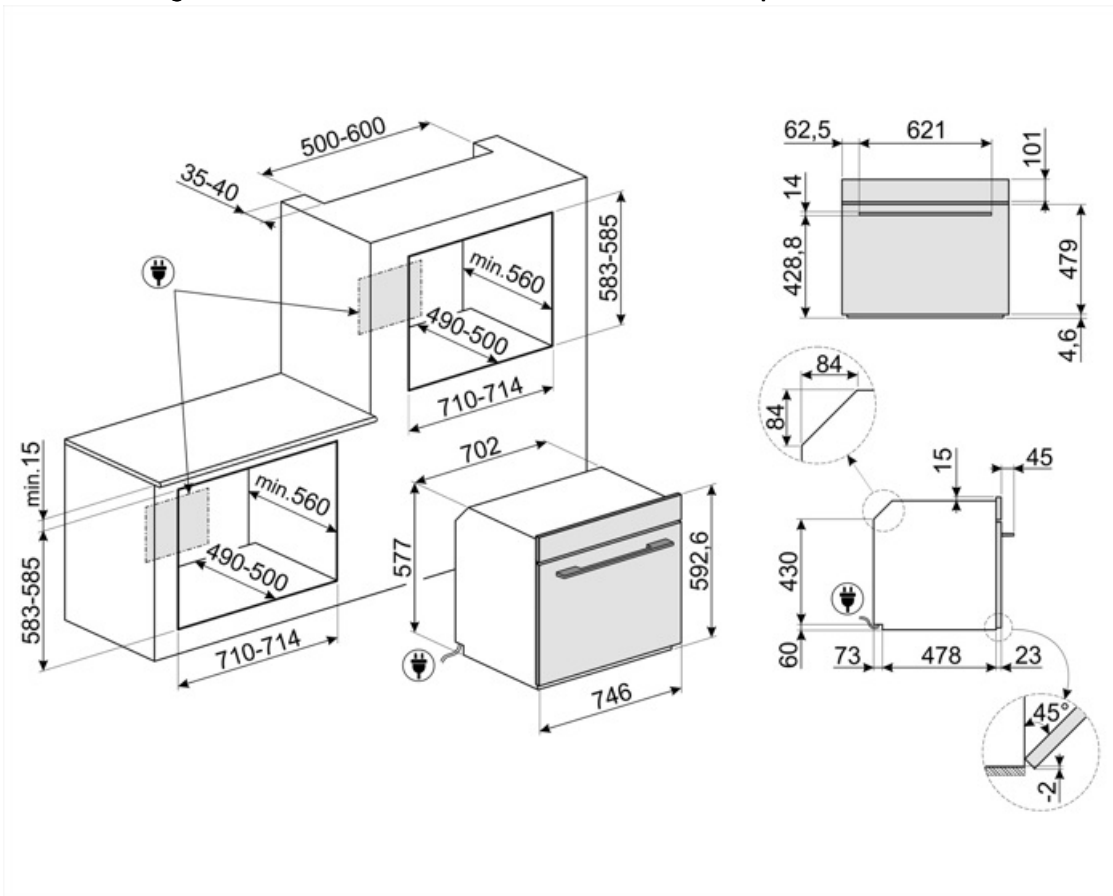















Compatible Accessories

STONE

Téglalap alakú tűzálló kő, Ideális pizzák sütéséhez, ugyanolyan eredményt ad, mintha fatüzelésű kemencében sült volna. Kenyér, focaccia és más pékáruk, például piték, lepények vagy kekszek sütéséhez is használható, Méretek (HxMxSz) 42 x 1,8 x 37,5 cm.



Symbols glossary

-  **A+**: Az A+ energiahatékonysági osztály segít akár 10%-os energiamegtakarítást elérni az A osztályhoz képest. A maximális teljesítmény garantált minimális fogyasztás mellett.
-  **Kiolvasztás idő szerint: Maunális funkció.** A beállított időtartam végén a funkció leáll.
-  **Három rétegű üveg ajtók: üvegezett ajtók száma.**
-  **Ever Clean zománc:** Az Ever Clean zománc elektrosztatikus módszerrel viszik fel, saroktól sarokig és széltől szélig, hogy megelőzze a repedést vagy törést az idő múlásával. Ez egy különleges pirolitikus zománc, ellenálló a savakkal szemben, amely amellett, hogy kellemesen fényes, elősegíti a sütő falainak jobb tisztítását az alacsonyabb porozitásnak köszönhetően. 850°C feletti hőmérsékleten égetik ki, és tudományosan meghatározott ütemben, lassan polimerizálják, így biztosítják az egyenletes vastagságot és szilárdságot. Az Ever Clean zománc kifogástalan felületet biztosít mind a sütő belsejében, mind a tepsiken, így a sütő felületei hihetetlenül könnyen karbantarthatók az idő múlásával, mivel a zsír kevésbé tapad meg sütés közben.
-  **Statikus:** Hagyományos sütés, amely egyszerre egy étel elkészítésére alkalmas. A ventilátor nem aktív, és a hő egyszerre jön alulról és felülről. A statikus sütés lassabb és finomabb, ideális a még belül is jól elkészített és száraz ételek elkészítéséhez. Ideális bármilyen típusú sütéshez, zsíros húshoz, kenyérhez, töltött süteményekhez.
-  **Hőlégkeverés:** tökéletes funkció minden típusú étel kíméletes elkészítéséhez. A hő a hátsó körfűtőszáלבól érkezik, mely a ventilátor által gyorsan és egyenletesen oszlik el. Ideális több szinten történő sütéshez is, az illatok és ízek keveredése nélkül.
-  **Grill:** Intenzív felső hőleadás a dupla fűtőszáלבól köszönhetően, ventilátoros rásegítés nélkül. Ez a beállítás tökéletes ropogós textúrák kialakításához és aranybarna kérgesítéshez, mely egyenletes pirítást eredményez minden fogásnak.
-  **Légűtő rendszer:** a készülék külső felületeinek biztonságos hőmérsékleten tartásáért felelős technológia.
-  **4,3" LED kijelző, vezérlés gombokkal + 3 érintőgombbal.**
-  **Elektromos**
-  **Légkeveréses:** Intenzív és homogén hagyományos sütés, komplex receptekhez is alkalmas. A ventilátor aktív, és a hő egyidejűleg alulról és felülről érkezik. A légkeveréses sütés gyorsabb és homogénebb eredményt biztosít, az ételek kívül illatosak, belül pedig nedvesebbek maradnak. Ideális tészták, kekszek, sütek és sütemények készítéséhez.
-  **Alsó:** a hő csak a sütőtér aljáról jön. A ventilátor nem aktív. Ideális édes és sós pitékhez, cobblerhez és pizzákhoz. A sütés befejezésére és az ételek ropogósabbá tételére tervezték. A gázsütőkben található szimbólum a gázégőt jelzi.
-  **ECO:** alacsony energiafogyasztású sütés: ez a funkció különösen alkalmas alacsony energiafogyasztás mellett egy szinten történő sütésre. Minden típusú ételhez ajánlott, kivéve azokat, amelyek sok nedvességet tudnak előállítani (például a zöldségek). A maximális energiamegtakarítás és az idő csökkentése érdekében ajánlatos az ételt a sütőtér előmelegítése nélkül a sütőbe tenni
-  **Légkeveréses grill:** nagyon intenzív hő jön csak felülről egy dupla fűtőelemből. A ventilátor aktív. Lehetővé teszi a legvastagabb húshoz optimális grillezést. Ideális nagy húsdarabokhoz.



Turbó: a hő 3 irányból jön: felülről, alulról és hátulról a sütőben. A ventilátor aktív. Gyors sütést tesz lehetővé, még több szinten is, az aromák összekeverése nélkül. Ideális nagy mennyiségű ételekhez vagy intenzív sütést igénylő ételekhez.



A belső ajtóüveg néhány gyors mozdulattal eltávolítható a tisztításhoz.



A sütőtérnek 4 különböző sütési szintje van.



Gőztisztítás: egyszerű tisztítási funkció gőzzel a sütőtérben lévő lerakódások fellazítására.



A kapacitás a sütőtérben lévő hasznos tér méretét mutatja literben.



Teljesen üveg belső ajtó: egyetlen sík felület, ami egyszerűen tisztán tartható.



Oldalsó lámpák: Két szemben lévő oldalsó lámpa növeli a láthatóságot a sütőben.



Elektronikus vezérlés: A sütő belsejében a hőmérsékletet 2-3°C pontossággal tudja tartani. Ez lehetővé teszi a hőmérséklet-változásra nagyon érzékeny ételek, például sütemények, szuflé, pudingok elkészítését.



A kapacitás a sütőtérben lévő hasznos tér méretét mutatja literben.