

SO6102M2B3



Kategorie

Skupina výrobků

Elektrické napájení

Cooking method

Technologie páry

Cleaning system

EAN kód

60 cm

Termostat

Elektřina

Kombinovaná mikrovlnná trouba

SpeedwaveXL

Parní čištění

8017709327729



Aesthetics

Estetika

Linea

Barva

Černá

Povrchová úprava

Lesk

Design

Flat

Materiál

Sklo

Typ skla

Clear

Serigraphy colour

Grey

Serigraphy type

Dvířka

Rukojeť

Barva rukojeti

Logo

Barva ovládacích prvků

Symbols

Plně sklo

Linie minimal

Černá

Silk screen

Matná černá

Ovládání



Zobrazovat jako

EvoScreen

Technologie displeje

LCD

Nastavení ovládání

Plně dotykové

Programy/funkce

Počet funkcí vaření

11

Tradiční funkce vaření



Statický



S ventilátorem



Circulaire



Eco



Velký gril

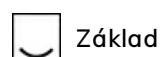





Základ



Pizza

Mikrovlonné funkce

 Mikrovlonná trouba	 S ventilátorem	 Circulaire
 Mikrovlonná trouba + gril		

Další funkce

 Rozmrazování podle času	 Kynutí	 Vaření na kameni
 Gril	 Teplovzdušné fritování	 Melt
 Soft	 Pop-corn	 Sabbath

Funkce čištění

 Parní čištění
--

Možnosti



Možnosti nastavení času Odložený start a automatické ukončení vaření

Minutka	Ano
Časovač	1
Zámek ovládacích prvků/dětská pojistka	Ano

Další možnosti

Možnost předvádění v showroomu	Ano
Rychlé předeřívání	Ano

Udržování teplých pokrmů, Eko světlo, Jas, Odstíny

Technické parametry



Capacity (Lt)	72 l	Typ otevřených dvířek	Standardní otevírání
Caries dentis	QS-Galileo	Dvířka	Chlad
Minimální teplota	25 °C	Speciálně upravená vnitřní část skleněných dvířek	Ano
Maximální teplota	250 °C	Celkový počet dveřních skel	4
Počet polic	5	Závěsy jemného dovření	Ano
Počet ventilátorů	1	Soft Open	Ano
Počet světel	2	Měníč	Ano
Typ osvětlení	Halogenová	Míchadlo	Ano
Uživatелеm vyměnitelné světlo	Ano	Komín	Dvojitý
Výkon osvětlení	40 W	Chladicí systém	Odstředivá síla
Světlo při otevření dvířek	Ano	Cooling duct	Double
Nižší výkon topného článku	1200 W	Speed Reduction Cooling System	Yes
Prvek grilu – výkon	1750 W		
Kruhový topný článek – výkon	2000 W		

Topení pozastaveno při
otevření dvířek Ano

Rozměry použitelného
vnitřního prostoru (V x Š
x H) 353x470x397 mm

Řízení teploty Elektronické

Materiál vnitřní části Smalt Ever clean

Výkon/energetický štítek



Čistý objem vnitřního
prostoru 68 l

Počet vnitřních prostorů 1

Efektivní výkon
mikrovlnné trouby 900 W

Přiložené příslušenství



Stojan se zadním
dorazem 1

Hluboký smaltovaný
plech (50 mm) 1

Vkládací mřížka 1

Skleněný pekáč 1

Teleskopické vodicí
lišty, částečná extrakce 1

Elektrické připojení

Napětí 220-240 V

Zástrčka Ne

Stávající 13 A

Jmenovitý příkon 3000 W

Kmitočet (Hz) 50/60 Hz

Power supply cable
length 150 cm



Compatible Accessories

AIRFRY

Air fryer rack AIRFRY. Ideal for recreating traditional frying in the oven, but with fewer calories and less fat. It allows you to cook quickly and simply dishes such as French fries, fried vegetables and fish, ensuring perfect browning and crispiness.



BBQ

Double sided plate BBQ. Suitable for recreating succulent and crispy dishes in the oven with the typical taste of grilled cooking. The ribbed side is particularly suitable for meats and cheeses. The smooth side for fish, seafood and vegetables.



ET50

Smaltovaný plech, 50 mm hluboký



GTT2

Totally extractable telescopic guides (1 level), suitable for traditional ovens. Made in stainless steel, they guarantee stability and facilitate the smooth extraction of the trays.



PR3845X

Nerezová ocel s ochranou proti otiskům. Kryt na nábytek ve sloupcové instalaci více pecí



STONE

Obdélníkový žáruvzdorný kámen. Ideální pro přípravu pizzy se stejnými výsledky jako v typické peci na dřevo. Lze jej použít i na pečení chleba, focaccie a dalších receptů, jako jsou koláče, placky nebo sušenky. Rozměry: D 42 x V 1,8 x H 37,5 cm.



AIRFRY2

Nádoba horkovzdušné fritézy. Ideální pro nahrazení tradičního smažení v troubě, ale s menším množstvím kalorií a tuku. Umožňuje rychlou a jednoduchou přípravu pokrmů, jako jsou hranolky, smažená zelenina a ryby, a zajišťuje dokonalé propečení a křupavost.



ET20

Smaltovaný plech, 20 mm hluboký



GTP2

Partially extractable telescopic guides (1 level), suitable for traditional ovens. Made in stainless steel, they guarantee stability and facilitate the smooth extraction of the trays.



PALPZ

Lopata na pizzu se sklopnou rukojetí
Šířka: 315 mm délka: 325 mm



SFLK1

Dětská pojistka



STONE2

Obdélníkový kámen na pizzu bez držadel, vhodný pro trouby o šířce 45 cm a 60 cm. Rozměry Š42 x H1,8 x D37,5 cm. Ideální pro přípravu pizzy se stejnými výsledky jako v typické peci na dřevo. Lze jej použít i na pečení chleba, focaccie a dalších receptů, jako jsou koláče, placky nebo sušenky



















Alternative products

















SO6102M2G

Neptune Grey

Symbols glossary

- | | |
|--|--|
|  <p>Speciální funkce přípravy pokrmu pro oboustranné grilování na desce. Vhodné pro přípravu šťavnatých a křupavých pokrmů v troubě s typickou chutí grilovaného jídla. Vroubkovaná strana je vhodná zejména na maso a sýry, hladká strana na ryby, mořské plody a zeleninu.</p> |  <p>Dětský zámek: některé modely jsou vybaveny zařízením pro uzamčení programu/cyklu, takže jej nelze omylem změnit.</p> |
|  <p>Kombinovaná mikrovlnná trouba: Tato trouba umožňuje kombinovat dva různé způsoby vaření (tradiční s mikrovlnnými troubami). Kombinované trouby rozšiřují možnosti vaření a zároveň poskytují maximální flexibilitu domácích spotřebičů.</p> |  <p>Rozmrazování podle času: pomocí této funkce se automaticky určuje doba rozmrazování potravin.</p> |
|  <p>Čtyři skla: Počet skel dvířek.</p> |  <p>Automatické vypnutí osvětlení: pro větší úsporu energie se osvětlení automaticky vypne po jedné minutě od začátku vaření.</p> |
|  <p>Elektřina</p> |  <p>Smaltovaný interiér: Smaltovaný interiér všech pecí Smeg má speciální antacidový povrch, který pomáhá udržovat interiér čistý snížením množství přilnuté mastnoty z vaření.</p> |
|  <p>Fresh Touch: Většina trub Smeg má „chladná dvířka“. Díky kombinaci tangenciálního chlazení a vnitřních termoreflexních skel je teplota na vnějším povrchu dvířek udržována pod 50 °C. Kromě zajištění bezpečnosti chrání tento systém vedlejší nábytek před přehřátím troubou.</p> |  <p>Ventilátor s horními a dolními topnými články: Cílem prvků v kombinaci s ventilátorem je zajistit rovnoměrnější teplo, což je podobný způsob jako u konvekčního vaření, takže je zapotřebí předehřev. Nejvhodnější pro jídla vyžadující pomalé vaření.</p> |
|  <p>Pouze horní a dolní topný článek: tradiční způsob vaření nejvhodnější pro jednotlivá jídla umístěná uprostřed trouby. Horní část trouby bude vždy nejteplejší. Ideální na pečení, ovocné koláče, chléb atd.</p> |  <p>Pouze spodní topný článek: Tato funkce je ideální pro jídla, která vyžadují zvýšenou základní teplotu bez gratinování, např. pečivo, pizzu. Vhodné také pro pomalé vaření dušeného masa a jídel vařených v kastrolech.</p> |
|  <p>Circulaire: Kombinace ventilátoru a kruhového topného článku kolem něj poskytuje způsob vaření s horkým vzduchem. To poskytuje mnoho výhod, včetně nepotřebného předehřívání, pokud je doba vaření delší než 20 minut, žádný přenos chuti při vaření různých jídel najednou, méně energie a kratší doby vaření. Dobré pro všechny druhy jídla.</p> |  <p>EKO: Kombinace grilu, ventilátoru a spodního topného článku je vhodná zejména pro vaření malých množství jídla.</p> |
|  <p>Grilovací topný článek: Použití grilu přináší vynikající výsledky při vaření masa středních a malých porcí, zejména v kombinaci s Rotisserie (je-li to možné). Také ideální pro přípravu klobás a slaniny.</p> |  <p>Mikrovlnná trouba: Mikrovlny pronikající přímo do jídla a zajišťují velmi rychlé vaření se značnými úsporami energie. Vhodné pro vaření bez tuku, jsou také schopny rozmrazovat a ohřívat potraviny bez změny jejich původního vzhledu a aroma. Mikrovlnnou funkci lze také kombinovat s konvenčními funkcemi se všemi výslednými výhodami. Ideální pro všechny druhy potravin.</p> |

- | | |
|--|---|
|  <p>Vaření se současným použitím topného článku v kombinaci s ventilátorem a mikrovlnnou troubou.</p> |  <p>Mikrovlnná trouba + grilovací topný článek: Použití grilu vede k dokonalému opečení povrchu jídla. Působení mikrovln umožňuje rychlé vaření vnitřní části jídla.</p> |
|  <p>Ventilátor v kombinaci s tradičním vařením, při kterém se teplo vytváří shora a zdola, zajišťuje rovnoměrné teplo. Přidání funkce mikrovln umožňuje stejné výsledky vaření za kratší dobu.</p> |  <p>Funkce pizzy: Současný provoz tří článků zajišťuje optimální vaření při použití s kamenem na pizzu Smeg.</p> |
|  <p>Celoskleněné vnitřní dvířka: Celoskleněné vnitřní dvířka, jeden rovný povrch, který se snadno udržuje čistý.</p> |  <p>KEEP_WARM_72dpi</p> |
|  <p>Boční světla: Dvě protilehlá boční světla zvyšují viditelnost uvnitř trouby.</p> |  <p>Vzduch s teplotou 40 °C poskytuje perfektní prostředí pro kynutí kvasnicového těsta. Jednoduše vyberte funkci a umístěte těsto do vnitřního prostoru pro přidělené</p> |
|  <p>Rychlé přehřátí: Funkci rychlého přehřátí lze použít k dosažení zvolené teploty během několika minut.</p> |  <p>Sabbath: Tato funkce umožňuje vařit jídlo během soboty, svátku odpočinku v židovském náboženství, při respektování příkázání. Trouba funguje</p> |
|  <p>Vnitřní prostor trouby má 5 různých úrovní vaření.</p> |  <p>Jemné dovření: všechny modely jsou vybaveny pokročilou funkcí jemného dovření dvířek, což umožňuje plynulé a tiché zavírání zařízení.</p> |
|  <p>Teleskopické lišty: umožňují vytáhnout jídlo a zkontrolovat jej, aniž byste jej museli zcela vyjmout z trouby.</p> |  <p>Elektronické ovládnání: Umožňuje udržovat teplotu uvnitř trouby s přesností 2 – 3 °C. Umožňuje připravovat jídla, která jsou velmi citlivá na změny teploty, jako jsou koláče, suflé, pudinky.</p> |
|  <p>Dotykové ovládnání: Snadno ovladatelné dotykové ovládnání umožňuje naprogramovat spotřebič stisknutím tlačítka.</p> |  <p>Parní čištění: jednoduchá funkce čištění pomocí páry k uvolnění usazenin ve vnitřním prostoru trouby.</p> |
|  <p>Objem udává množství použitelného prostoru v troubě v litrech.</p> |  <p>Objem udává množství použitelného prostoru v troubě v litrech.</p> |
|  <p>The new EVOscreen display is enhanced with new, optimised colour graphics: 5 touch buttons control functions and parameters in an extremely simple way.</p> |  <p>Aktivní a řízená distribuce mikrovln Ventilátor mikrovlnné trouby Stirrer rovnoměrně rozděljuje vlny v troubě, čímž snižuje potřebu otočného talíře.</p> |
|  <p>Invertorová technologie umožňuje generovat mikrovlny nepřetržitě a s požadovaným výkonem. Stálý tok bez zapínacích a vypínacích cyklů umožňuje přesně kontrolovat teplotu, zkrátit čas, zamezuje plýtvání energií a umožňuje dosáhnout vynikajících výsledků vaření, rozmrazování a ohřívání díky menšímu rozdílu mezi teplotou jádra a povrchu potravin</p> |  <p>Vyhrazená funkce vaření pro stojan teplovzdušné fritézy AIRFRY. Ideální pro nahrazení tradičního smažení v troubě, ale s menším množstvím kalorií a tuku. Umožňuje rychlou a jednoduchou přípravu pokrmů, jako jsou hranolky, smažená zelenina a ryby, a zajišťuje dokonalé propečení a křupavost.</p> |

-
-  Speciální funkce pečení pro obdélníkový žáruvzdorný kámen PPR2. Rozměry Ideální pro přípravu pizzy se stejnými výsledky jako u typické pece na dřevo. Lze jej použít i na pečení chleba, focaccie a dalších receptů, jako jsou koláče, placky nebo sušenky
-  Funkce rozpouštění másla a čokolády bez použití vodní lázně
-  Funkce pro přípravu popcornu baleného v sáčcích
-  Technologie dvojitého komínu vytváří speciální proudění vzduchu uvnitř dutiny, které snižuje kondenzaci uvnitř dutiny během mikrovlnné přípravy pokrmů, kdy je dutina studená a jídlo teplé
-  Funkce pro změkčení másla a sýra je užitečná pro rychlé uvedení zmrazených dezertů na teplotu pro podávání. Funkci lze použít také pro změkčení zmrzliny