

SO6102TS



Dimensões	60 cm
Família	Forno
Tipo de energia	Elétrico
Fonte de energia do forno	Elétrico
Tipo de cocção	Termoventilado
Sistema de limpeza	Programa de limpeza VaporClean
Código EAN	8017709295257



Design

Design	Linea	Cor da serigrafia	Serigrafia em branco
Acabamento	Silver	Tipo de serigrafia	Símbolos
Acabamentos	Polido	Estética da porta	Porta totalmente em vidro
Série	Plano	Puxador	Puxador série Linea
Material	Vidro	Cor do puxador	Puxador em cromado
Tipo de vidro	Vidro silver	Logótipo	Logótipo serigrafado











Comandos

			
Display	EvoScreen	Nº de comandos	2
Tecnologia Display	Display LCD	Comandos	Comandos Série Linea
Comandos	Knobs & touch buttons		







Programas / Funções

Nº funções do forno	10
----------------------------	----

Funções de forno

 Estático	 Ventilado	 Termoventilado
 Turbo	 Eco	 Grill
 Grill ventilado	 Base	 Base com termoventilador
 Pizza		

Outras funções

 Descongelação por tempo	 Fermentar	 Na pedra
 Barbecue	 Fritar	 Sabbath

Programa de limpeza

 VaporClean

Opções



Opções de programação do tempo de cocção	Programador de início e de fim
Temporizador	Sim
Opção bloqueio de comandos para segurança das crianças	Sim

Outras opções	Manter quente, Iluminação Eco, Sons, Luminosidade
Opção Showroom - resistências desligadas para demonstração	Sim
Pré aquecimento rápido	Sim

Especificações técnicas

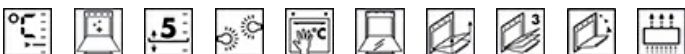

Controlo da temperatura	Controlo eletrónico da temperatura
Temperatura mínima	30 °C
Temperatura máxima	280 °C
Material da cavidade	Cavidade em esmalte EverClean
Nº de níveis para tabuleiros	5
Tipo de guias para tabuleiros	Guias laterais em metal
Nº de ventiladores	1
Nº de lâmpadas	2
Tipo de iluminação	Iluminação de halogénio
Lâmpada substituível pelo utilizador	Sim

Abertura da porta	Aba para baixo
Tecnologia de temperatura da porta	Porta com tecnologia porta fria
Porta desmontável	Sim
Porta interna totalmente em vidro	Sim
Vidro interno removível	Sim
Nº de vidros da porta	3
Porta SoftClose para fechar leve e silenciosamente	Sim
Soft Open	Sim
Termostato de segurança	Sim

Potência das lâmpadas	40 W	Termostato de segurança	Sim
Iluminação na abertura da porta	Sim	Interrupção das resistências na abertura da porta	Sim
Potência da resistência inferior	1200 W	Sistema de arrefecimento	Tangencial
Potência da resistência grill	1750 W	Circuito de arrefecimento	Circuito de arrefecimento simples
Potência da resistência circular	2000 W	Dimensões úteis do interior da cavidade (AxLxP)	353x470x401 mm

Prestações / Etiqueta energética



Classe energética	A+	Gás - Consumo de energia por ciclo em convecção de ar forçado	2.45 MJ
Volume útil	68 l	Consumo de energia por ciclo na convecção forçada	0.68 kWh
Consumo de energia por ciclo na convecção natural	1.15 kWh	Nº de fornos	1
Gás - Consumo de energia por ciclo em convecção natural no forno	4.14 MJ	Índice de eficiência energética	81 %

Acessórios incluídos



Grelha com travão	1	Grelha para inserir no tabuleiro	1
Tabuleiro esmaltado 20 mm de profundidade	1	Guias telescópicas de extração parcial	1
Tabuleiro esmaltado 50 mm de profundidade	1		

Ligação elétrica

Tensão (Volts)	220-240 V	Frequência (Hz)	50/60 Hz
Corrente (Amperes)	13 A	Comprimento do cabo de alimentação	115 cm
Potência elétrica nominal	3000 W		

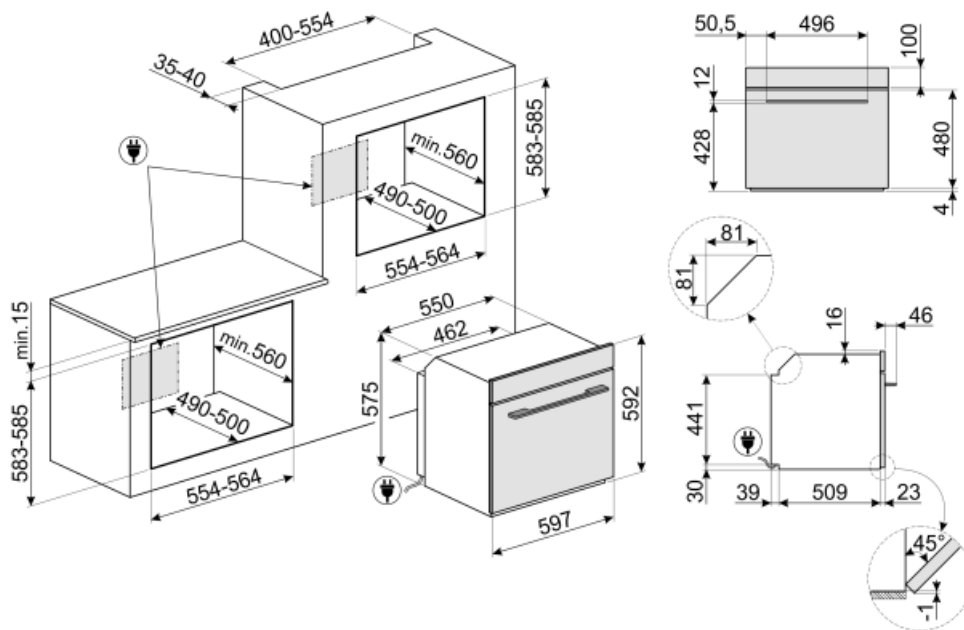

Not included accessories

AIRFRY

Air fryer rack AIRFRY . Ideal for recreating traditional frying in the oven, but with fewer calories and less fat. It allows you to cook quickly and simply dishes such as French fries, fried vegetables and fish, ensuring perfect browning and crispiness.



SFLK1

Bloqueio de segurança para crianças



ET50

Enamelled tray suitable for 45cm and 60cm ovens. Depth 50 mm. Perfect for cooking and roasting meat and fish in sauces. Also ideal for experimenting with lighter and crunchy side dishes



ET20

Enamelled tray suitable for 45cm and 60cm ovens. Depth 20 mm. Perfect for a wide range of savoury and sweet baking.



STONE

Rectangular refractory stone Ideal for cooking pizzas with the same results as a typical wood-fired oven. Can also be used for baking bread, focaccias and other recipes such as pies, flans or biscuits Dimensions:L42 x H1,8 x P37,5 cm.



GTP2

Partially extractable telescopic guides (1 level), suitable for traditional ovens. Made in stainless steel, they guarantee stability and facilitate the smooth extraction of the trays.



PR3845X

Perfil em aço inox para instalação de fornos em coluna. Impede marcas de impressões digitais.



GTT2

Totally extractable telescopic guides (1 level), suitable for traditional ovens. Made in stainless steel, they guarantee stability and facilitate the smooth extraction of the trays.



BBQ

Double sided plate BBQ. Suitable for recreating succulent and crispy dishes in the oven with the typical taste of grilled cooking. The ribbed side is particularly suitable for meats and cheeses. The smooth side for fish, seafood and vegetables.







































PALPZ

Pá de pizza com pega dobrável. Dimensões: Largura 31,5 x Comprimento 32,5 cm. Fácil de utilizar e de guardar. Perfeito para cozer e servir pizza, pão e doces salgados de forma segura e profissional. Também é útil para controlar a cozedura.



Symbols glossary (TT)

 <p>Classe de eficiência energética do produto declarada na etiqueta energética e na ficha do produto e em conformidade com os regulamentos UE.</p>	 <p>Bloqueio de comandos: opção que permite bloquear os comandos. Muito útil para proteger as crianças.</p>
 <p>Sistema de arrefecimento tangencial: sistema de ventilação que obriga o ar a circular à volta do eletrodoméstico para que estes mantenham as superfícies dentro de temperaturas seguras.</p>	 <p>Descongelação por tempo: com esta função, o tempo de descongelação dos alimentos é determinado automaticamente.</p>
 <p>Número de vidros da porta. Assim, a Smeg garante que o exterior da porta nunca excede os 50°C. Esta tecnologia evita queimaduras. Ideal para proteger as crianças.</p>	 <p>A iluminação automática desliga: para maior economia de energia, a iluminação desliga automaticamente após um minuto do programa ter iniciado.</p>
 <p>Elétrico: a fonte de energia do forno é a eletricidade.</p>	 <p>Esmalte EverClean: esmalte especial antiácido e pirolítico que tem um agradável brilho e é menos poroso, o que ajuda a manter a superfície interior do forno mais limpa.</p>
 <p>Porta Fria: nos fornos com porta fria a temperatura da mesma mantém-se abaixo dos 50°C, garantindo assim a segurança e evitando possíveis queimaduras, como também o sobreaquecimento dos móveis.</p>	 <p>Ventilador + resistência superior + resistência inferior: indicada para gratinados de pequenas dimensões, fornecendo os consumos de energia mais baixos durante a cozedura.</p>
 <p>Resistência superior+inferior (cozedura tradicional ou estática): o calor, ao provir simultaneamente de cima e de baixo, torna este sistema apto para qualquer alimento. A cozedura tradicional, denominada também como estática, é apta para cozinhar um só prato. Ideal para assados, pão, tortas recheadas e particularmente carnes gordas como ganso e pato.</p>	 <p>Resistência inferior: o calor procedente apenas de baixo permite completar a cozedura dos alimentos que necessitam de uma maior temperatura na sua base. Ideal para tortas doces ou salgados e pizzas.</p>
 <p>Ventilador + resistência circular + inferior: a cozedura ventilada combinada com o calor proveniente da base é ideal para dourar os alimentos levemente em pouco tempo.</p>	 <p>Ventilador + resistência circular (cozedura ventilada): indicado para cozinhar alimentos diferentes sobre várias alturas, desde que necessitem da mesma temperatura e do mesmo tipo de cozedura. A circulação de ar quente garante uma instantânea e uniforme distribuição do calor. Será possível, por exemplo, cozinhar ao mesmo tempo peixes, verduras e biscoitos sem misturar odores, nem sabores.</p>
 <p>Eco: combina grill + ventilador + resistência inferior, para pequenas quantidades, fornecendo os consumos de energia mais baixos durante a cozedura.</p>	 <p>Grill: o calor procedente da resistência grill permite conseguir ótimos resultados de gratinados, sobretudo em carnes de média / pequena espessura e, em combinação com o assador (consoante os modelos), permite terminar a cozedura dourando uniformemente os alimentos. Ideal para salsichas, costeletas e bacon.</p>

-  Grill ventilado: o ventilador faz uma maior mistura do ar reduzindo o efeito do calor intenso do grill, proporcionando excelentes grelhados. Os dois níveis de cima são recomendados para cozinhar, os dois de baixo podem ser usados para aquecer os alimentos.
-  Turbo: a combinação entre a cozedura ventilada e a cozedura tradicional permite cozinhar com extrema rapidez e de forma simultânea peixes, verduras e biscoitos sem misturar odores nem sabores. Ideal para grandes peças ou alimentos que precisam de cozedura intensa.
-  O vidro da porta interna removível, para facilitar a limpeza.
-  Iluminação com duas lâmpadas de halogéneo em lados e alturas diferentes para melhorar a visibilidade independentemente do número de tabuleiros e níveis em que se encontram inseridos.
-  Pré-aquecimento: esta opção pode ser usada para alcançar a temperatura desejada em poucos minutos.
-  Identifica a quantos níveis de altura é possível colocar os tabuleiros no interior do forno.
-  Guias telescópicas: fáceis de colocar e remover, são uma solução prática e segura de colocar e retirar os alimentos do forno ou apenas para vigiar comodamente o seu cozinhado, diminuindo os riscos de queimaduras.
-  Vapor Clean: programa para facilitar a limpeza do forno. Colocar 40 cl de água na ranhura existente na base da cavidade do forno e selecionar a função Vapor Clean que dura 18 minutos. No fim, passar o interior, com uma esponja macia e húmida.
-  Display Evo Screen: com 20 programas de cocção para uma utilização mais rápida e intuitiva.
-  Fritar: função indicada para fritadeira AIRFRY. Ideal para recriar frituras tradicionais no forno, mas com menos calorías e gordura. Permite cozinhar de forma simples e rápida batatas fritas, legumes fritos e peixes, garantindo um dourado e crocante perfeito.
-  Função Pizza: ventilador + grill + resistência inferior: garante um ótimo cozimento quando usado com a pedra de pizza Smeg.
-  O interior da porta do forno totalmente coberta por vidro garante uma superfície lisa, sem quaisquer parafusos, o que simplifica a remoção da gordura e da sujidade.
-  Manter quente
-  Fermentação: função que cria o ambiente adequado dentro do forno para a fermentação de todo o tipo de massas de panificação, garantindo resultados otimizados num espaço de tempo reduzido.
-  Sabbath: esta função permite cozinhar os alimentos respeitando as disposições sobre a festa de descanso da religião hebraica.
-  Porta SoftClose: Sistema com dobradiças especiais para fechar a porta do forno suavemente e de forma quase silenciosa.
-  Controlo eletrónico: permite manter a temperatura dentro do forno com variações apenas entre os 2 e 3°C. Isso permite cozinhar refeições muito sensíveis às mudanças de temperatura, como bolos, suflês e pudins.
-  Indica a capacidade da cavidade do forno em litros.
-  Barbecue: função adequada para churrasco na placa de dupla face. Ideal para recriar pratos suculentos e crocantes no forno com o sabor típico da cozinha grelhada. O lado com ranhuras é para carnes e queijos; o lado liso para peixes, frutos do mar e vegetais.
-  Na pedra: função para a pedra retangular refratária PPR2. Ideal para cozinhar pizzas com os mesmos resultados de um forno a lenha típico. Também pode ser usada para cozer pão, focaccias e outras receitas como tortas, pudins ou biscoitos.