

SO6104APS



Catégorie	60 cm
Famille	Fours
Vitality system	Oui
Alimentation	Electrique
Mode de cuisson	Multiple (traditionnel+vapeur+micro-ondes)
Technologie Galileo	Omnichef
Système de nettoyage	Vapor Clean
Code EAN	8017709308933



Esthétique

Esthétique	Linéa	Couleur de la sérigraphie	Blanc
Couleur	Gris métal	Porte	Plein verre
Finition	Brillant	Poignée	Linéa
Design	Plat	Couleur de la poignée	Chromé
Matériau	Verre	Logo	Sérigraphié
Type de verre	Stopsol		

Commandes



Nom afficheur	VivoScreen	Nombre de langues disponible sur l'afficheur	20
Technologie de l'afficheur	TFT	Langues disponibles sur afficheur	Italiano, English (UK), Français (FR), Français (CA), Nederlands, Español (ES), Español (MX), Português (PT), Svenska, Русский, Deutsch (DE), Dansk, Norsk, Polski, English (AU), Suomi, Ukrainian, Kazakh, Afrikaans (ZA), Zulu (ZA)
Type de commandes	Complètement tactile évolué		











Programmes / Fonctions

Nombre de fonctions de cuisson	26
Programmes automatiques	150





Niveaux de vapeur 3 + manuel

Recettes personnalisables 10





Fonctions de cuisson traditionnelle

- | | | |
|--|---|---|
|  Statique |  Chaleur brassée |  Chaleur tournante |
|  Chaleur tournante turbo |  ECO |  Gril fort |
|  Gril fort ventilé |  Sole | 
Sole thermo-ventilée (Circulaire + sole + turbine) |
|  Pizza | | |





Fonctions de cuisson avec injection vapeur

- | | | |
|--|---|---|
|  |  |  |
| Sole + résistance voûte + turbine | Chaleur tournante (circulaire + Turbine) | Sole thermo-ventilée (Circulaire + sole + turbine) |
|  |  | |
| Turbo (résistance circulaire + sole + voûte + turbine) | Gril ventilé (petit gril + Turbine) | |





Fonction de cuisson avec technologie Vapeur intégrale

- | | | |
|--|---|---|
|  |  |  |
| Vapeur manuel | Vapeur ventilé (sole+ résistance voûte + turbine) | Vapeur chaleur tournante (résistance circulaire + turbine) |
| Chaleur tournante + sole |  | |
| | Sous vide | |

Autres fonctions vapeur

- | | | |
|--|---|---|
|  Nettoyage réservoir |  Evacuation de l'eau |  Chargement de l'eau |
|  Détartrage | | |



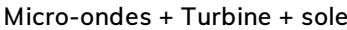





Fonctions micro-ondes

 Micro-ondes	 Micro-ondes ventilé (sole+ résistance voûte + turbine)	 Micro-ondes + résistance circulaire
 Micro-ondes + grill	 Micro-ondes + Turbine + sole	

Fonctions Multitech

Twintech Multitech

Fonctions supplémentaires

 Décongélation selon le temps	 Décongélation selon le poids	 Levage
 Cuisson avec pierre réfractaire	 Barbecue	 Friteuse
 Maintien au chaud	 Chauffe-plats	 Shabbat

Fonctions de nettoyage

 Vapor Clean

Options



Options de programmation de la durée de cuisson

Minuteur	Oui
Minuteur réglable	2
Verrouillage commandes / Sécurité enfants	Oui

Autres options

Début et fin de cuisson

Maintien au chaud, Eco-Light, Réglage de la langue, Visualisation horloge digitale, Sons ON/OFF, Volume sons, Luminosité

Cuisson avec sonde	Oui
Cuissons enchaînées	Oui, jusqu'à 2 étapes
Smart cooking	Oui

SameTime	Oui
Cuisson DeltaT	Oui
Mode Expo	Oui
Mode vidéo tutoriel	Oui
Guide tactile	Oui
Chronologie	Oui, les 10 dernières fonctions utilisées
Préchauffage rapide	Oui
Instant Go	Oui

Tech



Température minimum 30 °C

Porte intérieure plein verre Oui

Température maximum	250 °C	Nombre total de vitres de la porte	4
Nombre de niveaux de cuisson	5	Fermeture douce	Oui
Type de niveaux de cuisson	Supports latéraux en métal	Ouverture douce	Oui
Turbine	1	Inverter	Oui
Nombre de lampes	2	Antenne tournante	Oui
Type d'éclairage	LED multi-niveaux	Thermostat de sécurité	Oui
Puissance de l'éclairage	5 W	Cheminée	Double
Eclairage à l'ouverture de la porte	Oui	Système de refroidissement	Centrifuge
Puissance résistance sole	1200 W	Conduit de refroidissement	Double
Puissance résistante voûte	1000 W	Réduction de la vitesse du système de refroidissement	Oui
Puissance résistance gril	1700 W	Niveau de vapeur	20 - 100%
Puissance résistance gril fort	2700 W	Dimensions nettes de la cavité (HxLxP)	353x470x397 mm
Puissance résistance circulaire	2000 W	Contrôle de température	Electronique
Arrêt éléments chauffants à l'ouverture de la porte	Oui	Matériau de la cavité	Email Ever Clean
Type d'ouverture de la porte	Abattante	Chargement de l'eau	Automatique, Fill & Hide 2
Porte	Froide	Capacité du réservoir	2 l

Performance / Etiquette Energétique



Volume net	68 l	Puissance micro-ondes utile	900 W
Nombre de cavités	1		

Accessoires inclus



Grille de luxe (inox)	2	Lèchefrite perforé en inox profond (40 mm)	1
Lèchefrite (profondeur 50 mm)	1	Kit rails télescopiques à sortie totale	1
Grille intégrée au lèchefrite	1	Sonde de cuisson	Oui, multipoint
Lèchefrite en inox	1		

Raccordement électrique

Tension (V)	220-240 V	Fréquence (Hz)	50/60 Hz
Intensité (A)	13 A	Longueur du câble d'alimentation (cm)	115 cm
Puissance nominale	3000 W		

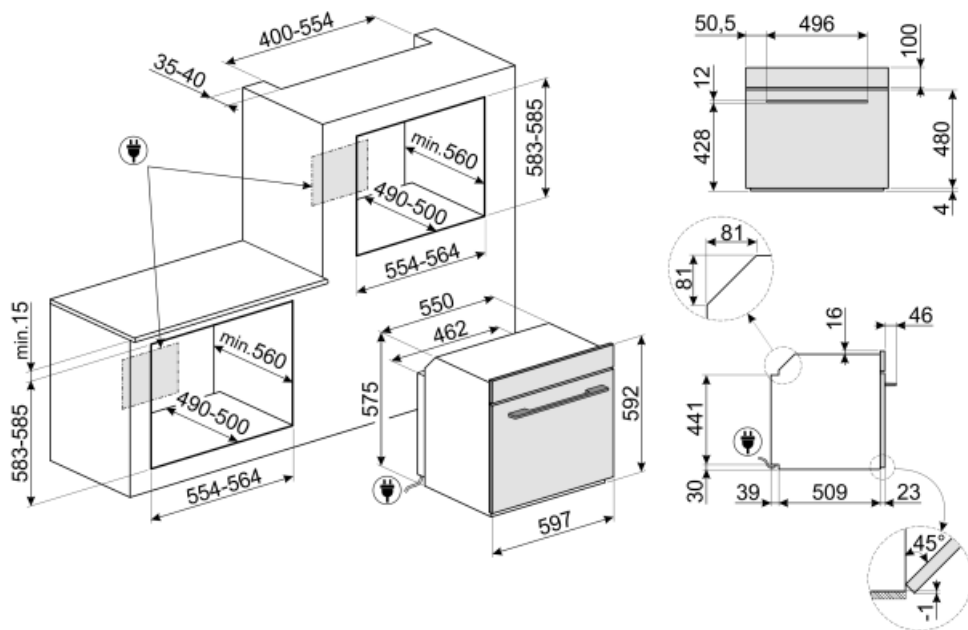

Not included accessories

AIRFRY

Grille AIRFRY. Idéale pour recréer la friture traditionnelle au four, mais avec moins de calories et moins de matières grasses. Elle permet de cuire rapidement et simplement des plats tels que des frites, des légumes frits et du poisson, en assurant un brunissement et un croustillant parfaits.



PR3845N

Pour cacher le champ du meuble entre deux produits encastrés en vertical l'un au-dessus de l'autre. Option pour fours compacts et machines à café.



BX640PL

Lèchefrite perforé en inox. Pour cuire de nombreux types de légumes, poissons, viandes blanches, raviolis ou autres variétés de pâtes farcies, en préservant toutes les vitamines et les sels minéraux pour une saveur plus riche, plus complète et naturelle.



ET50

Lèchefrite émaillé adapté pour fours 60 cm et 45 cm. Profondeur 50 mm. Parfait pour cuire et rôtir la viande et le poisson en sauce. Idéal également pour expérimenter des accompagnements légers et croustillants.



BX640P

Lèchefrite perforé en inox pour four vapeur H40 x L455 x P176 mm



SFLK1

Sécurité enfants



PR3845X

Pour cacher le champ du meuble entre deux produits encastrés en vertical l'un au-dessus de l'autre. Option pour fours compacts et machines à café.



BX640

Plateau en acier inox pour four vapeur (HxLxP) 40x455x176mm



ET20

Lèchefrite émaillé adapté pour fours 60 cm et 45 cm. Profondeur 20 mm. Parfait pour une large gamme de pâtisseries savoureuses et sucrées.



BBQ

Grille viande double face BBQ. Convient pour recréer des plats succulents et croustillants au four avec le goût typique de la cuisson au gril. Le côté strié est particulièrement adapté aux viandes et aux fromages. Le côté lisse pour les poissons, les fruits de mer et les légumes.



STONE

Pierre réfractaire rectangulaire Idéale pour cuire des pizzas avec les mêmes résultats qu'un four à bois typique. Peut également être utilisée pour cuire du pain, des focaccias et d'autres recettes comme des tartes, des flans ou des biscuits. Dimensions : L42 x H1,8 x P37,5 cm.



GTTV2

Kit rails télescopiques à sortie totale (1 niveau), adapté aux fours à vapeur. Réalisé en acier inox, il garantit la stabilité et facilite l'extraction en douceur des lèchefrites.



PALPZ

Spatule à pizza avec manche repliable Largeur : 315 mm Longueur : 325 mm



Alternative products



SO6104APN













Noir















SO6104APG

Neptune grey

Symbols glossary (TT)

-  Fonction de cuisson dédiée pour le BBQ à plaque double face. Convient pour recréer des plats succulents et croustillants au four avec le goût typique des grillades
-  Verrouillage commandes : L'option verrouillage des commandes, présente sur différents types de produits, permet de verrouiller toutes les fonctions et programmes sélectionnés ainsi que les commandes, pour une sécurité totale, notamment en présence d'enfants.
-  Décongélation selon le temps : elle détermine automatiquement les temps de décongélation de l'aliment.
-  Détartrage : La fonction de détartrage est essentielle pour éliminer les dépôts excessifs dans le réservoir et permettre au produit de fonctionner parfaitement. La nécessité d'effectuer cette opération est indiquée par le produit lui-même.
-  Porte 4 vitres : Dans les modèles haut de gamme, la porte du four dispose de 4 vitres qui permettent de maintenir l'extérieur du four à température ambiante pendant la cuisson, assurant une sécurité maximale. Les deux vitres réfléchissantes internes empêchent les pertes de chaleur pour une plus grande efficacité.
-  Electrique
-  Le système de chargement de l'eau est conçu pour améliorer l'esthétique du four. Le tube de chargement et de déchargement peut être facilement retiré du four et l'eau peut être remplie à tout moment pendant le cycle de cuisson, sans ouvrir la porte, garantissant ainsi une durée infinie de vapeur.
-  Cuisson Multitech : Seule la technologie Galileo de Multi Cuissons permet de combiner jusqu'à trois technologies différentes et d'en tirer le meilleur : vapeur, micro-ondes, traditionnelle. Les fours de cette génération peuvent utiliser n'importe laquelle de ces méthodes de cuisson individuellement ou les combiner à volonté. Ils suivent une approche horizontale (multi-étapes) dans laquelle les différentes techniques de cuisson sont disposées en séquence, et une approche verticale (multi-tech) dans laquelle il y a une combinaison totalement libre des trois en même temps. La vapeur est saine, les micro-ondes sont rapides et la cuisson traditionnelle est croustillante. Le four sait les doser et les utiliser à bon escient pour garantir des résultats innovants avec un gain de temps allant jusqu'à 70% par rapport à la cuisson traditionnelle.
-  Décongélation selon le poids : avec cette fonction, le temps pour décongeler l'aliment est automatiquement déterminé une fois que le poids de l'aliment à décongeler a été réglé.
-  Afficheur Vivo Compact : Ecran de 4,3 pouces, haute qualité et haute résolution en couleurs
-  Extinction automatique de l'éclairage : Pour une plus grande économie d'énergie, l'éclairage s'éteint automatiquement après une minute dès le début de la cuisson.
-  Émail Ever Clean : L'émail Ever Clean utilisé pour traiter la cavité du four réduit l'adhérence de la graisse de cuisson. Il s'agit d'un émail spécial pyrolytique et résistant aux acides qui, en plus d'être agréablement brillant, favorise un meilleur nettoyage des parois du four, grâce à sa porosité moindre.

-  **Porte tempérée** : Dans les fours avec porte tempérée, la température extérieure reste inférieure à 50°C, ce qui garantit la sécurité contre les brûlures et protège les côtés des meubles contre la surchauffe.
-  **Turbine + Résistance voûte + sole (chaleur brassée)** : Le fonctionnement de la turbine, combiné à la cuisson traditionnelle, assure une cuisson homogène même pour des recettes complexes. Idéal pour les biscuits et les gâteaux, même cuits simultanément sur plusieurs niveaux.
-  **Résistance sole (cuisson finale)** : La chaleur provenant uniquement du bas permet de compléter la cuisson des aliments qui demandent une température plus élevée en provenance du bas, sans conséquences sur leur coloration. Idéale pour les tartes sucrées ou salées et les pizzas. N.B. : Ce symbole dans les fours à gaz indique le brûleur à gaz.
-  **Turbine + Résistance circulaire (cuisson chaleur tournante)** : la combinaison de la Turbine et la Résistance circulaire (incorporé dans la partie arrière du four) convient pour la cuisson d'aliments différents sur plusieurs niveaux, à la condition qu'ils demandent la même température et le même type de cuisson. La circulation d'air chaud assure une répartition de la chaleur instantanée et uniforme. Il sera possible, par exemple, de cuire du poisson, des légumes et des biscuits en même temps sans mélange d'odeurs et de goûts.
-  **Gril fort** : Chaleur très intense provenant uniquement du haut grâce aux deux éléments chauffants. La turbine n'est pas active. Donne d'excellents résultats pour griller et gratiner. Utilisé en fin de cuisson, la fonction donne un brunissement uniforme aux plats.
-  **Micro-ondes** : en pénétrant directement dans les aliments, les micro-ondes vous permettent de cuisiner en très peu de temps et avec une économie d'énergie considérable. Adaptées à la cuisson sans graisse, elles conviennent aussi bien à la décongélation qu'au réchauffement des aliments, tout en conservant intacte l'apparence et le parfum d'origine. La fonction micro-ondes peut également être combinée avec des fonctions traditionnelles, avec tous les avantages qui en découlent. Idéal pour tous les types d'aliments.
-  **Fonction de cuisson dédiée pour le support de friteuse AIRFRY** . Idéal pour recréer la friture traditionnelle au four, mais avec moins de calories et moins de matières grasses.
-  **Résistance voûte + sole (cuisson traditionnelle)** : La chaleur provenant simultanément du haut et du bas permet de cuire n'importe quel type d'aliment. La cuisson traditionnelle, appelée aussi statique, est indiquée pour cuire un seul plat à la fois. Idéal pour les rôtis de toutes sortes, le pain, les gâteaux fourrés et surtout pour les viandes grasses comme l'oie ou le canard.
-  **Turbine + Résistance circulaire + sole** : la cuisson ventilée est combinée avec la chaleur venant d'en bas, donnant en même temps un léger brunissement. Pour une cuisson renforcée. Idéale pour tout type d'aliment.
-  **Résistance gril ou sole + turbine (cuisson Eco)** : Cette fonction alterne l'utilisation de différents éléments et est particulièrement indiquée pour les grillades de petites dimensions, tout en apportant la plus basse consommation d'énergie pendant la cuisson.
-  **Turbine + Résistance gril fort (gril fort ventilé)** : L'air produit par la turbine adoucit la chaleur engendrée par le gril fort pour des grillades optimales, et cela même pour des viandes de grosse épaisseur. Dans certains fours, le gril se compose d'un double élément plus grand que le gril traditionnel, ce qui permet un rendement exceptionnel (cuisson rapide des grandes viandes grillées).
-  **Turbine + Micro-ondes + Résistance circulaire (cuisson avec ventilation forcée + micro-ondes)** : Pour une cuisson combinée avec la circulation d'air chaud assurant une répartition de la chaleur instantanée et uniforme, tout en garantissant une cuisson au cœur par les micro-ondes



Micro-ondes + Résistance gril : Pour une cuisson combinée avec le gril qui dore l'aliment tout en assurant une cuisson au cœur par les micro-ondes.



Résistance voûte + micro-ondes+ turbine+ résistance sole : La turbine combinée avec la cuisson traditionnelle, où la chaleur est produite de haut en bas, fournit une chaleur uniforme. L'association de la fonction micro-ondes permet d'obtenir les mêmes résultats dans un temps plus réduit.



Fonction pizza : Turbine + Résistance gril + sole : Le fonctionnement de la turbine, combiné au gril et à la résistance inférieure assure une cuisson homogène même pour des recettes complexes. Idéal non seulement pour les pizza, mais aussi pour les biscuits et les gâteaux.



Cuisson sous vide : Fonction vapeur pour une cuisson parfaite des plats sous vide. Elle rehausse le goût des plats tout en conservant leur aspect et leurs nutriments. La cuisson sous vide réalisée à l'aide d'un four vapeur est également un type de cuisson incroyable, sain et authentique. La technique de cuisson sous vide permet de transférer efficacement la chaleur de la vapeur aux aliments, évitant ainsi la perte de saveur due à l'oxydation et l'évaporation des nutriments et de l'humidité pendant la cuisson. La cuisson sous vide permet également de mieux contrôler la cuisson des aliments par rapport aux méthodes traditionnelles, ce qui garantit des résultats de cuisson uniformes. Elle permet également de cuire à une température plus basse que la cuisson traditionnelle.



Vapeur : le four à vapeur offre une cuisson plus douce de tout type d'aliments beaucoup. Il convient également pour décongeler rapidement, réchauffer les aliments sans les faire durcir ni les dessécher, et pour dessaler naturellement les aliments salés. La combinaison de la fonction vapeur avec les fonctions traditionnelles permet une grande flexibilité d'utilisation avec une économie considérable de temps et d'énergie, en gardant inchangées les qualités nutritionnelles et organoleptiques de l'aliment. Idéal pour tous les types d'aliments.



Statique brassée avec vapeur assistée : Le fonctionnement de la turbine associée à la cuisson traditionnelle où la chaleur provient du haut et du bas, fournit une chaleur plus uniforme. La vapeur perfectionne la cuisson interne de l'aliment, qui est plus croquante et digestible.



Résistance Circulaire + Turbine + Vapeur : la vapeur combinée à l'air chaud créé par la combinaison de la turbine et de la résistance circulaire permet une cuisson parfaite des aliments.



















Chargement et déchargement de l'eau dans les fours vapeur



Turbine + résistance circulaire + résistance voûte + résistance sole (cuisson turboventilée) : la combinaison de la cuisson ventilée et de la cuisson traditionnelle permet de cuire avec une rapidité et une efficacité extrêmes différents aliments sur plusieurs étages, sans transmettre d'odeurs ou de saveurs. Idéal pour les aliments de grand volume qui nécessitent une cuisson intense.



Gril ventilé avec vapeur assistée : La chaleur intense du gril est distribuée par la turbine et associée à l'injection de vapeur, ce qui permet de griller de façon optimale même les viandes les plus épaisses, sans les assécher à l'intérieur.

-  Ventilé + vapeur assistée : la chaleur intense est renforcée par l'injection de vapeur qui accélère la cuisson sans sécher les aliments. Idéal pour les biscuits, les gâteaux et la cuisine multi-niveaux.
-  Chaleur tournante avec vapeur assistée : La chaleur intense est renforcée par des injections de vapeur qui accélèrent la cuisson sans sécher les aliments. Idéale pour les biscuits, les gâteaux et la cuisson sur plusieurs niveaux.
-  Cuisson DeltaT : Le four règle automatiquement la température de la cavité à une température prédéfinie (appelée deltaT) supérieure à la température à cœur détectée par la sonde. Lorsque la sonde détecte un degré supplémentaire à l'intérieur, le four augmente automatiquement sa température interne d'un degré. Le four offre la possibilité de choisir entre trois modes de cuisson deltaT différents (lent, moyen et rapide) et de régler la température à cœur souhaitée. Un concentré de technologie qui permet d'obtenir des produits tendres, juteux et sains de la plus haute qualité.
-  Porte intérieur plein verre : L'intérieur de la porte du four a une surface en verre complètement lisse et sans vis, ce qui facilite l'élimination de la saleté et rend le nettoyage plus pratique.
-  Chauffe-plats
-  La chaleur constante de 40° offre un environnement parfait pour permettre de faire lever tout type de pâte. Sélectionnez simplement la fonction et placez la pâte dans la cavité pendant le temps indiqué.
-  Shabbat : Il vient en aide à ceux qui observent la journée de repos dans la religion juive, en gardant le four allumé à une température constante. L'éclairage intérieur, la turbine, la lumière des boutons ainsi que les sons restent éteints.
-  Maintien au chaud : la fonction permet de maintenir les aliments cuits au chaud.
-  Base thermoventilée + vapeur assistée : la chaleur intense est renforcée par l'injection de vapeur qui accélèrent la cuisson tout en gardant les aliments moelleux et juteux. Idéal pour les tourtes farcies.
-  Turbo avec vapeur assistée : Elle permet une cuisson rapide sur plusieurs niveaux sans mélanger les arômes. Idéale pour les gros volumes d'aliments ou les aliments nécessitant une cuisson intensive. Les injections de vapeur accélèrent la cuisson sans sécher les aliments.
-  La technologie de la double cheminée crée un flux d'air spécial à l'intérieur de la cavité qui réduit la condensation intérieure pendant la cuisson au micro-ondes.
-  Maintien au chaud
-  Il est possible d'afficher la température détectée par la sonde et de définir un objectif de température à atteindre par l'aliment. Lorsque le cœur du plat atteint la température désirée, la cuisson s'arrête.
-  Préchauffage rapide : Le préchauffage rapide est une option qui vous permet d'atteindre la température réglée en quelques minutes (dans certains fours seulement 6 minutes, dans d'autres 9) pour une préparation plus rapide des aliments.
-  Guide tactile : Appuyez sur n'importe quel symbole et maintenez-le enfoncé pendant 3 secondes pour obtenir des informations sur sa fonction.
-  INSTANT GO : l'activation de cette option permet de commencer la cuisson immédiatement. Le préchauffage est inclus dans le temps de cuisson et le four atteindra progressivement la température souhaitée. Particulièrement adaptée aux aliments surgelés.



Sonde de cuisson Multipoint



Le moyen idéal pour réaliser un menu complet en quelques étapes simples avec un gain de temps considérable. La grande cavité peut accueillir plusieurs types d'aliments en même temps, qui peuvent être cuits sans aucun échange d'odeurs. Les flux thermodynamiques soigneusement étudiés assurent une cuisson uniforme à tous les niveaux. L'algorithme SameTime calcule les temps, les fonctions de cuisson et tous les paramètres pour que 3 aliments soient prêts en même temps.



5 niveaux de cuisson : Dans le four auxiliaire Smeg, 5 niveaux de cuisson vous permettent de cuire différents plats en même temps, réduisant ainsi la consommation.



Fermeture douce : La porte du four est équipée d'un système Soft Close qui contrôle sa fermeture, avec un mouvement doux et silencieux, sans avoir besoin de l'accompagner.



Rails télescopiques : Les rails télescopiques, faciles à monter et à démonter, permettent d'insérer et de retirer complètement les lèche-frites et les grilles du four avec plus de praticité. Ceci assure une sécurité maximale pour surveiller la cuisson et lors de l'extraction des aliments, en évitant l'insertion de la main dans le four chaud.



Vapor Clean : Le vapor clean est un procédé qui simplifie le nettoyage des fours. Une petite quantité d'eau est entreposée sur le fond de la cavité, la chaleur et la vapeur d'eau qui se produisent permettent d'assouplir les résidus gras et de les retirer facilement.



Antenne tournante



Eclairage Multi LED



Inverter



Le système Smart Cooking dispose d'un certain nombre de programmes automatiques grâce auxquels il suffit de choisir le type d'aliment, le poids et le degré de cuisson souhaité et le four règle automatiquement les paramètres optimaux pour la cuisson.



Nettoyage du réservoir : Pour assurer un fonctionnement optimal de l'appareil, il est recommandé de nettoyer le réservoir environ une fois tous les 2-3 mois.



Contrôle électronique température: Le contrôle électronique gère les températures de la meilleure façon possible et favorise l'uniformité de la chaleur, en maintenant la valeur de sélectionnée constante, avec des oscillations minimales de 2-3°C. Cela signifie que même les recettes les plus sensibles à la température, comme les gâteaux, les soufflés et les tartes, peuvent se lever et cuire plus uniformément.



Indique le volume utile de la cavité du four.



Fonction de cuisson dédiée pour la pierre réfractaire rectangulaire PPR2. Dimensions idéales pour la cuisson des pizzas avec les mêmes résultats qu'un feu de bois typique