

# SO6104M2PB3



Kategoria	60cm
Tuoteperhe	Uuni
Teho	Sähköinen
Valmistusmenetelmä	Yhdistelmämikroaaltouuni
Galileo platform	SpeedwaveXL
Puhdistusjärjestelmä	Höyrypuhdistus
EAN-koodi	8017709345525



## Estetiikka

Estetiikka	Linea	Väripainatus	Harmaa
Väri	Musta	Painatustyyppi	Symbolit
Pinnan viimeistely	Kiiltävä	Ovi	Kokolasi
Design	Litteä	Kahva	Linea minimal
Materiaali	Lasi	Kahvan väri	Musta
Lasin tyyppi	Clear1	Logo	Silkkipainettu

## Säätimet



Näytön nimi	VivoScreen	Näytön kielten lkm	20
Näyttötekniologia	TFT	Näytön kielet	Italiano, English (UK), Français (FR), Français (CA), Nederlands, Español (ES), Español (MX), Português (PT), Svenska, Русский, Deutsch (DE), Dansk, Norsk, Polski, English (AU), Suomi, Ukrainian, Kazakh, Afrikaans (ZA), Zulu (ZA)
Säätimien asetus	Kosketussäätö		

## Ohjelmat/toiminnot

Keitto-ohjelmien lukumäärä	20
Automaattiset ohjelmat	150
Kustomoitavat reseptit	10

### Perintieset paistotoiminnot

Staattinen	Puhallinavusteinen	Puhallin
Turbo	Eco	Suuri grilli
Grilli tuulettimella (suuri)	Runko	Alapuhallin
Pizza		

### Mikroaalto toiminnot

Mikroaaltoteho	Mikro + alalämpö + ylälämpö + puhallin	Mikroaalto + pyöreä lämpöelementti + puhallin
Mikroaalto + grilli	Mikroaalto + kiertoilma + pohja	Lämmitys

### Muut toiminnot

Ajastettu sulatus	Sulatus painon perusteella	Kohotus
Paisto kiven päällä	BBQ	Ilmafriteeraus
Lämpimänäpitämis-toiminto	Lautasten lämmittäminen	Pyhäasetus

### Puhdistustoiminnot

Vapor Clean
-------------

## Vaihtoehdot



<b>Ajastimen vaihtoehdot</b>	Ajastettu aloitus ja keitto-ohjelman automaattinen pysäytys	<b>SameTime</b>	Kyllä
<b>Minuuttiajastin</b>	Kyllä	<b>DeltaT-kypsennys</b>	Kyllä
<b>Ajastin</b>	D	<b>Esittelytila</b>	Kyllä
<b>Säätimet/lapsilukko</b>	Kyllä	<b>Demo-tila</b>	Kyllä
<b>Muut vaihtoehdot</b>	Lämpimänäpitämis-toiminto, Eco light, Kieliasetus, Digitaalikello, Äänenvoimakkuus, ECO, Kirkkaus, Sävyt	<b>Kosketusnäyttö</b>	Kyllä
<b>Valmistus lämpömittarin avustuksella</b>	Kyllä	<b>Kronologinen</b>	Kyllä, 10 toimintoa käytössä
<b>Monivaihekyypsennys</b>	Kyllä, 2 vaiheeseen asti	<b>Nopea esilämmitys</b>	Kyllä
<b>Smart cooking</b>	Kyllä	<b>Esilämmitys</b>	Kyllä

## Tekniset ominaisuudet



<b>Tilavuus (litraa)</b>	72 l	<b>Luukku</b>	Viileänä pysyvä luukku
<b>Vähimmäislämpötila</b>	25 °C	<b>Täysin lasinen sisäovi</b>	Kyllä
<b>Enimmäislämpötila</b>	250 °C	<b>Luukun lasien määrä</b>	4
<b>Hyllyjen määrä</b>	5	<b>Soft close-saranat</b>	Kyllä
<b>Valojen määrä</b>	2	<b>Soft Open -avaus</b>	Kyllä
<b>Valon tyyppi</b>	Halogeeni	<b>Inverteri</b>	Kyllä
<b>Valo</b>	Kyllä	<b>Sekoitin</b>	Kyllä
<b>Valon tehokkuus</b>	40 W	<b>Hormi</b>	Kaksois
<b>Valo kun ovi on auki</b>	Kyllä	<b>Jäähdytysjärjestelmä</b>	Keskipako
<b>Alalämmön elementin teho</b>	1200 W	<b>Jäähdytyskanava</b>	Kaksois
<b>Grilli-vastus - tehokkuus</b>	1750 W	<b>Jäähdytysjärjestelmän nopeuden hidastaminen</b>	Kyllä
<b>Pyöreä lämmityselementti - tehokkuus</b>	2000 W	<b>Uunin nettosisämitat (k x l x s)</b>	353x470x397 mm
<b>Lämmitys keskeytetään kun ovi avataan</b>	Kyllä	<b>Lämpötilan säädin</b>	Elektroninen
<b>Oven avauksen tyyppi</b>	Normaali avaus	<b>Uunin sisämateriaali</b>	Ever Clean -emali

## Suorituskyky/energiamerkintä



<b>Uunin nettotilavuus</b>	68 l	<b>Mikroaaltoteho</b>	900 W
<b>Uunien määrä</b>	1		

## Mukana tulevat lisävarusteet



<b>Luksusritilä</b>	1	<b>Lasivuoka</b>	1
<b>Emaloitu syvä pelti (50 mm)</b>	1	<b>Teleskooppikiskopari, kokonaan ulosvedettävä</b>	1
<b>Paikka uunipellille</b>	1	<b>Lämpötila</b>	Kyllä, monessa kohdassa

## Sähköliitännät

<b>Virta</b>	220-240 V	<b>Sähköliitännätäteho (W)</b>	3000 W
<b>Sähköpistokkeen tyyppi</b>	Ei	<b>Virta (Hz)</b>	50/60 Hz
<b>Virta</b>	13 A	<b>Johdon pituus</b>	150 cm

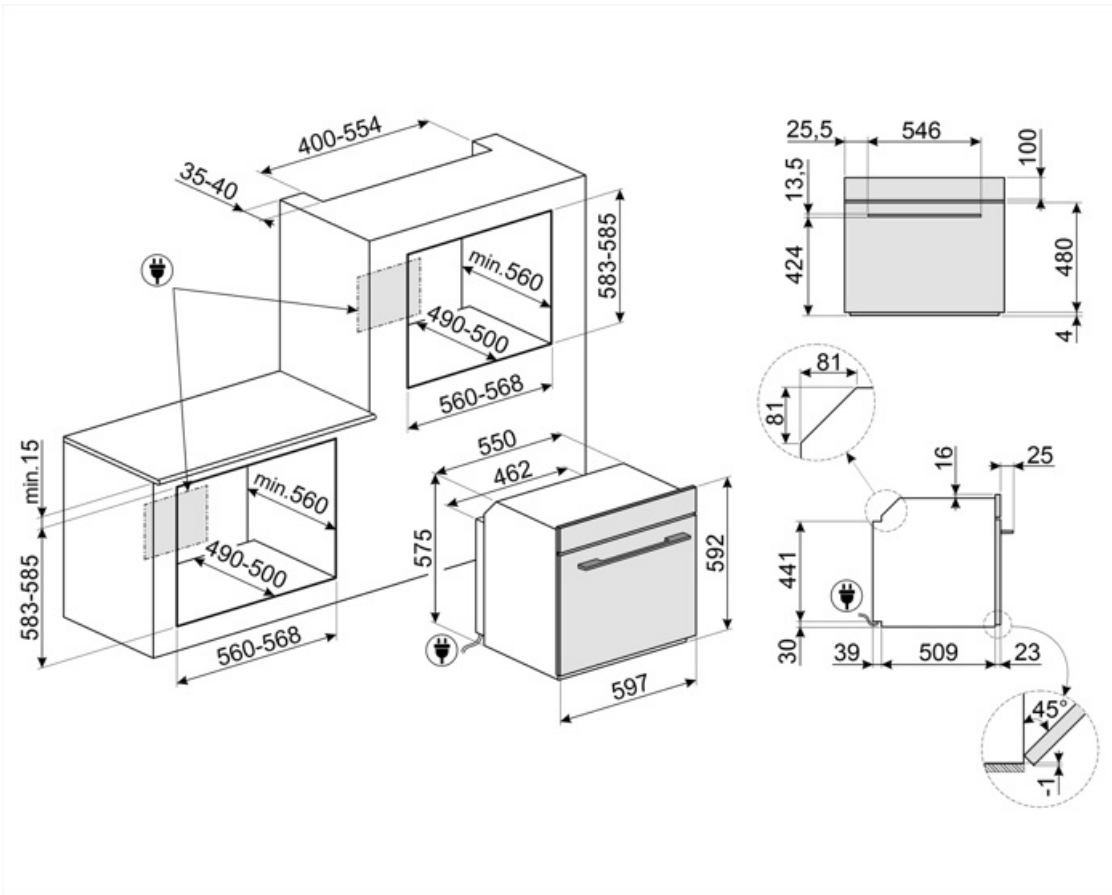

## Compatible Accessories

### AIRFRY

Air fryer rack AIRFRY. Ideal for recreating traditional frying in the oven, but with fewer calories and less fat. It allows you to cook quickly and simply dishes such as French fries, fried vegetables and fish, ensuring perfect browning and crispiness.



### BBQ

Double sided plate BBQ. Suitable for recreating succulent and crispy dishes in the oven with the typical taste of grilled cooking. The ribbed side is particularly suitable for meats and cheeses. The smooth side for fish, seafood and vegetables.



### ET50

Emaloitu pelti, 50 mm syvä



### GTT2

Totally extractable telescopic guides (1 level), suitable for traditional ovens. Made in stainless steel, they guarantee stability and facilitate the smooth extraction of the trays.



### PR3845X

Ruostumaton teräs, johon ei jää sormenjälkiä. Huonekalusuojus usean uunin torniasennusta varten



### STONE

Suorakulmainen paistokivi lhanteellinen pizzojen paistoon siten, että saadaan sama tulos kuin perinteisellä puu-uunilla. Voidaan käyttää myös leivän, focaccian ja muiden, kuten piirakoiden, torttujen tai keksien valmistukseen Mitat P42 x K1,8 x S37,5 cm.



### AIRFRY2

Air fryer -pelti. Ihanteellinen perinteiseen uunissa friteeraukseen, mutta vähemmällä kalori- ja rasvamäärällä. Sen ansiosta voit paistaa nopeasti ja helposti esimerkiksi ranskalaisia perunoita, friteerattuja kasviksia ja kalaa, ja täydellinen ruskistus ja rapeus säilyvät.



### ET20

Emaloitu pelti, 20 mm syvä



### GTP2

Partially extractable telescopic guides (1 level), suitable for traditional ovens. Made in stainless steel, they guarantee stability and facilitate the smooth extraction of the trays.



### PALPZ

Pizzalapio, jossa taitettava kahva  
leveys: 315 mm pituus: 325 mm



### SFLK1

Lapsilukko































### STONE2



















Suorakulmion muotinen pizzakivi ilman kahvoja, soveltuu 45 cm ja 60 cm leveysiin uuneihin. Mitat L42 x K1,8 x S37,5cm. Ihanteellinen pizzojen paistoon – tarjoaa samat tulokset kuin tyyppillinen puu-uuni. Voidaan käyttää myös leivän, focaccian ja muiden, kuten paistosten, piirakoiden ja pikkuleipien leivontaan



## Symbols glossary

-  Lapsilukko: jotkin mallit on varustettu laitteella, joka lukitsee ohjelman/jakson, jottei sitä voitaisi muuttaa vahingossa.
-  Aikaperusteinen sulatus: Manuaalinen sulatustoiminto. Toiminto lakkaa asetetun keston päätyttyä.
-  Nelinkertaiset lasitetut: Lasiovien lukumäärä.
-  ECO-logic: tämä vaihtoehto auttaa sinua vähentämään laitteen todellisen energiansäästön tehorojoitusta.
-  Ever Clean -emali: Ever Clean -emali laitetaan sähköstaattisesti kulmasta kulmaan ja reunasta reunaan, ja sillä estetään halkeamat tai säröt ajan kuluessa. Se on erityinen pyrolyyttimen emali, joka kestää happoja. Lisäksi se on miellyttävän kirkas ja edesauttaa uunin seinämien puhtautta vähäisen huokoisuutensa ansiosta. Se paistetaan yli 850 °C:ssa ja polymerisoidaan hitaasti tieteellisesti määritetyllä nopeudella tasaisen syvyyden ja lujuuden takaamiseksi. Ever Clean -emali luo virheettömän pinnoitteen sekä uunin sisäpuolelle että pelteihin ja tekee uunin pintojen kunnossapidosta erittäin helppoa ajan kuluessa, sillä se vähentää kypsennyksen aikana syntyvän rasvan tarttumista
-  Puhallinavusteinen: Voimakas ja tasainen perinteinen kypsennys, soveltuu monimutkaisillekin resepteille. Puhallin on aktiivinen, ja lämpö tulee samanaikaisesti alhaalta ja ylhäältä. Tuuletettu kypsennys takaa nopeamman ja tasaisemman tuloksen, jolloin ruoan tuoksut tulevat ulos ja kosteus jää sisälle. Ihanteellinen uunipastan, keksien, paistien ja hedelmätorttujen paistoon.
-  Yhdistelmämikroaaltouuni: Tämä uuni mahdollista kahden eri kypsennystavan yhdistämisen (perinteinen mikroaalloilla). Yhdistelmäuunit lisäävät ruoanlaittomahdollisuuksia ja tarjoavat lisäksi maksimaalista kodinkoneiden joustavuutta.
-  Painoperusteinen sulatus: Automaattinen sulatustoiminto. Sulatettavan ruoan tyyppi valitaan saatavilla olevista kategorioista (LIHA - KALA - LEIPÄ - JÄLKIRUOAT). Kun ruoan paino on lisätty, uuni määrittelee automaattisesti kunnolliseen sulatukseen tarvittavan ajan.
-  Automaattinen valon kytkeminen pois päältä: Energian säästämiseksi valaistus kytkeytyy automaattisesti pois päältä, kun on kulunut minuutti kypsennyksen alkamisesta. Toiminto voidaan ottaa pois päältä asetusvalikosta. Tässä tapauksessa valo palaa koko kypsennyksen ajan.
-  Sähkö
-  Fresh Touch: Useimmissa Smegin uuneissa on "viileä luukku". Tangentiaalisen jäähdytyksen ja sisäisten lämpöä heijastavien lasien ansiosta luukun ulkopinnan lämpötila pysyy alle 50 °C:ssa. Lisäturvallisuuden tarjoamisen lisäksi tämä järjestelmä suojaa huonekalun sivuja uunin aikaansaamalta ylikuumenemiselta.
-  Staattinen: Perinteinen kypsennys, joka soveltuu yhden ruokalajin valmistukseen kerrallaan. Puhallin ei ole päällä, ja lämpö tulee samanaikaisesti alhaalta ja ylhäältä. Staattinen kypsennys on hitaampaa ja herkempää, ja se soveltuu ihantellisesti, kun ruoan halutaan olevan kypsää ja kuivaa myös sisäpuolelta. Ihanteellinen kaiken tyyppisten paistien, rasvaisten lihojen, leivän ja täytettyjen kakkujen valmistukseen.

-  **Alusta:** lämpöä tulee vain tilan alaosasta. Puhallin ei ole päällä. Ihanteellinen makeille ja suolaisille piirakoille, hedelmätortuille ja pizzoille. Suunniteltu täydentämään ja kypsennys ja tekemään ruoasta rapeampaa Tämä kaasu-uunien symboli osoittaa kaasupoltinta.
-  **Kiertoilma:** täydellinen toiminto kaikenlaisten ruokien kypsentämiseen varoen. Lämpö tulee uunin takaosasta, ja se jaetaan nopeasti ja tasaisesti. Puhallin on päällä. Se on lisäksi ihanteellinen monilla eri tasoilla kypsentämistä varten ilman, että hajut ja maut sekoittuvat.
-  **Grilli:** Erittäin voimakas lämpö, joka tulee ainoastaan ylhäältä kaksoislämmitysvastuksesta. Puhallin ei ole päällä. Tarjoaa erinomaiset grillaus- ja gratinointitulokset. Kypsennyksen lopussa käytettynä tarjoaa yhtenäisen ruskistuksen ruoille.
-  **Mikroaalto:** Mikroaallot tunkeutuvat ruokaan suoraan ja mahdollistavat erittäin nopean kypsennyksen ja huomattavat energiasäästöt. Soveltuvat kypsentämiseen ilman rasvaa sekä ruoan sulattamiseen ja lämmittämiseen ilman, että alkuperäinen ulkomuoto ja maku muuttuisivat. Mikroaaltotoiminto voidaan yhdistää myös perinteisiin toimintoihin, mistä syntyy etuja. Ihanteellinen kaikentyyppisille ruoille.
-  **Mikroaalto + grilliosa:** Grillin käyttö saa ruoan pinnan ruskistumaan täydellisesti. Mikroaaltojen vaikutus mahdollistaa ruoan sisäosan kypsennyksen lyhyessä ajassa.
-  **Tällä toiminnolla voidaan uudelleenlämmittää aiemmin kypsennettyjä ruokia ilman, että nämä kuivuvat tai kovettuvat.**
-  **Turbo:** lämpö tulee 3 suunnasta: uunin ylä- ja alapuolelta ja takaa. Puhallin on päällä. Se mahdollistaa nopean kypsennyksen jopa eri tasoilla ilman, että aromit sekoittuvat. Ihanteellinen suurille ruokamäärille, jotka edellyttävät voimakasta kypsennystä.
-  **KEEP\_WARM\_72dpi**
-  **Kiertoilma alavastuksella:** Alavastuksen lisääminen antaa lämmittää pohjaa enemmän ruoissa, jotka edellyttävät lisäkypsennystä.
-  **ECO:** alhaisen energiankulutuksen ruoanlaittotoiminto, joka soveltuu erityisesti kypsennykseen yksittäisellä tasolla ja alhaisella energiankulutuksella. Suositellaan kaikentyyppiselle ruoalle, poikkeuksena ruoat, jotka voivat saada aikaan paljon kosteutta (esimerkiksi kasvikset). Maksimaalisen energiansäästön ja ajan vähentämisen aikaansaamiseksi suosituksena on laittaa ruoka uuniin ilman, että kypsennystilaa esilämmitettäisiin
-  **Puhallin ja grilli:** Erittäin voimakas lämpö, joka tulee ainoastaan ylhäältä kaksoislämmitysvastuksesta. Puhallin on päällä. Mahdollistaa paksuimpien lihojen optimaalisen grillauksen. Ihanteellinen suurille lihapaloille.
-  **Kypsennys käyttämällä samanaikaisesti lämmityselementtiä yhdessä tuulettimen ja mikroaaltojen käytön aikana.**
-  **Tuuletin yhdistettynä perinteiseen ruoanlaittoon,** jossa lämpö syntyy ylä- ja alapuolelta, tarjoaa tasaista kuumuutta. Mikroaaltotoiminnon lisäys tarjoaa samat kypsennystulokset lyhyemmässä ajassa.
-  **Pizzatoiminto:** Erityinen toiminto pizzan paistamiseksi pannussa. Toiminnolla paistetaan pizza, joka on pehmeä sisältä ja rapea ulkopuolelta ja jonka täyte on täydellisesti kypsennetty, ei kuiva eikä palanut.
-  **Täyslasinen sisäluukku:** Täyslasinen sisäluukku, yksittäinen sileä pinta, joka on helppo pitää puhtaana.
-  **Sivuvälöt:** Kaksi vastakkaista sivuvälöä lisäävät näkyvyyttä uunin sisällä.

-  Alustan telineen lämmitys: toiminto ruokien lämmitykseen tai lämpimänä pitämiseen. Aseta leivontapelti alimmalle telineelle ja lisää lämmitettävät ruoat.
-  40 °C:n ilma tarjoaa täydellisen ympäristön hiivataikinoiden nostatukseen. Riittää, että valitset toiminnon ja asetat taikinan sisälle määrättyksi ajaksi.
-  SAPATTI: tämän toiminnon avulla voit valmistaa ruokaa ottaen huomioon juutalaisten lepopäiväsäännöt.
-  Uunissa on 5 eri kypsennystasoa.
-  Soft close: kaikki mallit on varustettu edistyneellä oven sulkemisen pehennystoiminnolla, jonka ansiosta laite sulkeutuu pehmeästi ja hiljaisesti.
-  Elektroninen ohjaus: Jotta uunin sisäinen lämpötila pysyisi välillä 2–3 °C. Näin voidaan kypsentää ruokaa, joka on erittäin herkkää lämpötilan vaihteluille, kuten kakut, kohokkaat ja vanukkaat.
-  Hörypuhdistus: yksinkertainen puhdistustoiminto, jossa uunin kerrostumat poistetaan höyryllä.
-  Tilavuus kertoo, minkä verran uunissa on käytettävänä tilaa litroissa.
-  INSTANT GO: tämän vaihtoehdon aktivointi mahdollistaa välittömästi alkavan kypsennyksen. Esilämmitys sisältyy kypsennysaikaan, ja uuni saavuttaa halutun lämpötilan asteittain. Soveltuu erityisen hyvin pakasteruoalle.
-  Lämpötila-anturi: lämpötila-anturin avulla paistit, kylkipaistit ja eri tavalla leikatut ja eri kokoiset lihat voidaan kypsentää juuri sopiviksi. Anturi parantaa ruoan kypsennystä ytimen lämpötilan tarkan hallinnoinnin ansiosta. Ruoan ydinlämpötila mitataan kärjen sisällä olevan erityisen anturin avulla. Kun välitön lämpötila saavuttaa käyttäjän asettaman kohdelämpötilan, kypsennys on valmis.
-  Nopea esilämmitys: kypsennystä edeltää esilämmitysvaihe, jonka aikana kypsennysosasto kykenee saavuttamaan asetetun lämpötilan. Tämä vaihtoehto vähentää aikaa 50 %.
-  Valinta, joka on suunniteltu hälventämään kaikki epäilykset Yli 100 ponnahdusikkunaa, jotka voidaan aktivoida koskettamalla pitkään mitä tahansa kuvaketta, tarjoavat tietoa näytön käytöstä ja kypsennyksestä.
-  Smart Cooking tarjoaa täydellisen reseptin tilanteeseen kuin tilanteeseen. Liha, kala, pasta, jälkiruoat jne.: yli 150 automaattista reseptiä, joiden ansiosta valmistus käy käden käänteessä. Valitse menu – uuni huolehtii lopusta.
-  Teleskooppikiskot: voit laittaa ruoan sisälle ja tarkistaa sen ilman, että sinun pitäisi ottaa se kokonaan pois uunista.
-  Kosketussäätimet: Helppokäyttöisten kosketussäädinten avulla laite voidaan ohjelmoida painiketta koskettamalla.
-  Tilavuus kertoo, minkä verran uunissa on käytettävänä tilaa litroissa.
-  Lämpimänä pidon toiminto pitää kypsennetyn ruoan lämpimänä.
-  Aktiivinen ja kontrolloitu mikroaallojen jakelu Mikroaallojen sekoitustuuletin jakaa aallot tasaisesti uunissa ja vähentää kääntölautasen tarvetta.





Monen kohdan lämpötila-anturissa on kolme tunnistuskohtaa. Tämä tarkoittaa, että ydinlämpötilan lisäksi myös muiden alueiden lämpötila tunnistetaan. Uuni prosessoi kaikkia nämä tiedot epätasaisen kypsennyksen välttämiseksi. Tällä tavalla jokainen tuote voidaan kypsentää ammattilais- ja ravintolatasoisesti.



Täydellinen tapa luoda täydellinen menu muutamalla täydellisellä vaiheella siten, että aikaa säästyy huomattavasti. Suureen tilaan mahtuu eri tyyppistä ruokaa samaan aikaan, ja ruoka voidaan kypsentää ilman, että hajut sekoittuvat. Tarkasti suunnitellut termodynaamiset virtaukset mahdollistavat tasaisen kypsennyksen jokaisella tasolla. SameTime-algoritmi laskee ajat, kypsennystoiminnot ja kaikki parametrit siten, että 3 ruokaa ovat valmiina samanaikaisesti



Invertteriteknologian avulla mikroaaltoja voidaan luoda jatkuvasti ja halutulla teholla. Jatkuva virtaus ilman, että jaksot kytkeytyvät välillä päälle ja pois, mahdollistaa lämpötilan tarkan hallinnan, aikojen vähentämisen, energiansäästön estämisen ja erinomaisen kypsennyksen, sulatuksen ja lämmityksen tulokset ruoan ydin- ja pintalämpötilan pienemmän eron ansiosta



Kaksipuolisen BBQ-lautasen oma paistotoiminto. Soveltuu herkullisten ja rapeiden ruokien valmistukseen uunilla siten, että tyyppillinen grillauksen maku säilyy. Uurrettu puoli soveltuu erityisen hyvin lihalle ja juustolle; sileä puoli sopii kalalle, äyriäisille ja vihanneksille.



AIRFRY-Ilmafriteeraustelineen oma paistotoiminto. Ihanteellinen perinteiseen uunissa friteeraukseen, mutta vähemmällä kalori- ja rasvamäärällä. Sen ansiosta voit paistaa nopeasti ja helposti esimerkiksi ranskalaisia perunoita, friteerattuja kasviksia ja kalaa, ja täydellinen ruskistus ja rapeus säilyvät.



Erytinen kypsennystoiminto suorakulmaiselle paistokivelle PPR2 Mitat soveltuvat ihanteellisesti pizzojen paistoon siten, että saadaan sama tulos kuin perinteisellä puu-uunilla. Voidaan käyttää myös leivän, focaccian ja muiden, kuten paistosten, piirakoiden ja pikkuleipien leivontaan



Kaksoishormiteknologia luo erityisen ilmapirtauksen kammion sisälle, mikä vähentää sisäistä lauhdetta mikroaaltokypsennyksessä, jolloin kammio on kylmä ja ruoka on lämmintä



DeltaT-kypsennys Uuni asettaa automaattisesti kammion lämpötilan ennalta määrättyyn lämpötilaan (nimeltä deltaT), joka on suurempi kuin anturin tunnistama ytimen lämpötila. Kun anturi havaitsee lisäasteen ytimessä, uuni lisää automaattisesti myös sisäistä lämpötilaansa yhdellä asteella. Uuni tarjoaa mahdollisuuden valita kolmesta eri deltaT-kypsennystavasta (hidas, keskinopea ja nopea), minkä lisäksi voidaan valita mikä tahansa ytimen lämpötila. Teknologian tehopaketti, jonka avulla saadaan aikaan mureita, mehukkaita ja terveitä tuotteita, jotka ovat lisäksi huippulaatuisia.



The 4.3" VIVOscreen display offers an advanced colour touch interface, for automatic management of firing programmes such as Delta T, Multi-step and SameTime firing.